

店舗什器・備品

ショッピングバスケット、ショッピングカート	P30～
青果販売台、各種販売什器	P34～
スタンドサイン、パーテーション	P48～
分別回収ボックス	P54～
シェルフ、ラック、ユニット什器	P64～
シート類、演出小物	P68～
バスケット、籠類	P102～
パネル類	P123～
のぼり、のれん	P128～
ビニール幕、ガーランド、食品サンプル	P138～
厨房備品	P144～
包丁、砥石	P170～
まな板	P178～
厨房機械	P180～
作業台	P198～
台車、キャリー	P202～



1 ショッピングバスケット F-101

品番	サイズ	容量	出荷単位
F-101	480×326×H266mm	31L	1個

- 材質：ポリオレフィン系樹脂
- カラー：ダークグレー・ブルーグリーン・ライトグレー
- ネーム加工承ります



3 ショッピングバスケット F-201

品番	サイズ	容量	出荷単位
F-201	505×350×H245mm	33L	1個

- 材質：ポリオレフィン系樹脂
- カラー：ダークグレー・ブルーグリーン
- ネーム加工承ります



5 ショッピングバスケット SL-20

品番	サイズ	容量	出荷単位
SL-20	W510×D360×H240mm	33L	1個

- 材質：ポリプロピレン（帯電防止剤配合）
- カラー：ライトグレー・ブルーグリーン・エバーグリーン・ダークグレー・レッド
- ネーム加工承ります



7 ショッピングバスケット SL-8

品番	サイズ	容量	出荷単位
SL-8	W465×D346×H248mm	29L	1個

- 材質：ポリプロピレン（帯電防止剤配合）
- カラー：イエロー・ブルーグリーン・マロン・ライトグレー・ダークグレー
- ネーム加工承ります



9 ショッピングバスケット SL-1

品番	サイズ	容量	出荷単位
SL-1	W260×D242×H132mm	6L	1個

- 材質：ポリプロピレン（帯電防止剤配合） ●カラー：ピンク・ディープブルー



2 ショッピングバスケット F-101用カゴ置台車

- 材質：スチール（クロムメッキ処理）
- 出荷単位：1台



4 ショッピングバスケット F-201用カゴ置台車

- 材質：スチール（クロムメッキ処理）
- 出荷単位：1台



6 ショッピングバスケット SL-10

品番	サイズ	容量	出荷単位
SL-10	W480×D338×H267mm	31L	1個

- 材質：ポリプロピレン（帯電防止剤配合）
- カラー：イエロー・ブルーグリーン・マロン・ライトグレー・ダークグレー
- ネーム加工承ります



8 ショッピングバスケット SL-7

品番	サイズ	容量	出荷単位
SL-7	W413×D304×H215mm	18L	1個

- 材質：ポリプロピレン（帯電防止剤配合）
- カラー：イエロー・グリーン・マロン・ライトグレー・ブルー
- ネーム加工承ります

レジ精算チェックとバスケット盗難防止に



10 ショッピングバスケット 精算済み

品番	サイズ	容量
102767	W473×D359×H248mm	27L

- 材質：ポリプロピレン ●カラー：レッド・グリーン



① SL-20用

② SL-10用



③ SL-8用

④ SL-7用

⑤ SL-1用

1 カゴ置き台(スタンダード)

規格	出荷単位
①SL-20用	1台
②SL-10用	1台
③SL-8用	1台
④SL-7用	1台
⑤SL-1用	1台



4 マーケットバスケット

品番	サイズ	出荷単位
①694H-50823-1	W355×D245×H165mm	1個
②694H-50823-2	W450×D320×H195mm	1個

- 材質：スチール製、クロムメッキ



6 スチール製 買物カゴ

品番	サイズ	出荷単位
①694H-52307-1	W380(下部315)×D270(下部220)×H220mm	5個入/1ケース
②694H-52307-2	W380×D275×H240mm(カゴ台車)	1台

- 材質：スチール製ユニクロメッキ ●スタッキング可能



2 カゴ置き台車止め

出荷単位
1個

- 材質：クロムメッキ、プラスチック



3 カゴ置き台用マグネットストッパー

規格	サイズ	出荷単位
片面カバー	W44×D29×H12mm	2個/1セット

- 材質：樹脂、プラスチック



5 マーケットバスケット用置き台

品番	サイズ	出荷単位
①694H-54896-1	W356×D246×H247mm	1台
②694H-54896-2	W461×D616×H287mm	1台

- 材質：スチール製ユニクロメッキ φ50 キャスターストッパー付・無×各2個



7 ビニールバッグ

品番	サイズ	出荷単位
①694H-41045	W300×D60×H300mm	1個
②694H-41046	W300×H250mm	1個
③694H-41047	W330×D120×H340mm	1個

- 材質：透明ビニール

8 スケルトンミニバスケット(5個入)

品番	種別	出荷単位
①694H-52308-1	レッド	5個/1ケース
②694H-52308-2	パープル	5個/1ケース
③694H-52308-3	オレンジ	5個/1ケース
④694H-52308-4	ブルー	5個/1ケース
⑤694H-52308-5	専用置き台	1台

- サイズ：①～④W345(下部280)×D256(下部170)×H180mm ⑤W300×D260×H345mm
- 材質：①～④本体：樹脂製、ハンドル：アルミ製 ⑤スチール製クロムメッキ
- 容量：①～④10L ●⑤φ50mmキャスター付(ストッパー無)



他製品も取扱いがあります。お気軽にお問い合わせください。

他製品も取扱いがあります。お気軽にお問い合わせください。

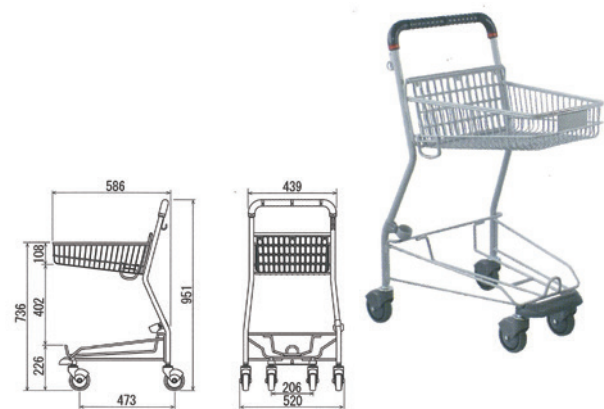

1 ショッピングカート SV502-C100

品番	サイズ	出荷単位
SV502-C100	W520×D586×H951mm	1台

- 材質：スチール（カラーコーティング） ●カラー：シルバーメタリック
- キャスター：φ100mm ●搭載推奨カゴ：29～33ℓカゴ ●重量：8.0kg



2 ショッピングカート SV501-C100

品番	サイズ	出荷単位
SV501-C100	W520×D571×H951mm	1台

- 材質：スチール（カラーコーティング） ●カラー：シルバーメタリック
- キャスター：φ100mm ●搭載推奨カゴ：29～33ℓカゴ ●重量：7.3kg

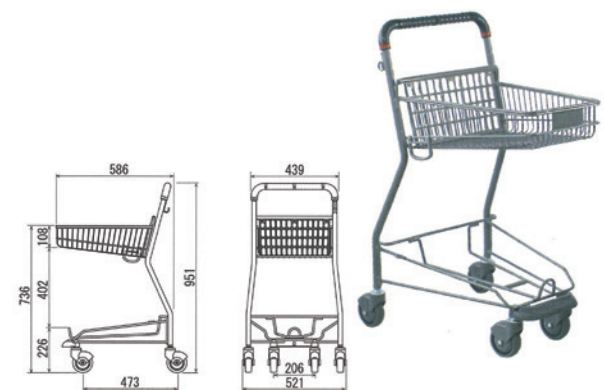

3 ショッピングカート PVN902PE-C100

品番	サイズ	出荷単位
PVN902PE-C100	W521×D586×H951mm	1台

- 材質：スチール（カラーコーティング） ●カラー：シルバー
- キャスター：φ100mm ●搭載推奨カゴ：29～33ℓカゴ ●重量：8.1kg

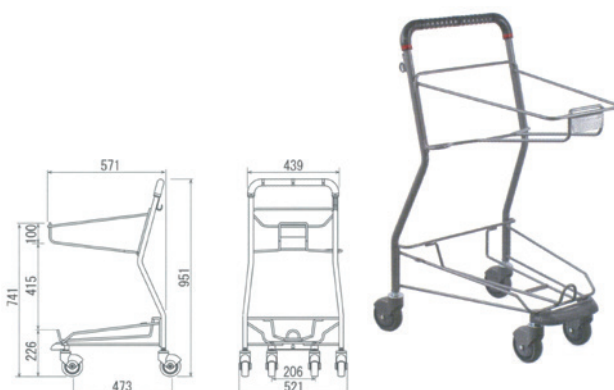

4 ショッピングカート PVN901E-C100

品番	サイズ	出荷単位
PVN901E-C100	W521×D571×H951mm	1台

- 材質：スチール（カラーコーティング） ●カラー：シルバー
- キャスター：φ100mm ●搭載推奨カゴ：29～33ℓカゴ ●重量：7.3kg



5 ショッピングカート AL93-C100

品番	サイズ	出荷単位
AL93-C100	W485×D591×H918mm	1台

- 材質：アルミニウム（アルマイト処理） ●カラー：シルバー
- キャスター：φ100mm ●搭載推奨カゴ：29～33ℓカゴ ●重量：5.7kg

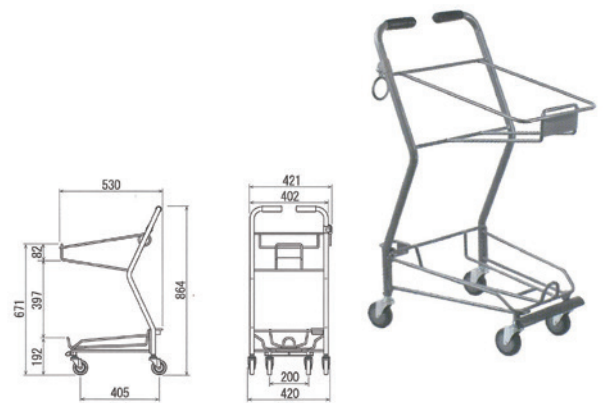

6 ショッピングカート PY901E-C75

品番	サイズ	出荷単位
PY901E-C75	W421×D530×H864mm	1台

- 材質：スチール（カラーコーティング） ●カラー：シルバー
- キャスター：φ75mm ●搭載推奨カゴ：29～31ℓカゴ ●重量：6.1kg

幼児座席 使用対象月齢：
生後12ヶ月から48ヶ月まで



1 大型カート PY801E-C100

品番	サイズ	出荷単位
PY801E-C100	W530×D827×H977mm	1台

- 材質：スチール（カラーコーティング） ●カラー：ダークグレー
- キャスター：φ100mm ●搭載推奨カゴ：29～33ℓカゴ

幼児座席 使用対象月齢：
生後12ヶ月から48ヶ月まで



2 大型カート PV305E-C100

品番	サイズ	出荷単位
PV305E-C100	W671×D918×H916mm	1台

- 材質：スチール（カラーコーティング） ●カラー：シルバー
- キャスター：φ100mm ●搭載推奨カゴ：29～33ℓカゴ

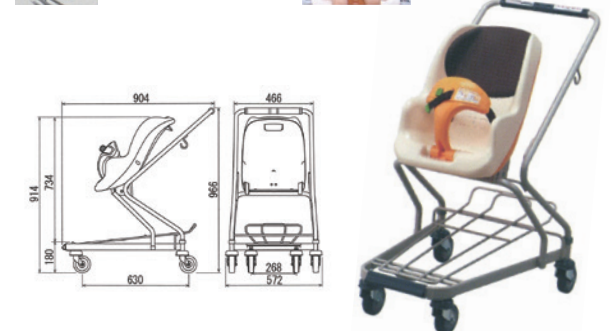

3 エンジェルワゴン AW3シリーズ

品番	サイズ	出荷単位
① AW36（ノーマル）	W572×D904×H966mm	1台
② AW37CC2（後輪2輪導電）	W572×D904×H966mm	1台
③ AW37CC4（4輪導電）	W572×D904×H966mm	1台

- 材質：スチール（カラーコーティング） ポリプロピレン、熱可塑性エラストマー
- カラー：ゴールド、マンゴーオレンジ ●キャスター：φ100mm
- 搭載推奨カゴ：29～33ℓカゴ

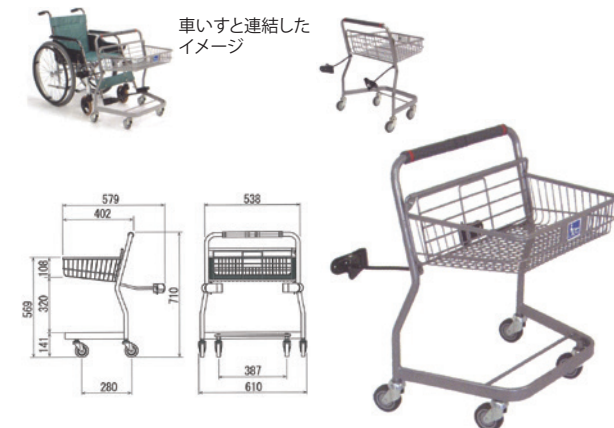

4 PK3-C75 車いす専用カート

品番	サイズ	出荷単位
PK3-C75	W610×D579×H710mm	1台

- 材質：スチール（カラーコーティング） ●カラー：シルバー
- キャスター：φ75mm ●搭載推奨カゴ：29～33ℓカゴ
- 車いすは別売り

5 ショッピングカート収納庫 ショッピングカートゲート

品番	サイズ	出荷単位
①基本体 BA1200	幅内寸550(全幅650)×長さ1202mm	1台
②基本体 BA1800	幅内寸550(全幅650)×長さ1802mm	1台
③基本体 BB1200	幅内寸620(全幅720)×長さ1202mm	1台
④基本体 BB1800	幅内寸620(全幅720)×長さ1802mm	1台
⑤基本体 BC1200	幅内寸700(全幅800)×長さ1202mm	1台
⑥基本体 BC1800	幅内寸700(全幅800)×長さ1802mm	1台
⑦連結体 CA1200	幅内寸550(全幅600)×長さ1202mm	1台
⑧連結体 CA1800	幅内寸550(全幅600)×長さ1802mm	1台
⑨連結体 CB1200	幅内寸620(全幅670)×長さ1202mm	1台
⑩連結体 CB1800	幅内寸620(全幅670)×長さ1802mm	1台
⑪連結体 CC1200	幅内寸700(全幅750)×長さ1202mm	1台
⑫連結体 CC1800	幅内寸700(全幅750)×長さ1802mm	1台

※幅内寸法は、収納できるカートの最大幅のことです。

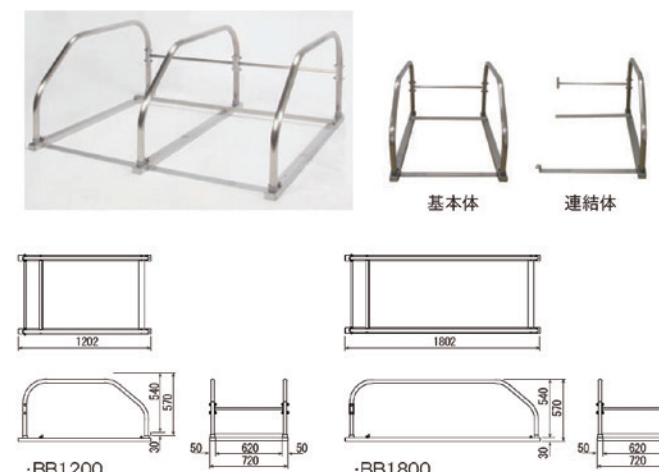

エスファニチャー

「シンプル」で「使いやすさ」を追求した販売台

傾斜角変更可能

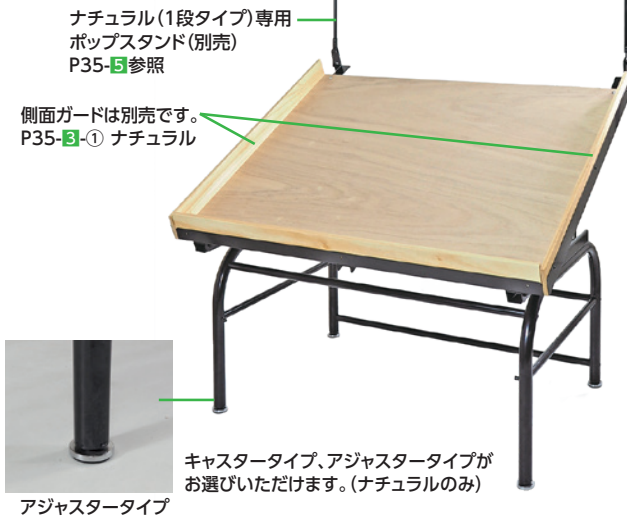

1 エスファニチャー ナチュラル 1段階タイプ

	サイズ(フラット時)	出荷単位
①	W900×D922×H670mm	1台
②	W1200×D922×H670mm	1台
③	W1500×D922×H670mm	1台
④	W1800×D922×H670mm	1台

●カラー：ナチュラル ●材質：桐材、スチール(カチオン塗装)

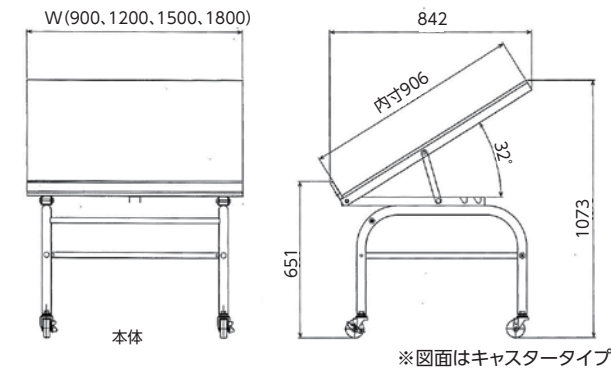

傾斜角変更可能



2 エスファニチャー 黒 1段階タイプ

	サイズ(フラット時)	出荷単位
①	W900×D922×H670mm	1台
②	W1200×D922×H670mm	1台
③	W1800×D922×H670mm	1台

●カラー：黒 ●材質：再生ポリスチレン、スチール(カチオン塗装)

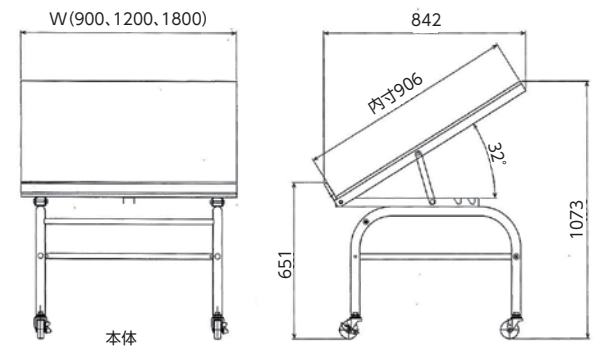

傾斜角変更可能



3 エスファニチャー 2段階タイプ

規格	サイズ(フラット時)	出荷単位
W1200	W1200×D673×H1345mm	1台

●カラー：黒 ●材質：再生ポリスチレン、スチール(カチオン塗装)

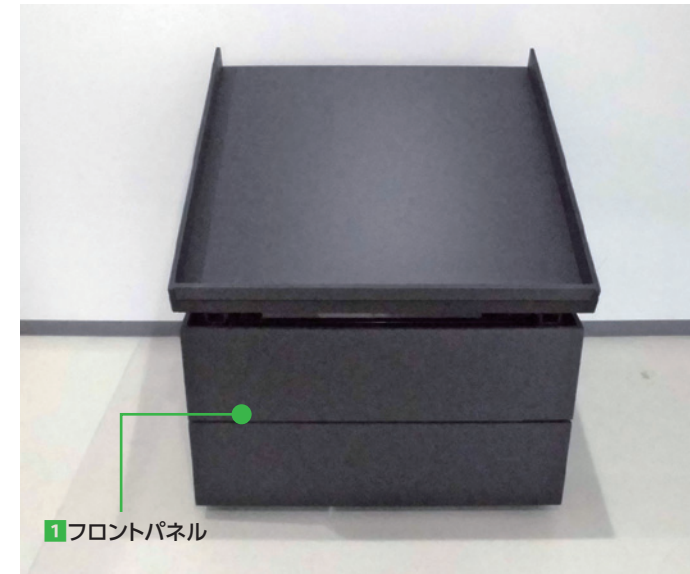
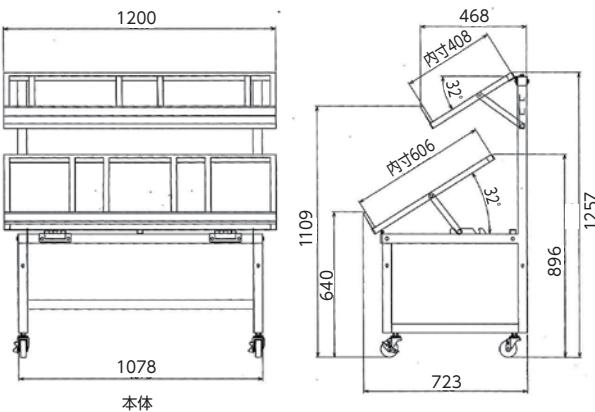

ここがポイント！
フロントパネル、サイドパネルは
本体に引っかけるだけで設置できます。

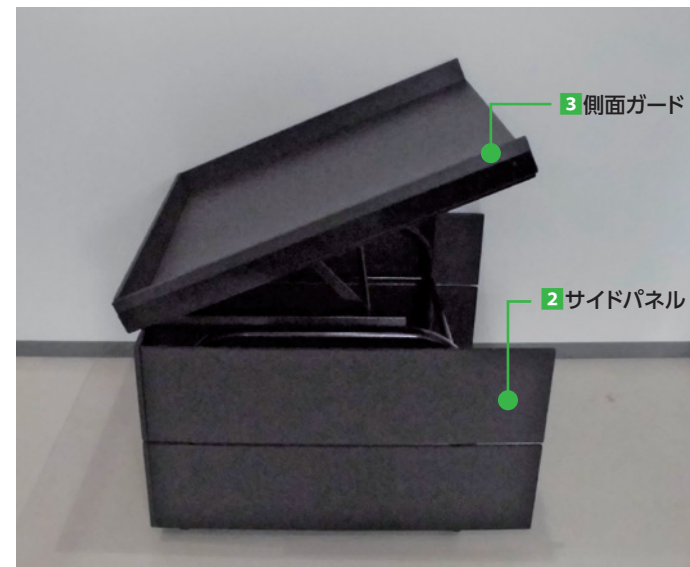

1 エスファニチャー フロントパネル

規格	サイズ	出荷単位
①900用	W900×H493mm	1枚
②1200用	W1200×H493mm	1枚
③1800用	W1800×H493mm	1枚
④2段階タイプ用	W1200×H500mm	1枚

●カラー：黒 ●材質：再生ポリスチレン、スチール(カチオン塗装)

2 エスファニチャー サイドパネル(左右セット)

規格	サイズ	出荷単位
①1段階タイプ共通	W908×H493mm	1セット
②2段階タイプ用	W656×H500mm	1セット

●カラー：黒 ●材質：再生ポリスチレン、スチール(カチオン塗装)

3 エスファニチャー側面ガード(左右セット)

規格	サイズ	出荷単位
①1段階タイプ共通	W920×H77mm	1セット
②2段階タイプ用(上)	W420×H80mm	1セット
③2段階タイプ用(下)	W617×H80mm	1セット

●カラー：①黒・ナチュラル ②③黒
●材質：桐材、スチール(カチオン塗装)

4 エスファニチャーセンターステージ

規格	出荷単位
①W900用	1台
②W1200用	1台

●カラー：黒 ●材質：再生ポリスチレン、スチール(カチオン塗装)

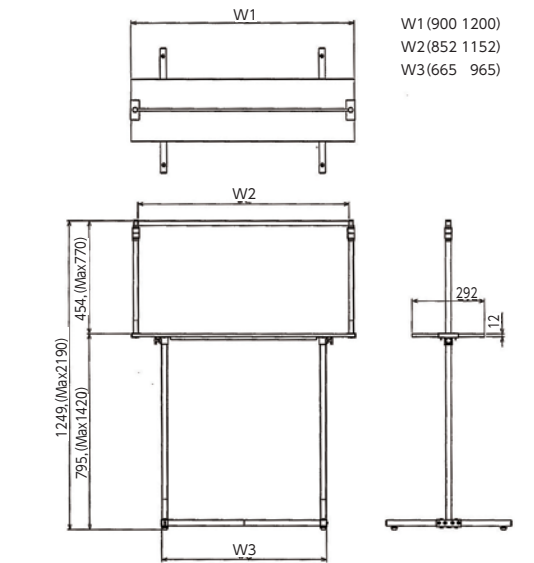

※ナチュラルカラーはございません。

5 エスファニチャー ナチュラル専用POPスタンド

規格	サイズ	出荷単位
①W900用	W860×H400~700mm	1台
②W1200用	W1160×H400~700mm	1台
③W1500用	W1460×H400~700mm	1台
④W1800用	W1760×H400~700mm	1台

●材質：スチール(カチオン塗装) ●P34-①専用

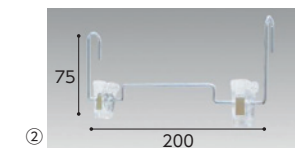

6 ポップハンガー φ3

品番	サイズ	出荷単位
①OK-AG00004	W200×H50mm	1個
②OK-DC00033	W200×H75mm	1個

●材質：スチールφ3mm、クロームメッキ

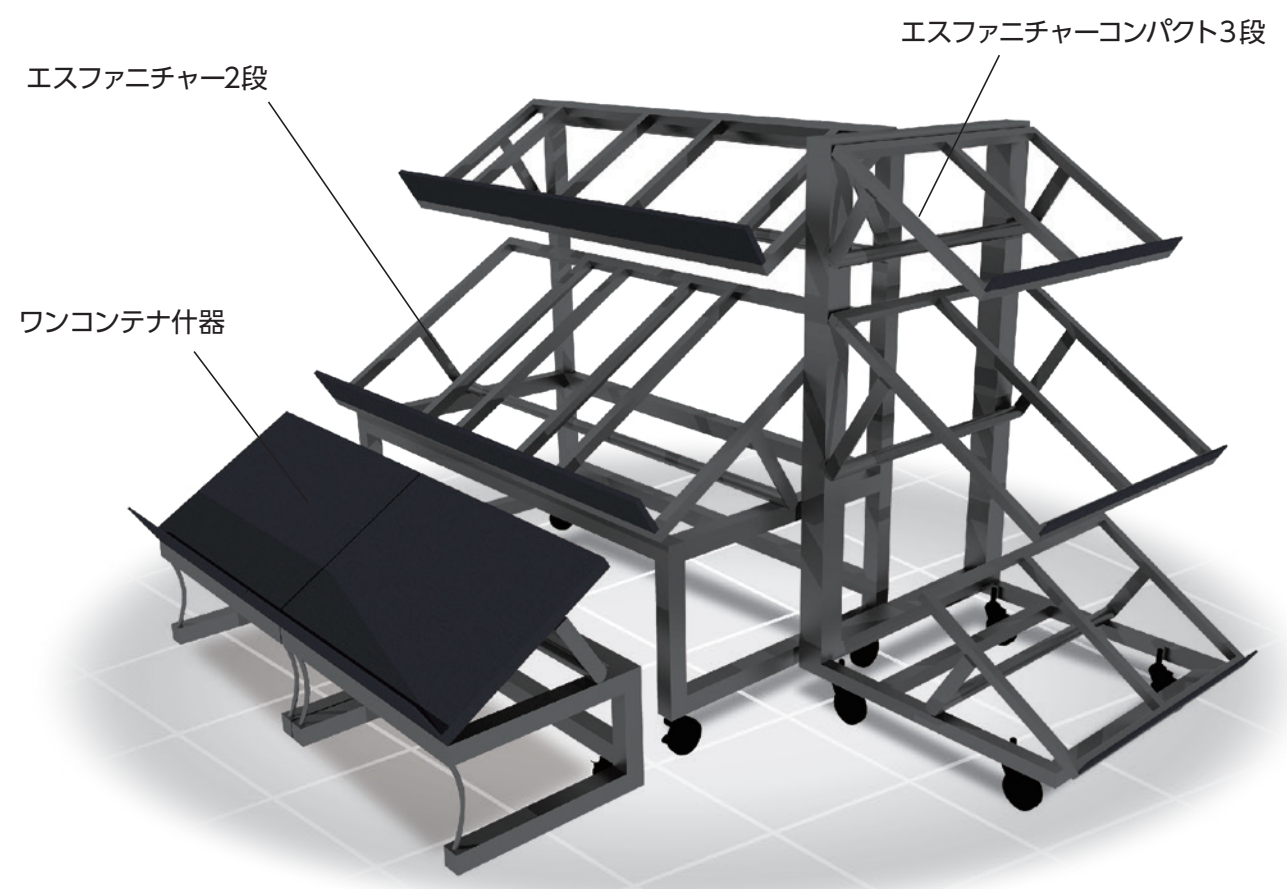

エスファニチャー2段、エスファニチャーコンパクト3段は、それぞれの棚板を3段階に可変でき、陳列商品や在庫状況に応じて設置変更が可能です。更に、ディスプレイオリコンを活用することで、開店準備や商品の入れ替え、補充の時短・省力化がはかれます。

バリエーション



2段式傾斜販売台
スチール仕様でスタイリッシュに



別注展開例



ワンコンテナ什器

2段式傾斜販売台(W1800mm)1台 + ワンコンテナ什器3台
オプションのフロント什器を採用し、インパクト・ボリューム感あふれる売場展開。

つなげると什器になります

水洗いOK

オークブラウン

パーチグレー

ヘーゼルクリーム

オリコン
折りたたみ時

【使用例】

1 オルコン

2 オルコン
2WAYカバー蓋

3 オルコン
2WAYカバーキャスター付

規格	サイズ(mm)	出荷単位
①標準タイプ	W600×D400×H187	1個
②ハーフタイプ	W300×D400×H187	1個
●カラー：オークブラウン、パーチグレー、ヘーゼルクリーム		
●折りたたみ高さ：①35mm ②58mm		

規格	サイズ(mm)	出荷単位
①標準タイプ	W607×D405×H54	1個
②ハーフタイプ	W307×D405×H54	1個
●カラー：オークブラウン、パーチグレー、ヘーゼルクリーム		

規格	サイズ(mm)	出荷単位
①標準タイプ	W607×D405×H132	1個
②ハーフタイプ	W307×D405×H132	1個
●カラー：オークブラウン、パーチグレー、ヘーゼルクリーム		

デファニチャー

理想の売り場を現実に。

「こんなカタチ」「こんな色合」「この場所をこうしたい」
それぞれの理想に少しでも近づけるように、
あらゆるスペースやあらゆる用途に添う提案をいたします。

《納品までの流れ》

現地
お打ち合せ



弊社からの
提案



詳細、仕様の
決定



納品

島什器

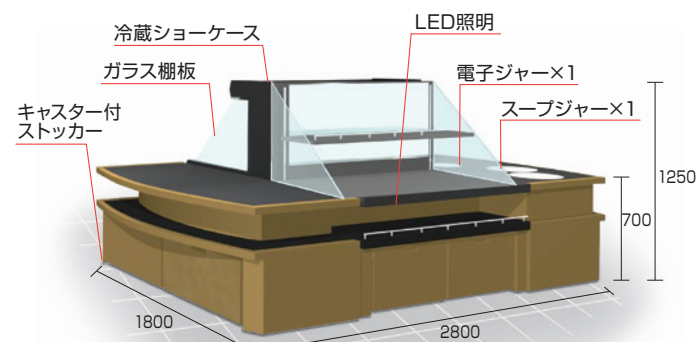

冷蔵ショーケース、木製片面什器、エンド什器の
組合せ構成。冷蔵ショーケースのオプション側板を
取付けることで、什器の一体感をアップ。
サラダ等の冷惣菜、揚物等の温惣菜、ライス、スープを
選ぶ楽しさを演出します。

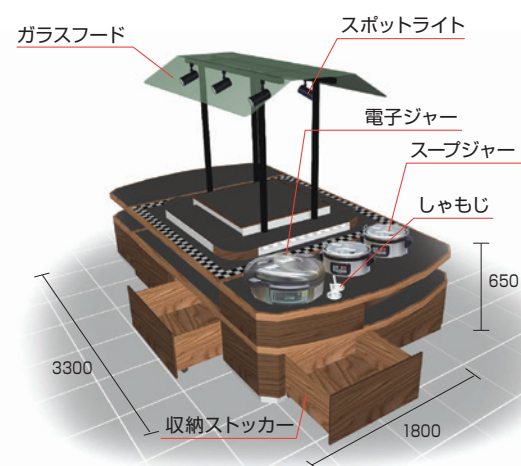

中央什器と両エンドの什器で構成。中央什器には4箇所、
両エンドには各2箇所、合計8箇所のストッカーを設置。
収納スペースが限られる店内において、十分な収納容量を確保
いたします。エンド部分においては、電子ジャー・スープジャーを
掘り込み式にいたしました。どなた様でも簡単に取り付けて
いただくことが可能です。



可変什器

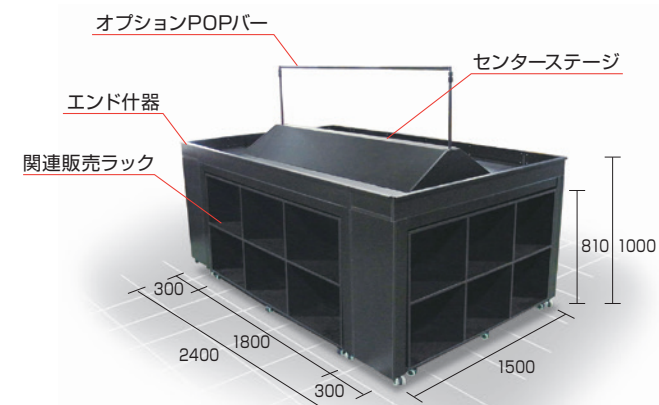

青果物の販売だけでなく、幅広く運用できる什器に仕上げました。
什器の腰高を高く設定し選びやすく、手にとりやすくなりました。
下部は、関連販売も含めボリューム感を出し限られた売場面積を
有効に使える提案です。



壁面什器

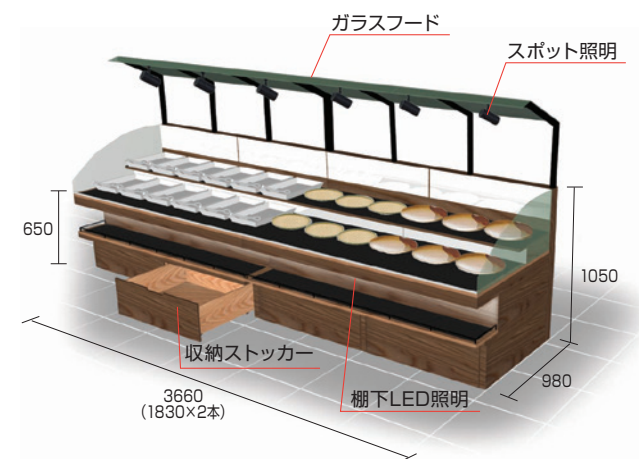
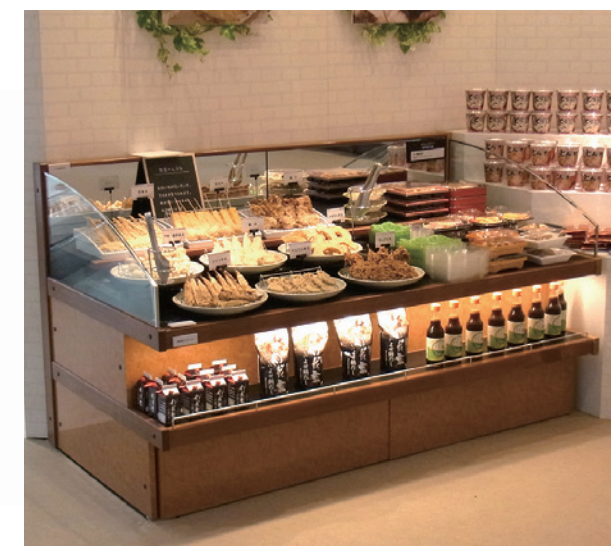
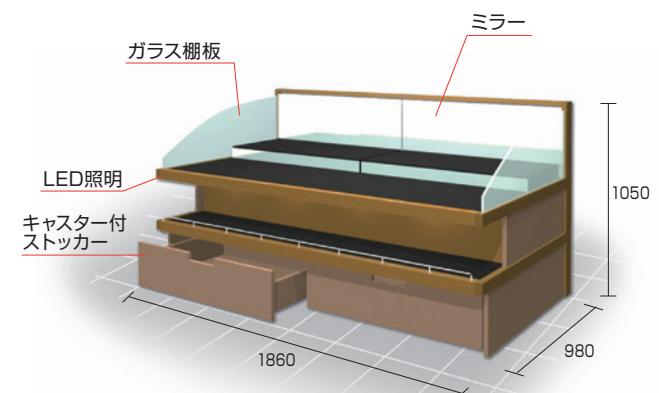

売り場実例集(イメージ)

直売所

毎朝農家から届く、新鮮な野菜や果実たち。四季折々の食材を魅せる売場づくりをご提案いたします。



物産館

その土地ならではの農産品を使った加工品たち。作り手の思いを発信するお手伝いをいたします。



他製品も取扱いがあります。お気軽にお問合せください。

道の駅

地域の情報発信の場として、人気を集める道の駅。地方の特色や個性を表現しながら、人やモノ、暮らしを感じられる店舗を創造いたします。



土産物店

ワクワク感のある演出で、旅の醍醐味をお手伝いいたします。



他製品も取扱いがあります。お気軽にお問合せください。

1 木製平台什器(一体式・アジャスター) **別注**

2 木製平上置台(一体式)

基本型パース 売場の広さに合わせて、立体パースを作成。

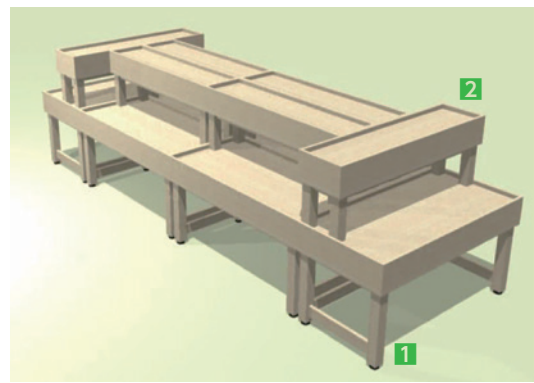

三面図 立体の形状を三面図で表現。

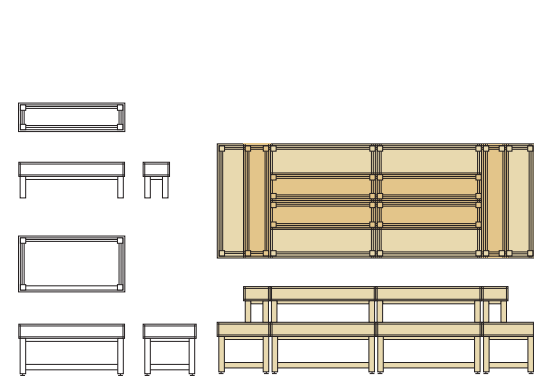

完成品 ジャストサイズの什器が完成。



3 木製多段什器(一体式・アジャスター) **別注**

4 木製棚可動式什器(ストッカー付)

基本型パース 商品が立体的に見える多段式は、用途に合わせてサイズも段数も自由自在に設計。



三面図

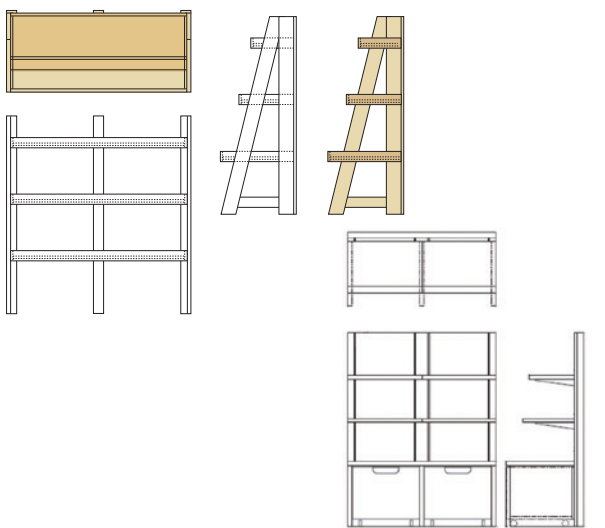

完成品 省スペースに、こだわりの野菜や加工品を陳列できます。



※ストッカーなしも可

他製品も取扱いがあります。お気軽にお問い合わせください。

1 花什器木製2段タイプ **別注**

(一体式・キャスター)

基本型パース 限られたスペースを有効に活用できる什器をご提案。

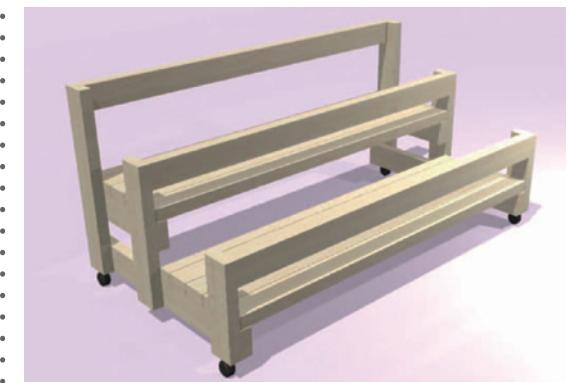

三面図

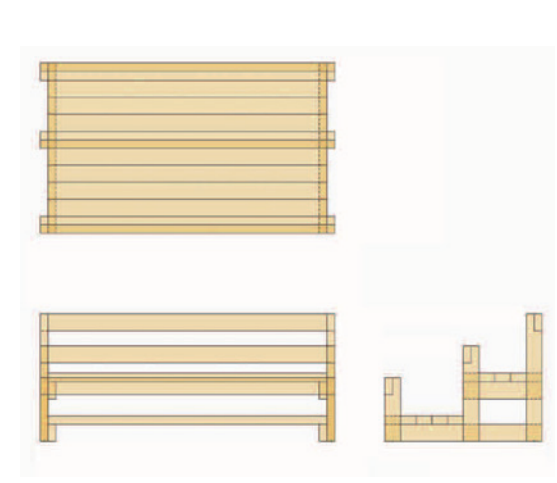

完成品 彩り豊かに、季節の花々を演出。



2 園芸什器鋳物2段タイプ **別注**

(一体式・キャスター)

基本型パース 花苗や鉢物など、毎日の水やりも安心の鋳物タイプ。



三面図 店外設置スペースに合わせて3面図を作成。

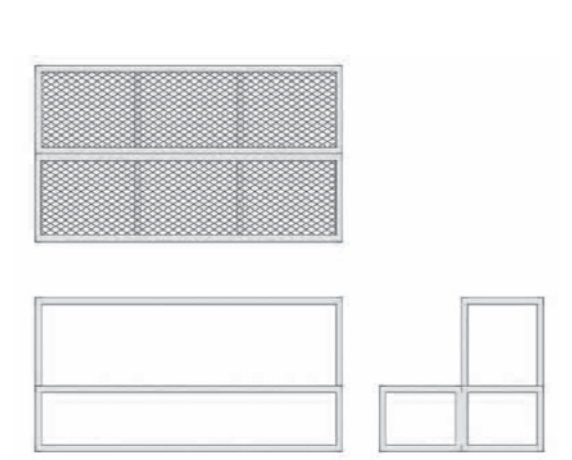

完成品



別注 別注マークのある商品につきましては、サイズ、材質、用途、制作個数等を伺い、別途お見積りさせていただきます。

他製品も取扱いがあります。お気軽にお問い合わせください。



1 デリスター

規格	サイズ(mm)	出荷単位
①BOXタイプ	W410×D360×H670~H820	1台
②トレータイプ	W410×D360×H670~H820	1台

- 材質：本体・ゴミ箱 / ポリプロピレン 脚 / スチールクロムメッキ仕上 ケース(ケースタイプ)のみ / スチロール樹脂
- 付属品：①POP スタンド ②カード差し



2 セルフスタンドワイド

規格	品番	カラー	出荷単位
①トレータイプ	1510855	ホワイト	1台
②トレータイプ	1510857	ブラック	1台
③カバータイプ	1510856	ホワイト	1台
④カバータイプ	1510858	ブラック	1台
⑤カバータイプ	1510860	ダークグリーン	1台

- 材質：トレー・ダストボックス / ABS (抗菌) フードカバー / PS、脚 (上部・下部) / ステンレス

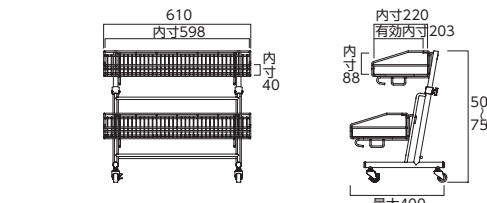

3 アシストラックFA

品番	タイプ	サイズ(mm)	出荷単位
1530023	W600 2段	W610×D400×H500~H750	1台

- 材質：スチール・黒塗装 ●キャスター：φ40
- 耐荷重：ラック1個につき10Kg 計20Kg(オプションラック装着時 計30Kg)

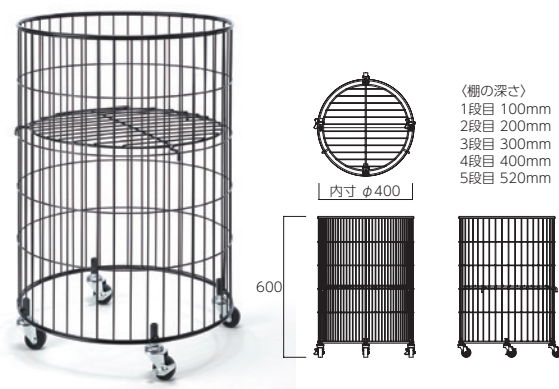

4 ワイヤーワゴンサークル

品番	サイズ(mm)	出荷単位
1530041	φ400×H600	ブラック 1台

- 材質：スチール・黒塗装
- 耐荷重：25Kg

惣菜パックを縦置きにすることで、最小の奥行き175mmを実現しました。

独自機構のパック押さえにより、片手で1枚ずつ惣菜パックが取りやすい。
惣菜パックの重ね取りによるロスを減らすことができます。

トングフック・フロントフック
左右いずれにも設置可能

小物トレー大 (2個付き)

特殊なパック押さえで惣菜パックが1枚ずつ取りやすい!

有効内寸=W450mm

H580~700mmに調整可能

小物トレー 左右・外内いずれにも設置可能※

惣菜パック (小物トレー(付属品)・トングフック・フロントフック(別売品)が設置可能です。)

惣菜袋(箱入り) 惣菜パック+惣菜袋(箱入り)

1 スマートパックスタンド

品番	サイズ(mm)	出荷単位
601269	W465×D175×H580~H700	1台

●材質：本体 / スチール粉体塗装仕上 (黒) 小物トレー / PVC 樹脂、パック押さえ / ABS・PC 複合樹脂 ●重量：3.1kg ●付属品：小物トレー大 2 ●耐荷重：本体 4kgf、小物トレー 150gf

特殊なパック押さえ

惣菜パックサイズ
小=W163 H225mm
中=W193 H195mm
大=W219 H225mm
を基準としています。

設置可能な惣菜パックの高さ=195~280mm

高さ変更が可能です

2 スマートパックホルダー

品番	サイズ(mm)	出荷単位
601272	W240×D150×H190~H230	1台

●材質：本体 / ステンレス (SUS304)、パック押さえ / ABS・PC 複合樹脂 ●重量：410g ●耐荷重：1kgf

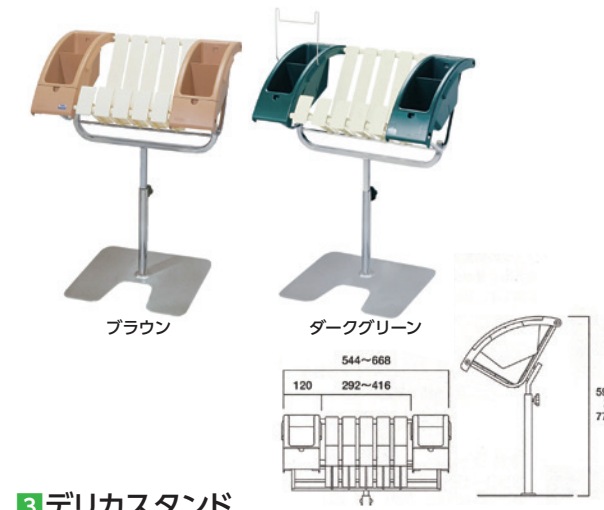

3 デリカスタンド

品番	カラー	出荷単位
①1591486	ブラウン	1台
②1591485	ダークグリーン	1台

- 材質：本体 / ABS、上部フレーム / スチール・クロムメッキ、台座 / ステンレス
- 付属：トング掛け φ3 スチール・クロムメッキ

お買い物前にピタッと触れるだけで静電気を放電。

店舗にご来店いただくお客様がショッピングカートに触られたときに「パチッ!」。
また、製造工場では半導体部品・製品を扱う現場などでは静電気破壊による破損損失をおこしたり、精密なデータを測定したりする現場では計測器のデータが不安定になったり、時には高額な検査装置が破損するケースもあります。そういう時にエレピタです!!

エレピタの最大の特徴は
好きな場所に低コストで簡単に設置できる点です。

5 エレピタ

サイズ(mm)	出荷単位
φ400xH1050	1台

■静電気対策が必要な業界(一部)

業界	考えられる問題点
塗料	製品不良・火災
印刷	製品不良
フィルム	毛髪、粉塵の混入
半導体	製品不良
食品	毛髪、粉塵の混入
プラスチック樹脂射出成型	粉塵吸いつきによる製品不良

※確実に静電気対策をするためには、アースをつなぐことをおすすめします。(アース線はオプション品となっております)

カートゲート付近だけでなく、サービスカウンター・更衣室・バックヤードでのご使用をお勧めいたします。
静電気が原因でおこるホコリ・頭髮等の異物混入対策にも、ぜひご使用ください。

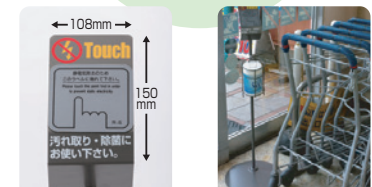

グレーのシートが静電気を取り除きます。 ウェットティッシュを取りやすいように角度を設定。

他製品も取扱いがあります。お気軽にお問い合わせください。

演出効果の高いレンガ調

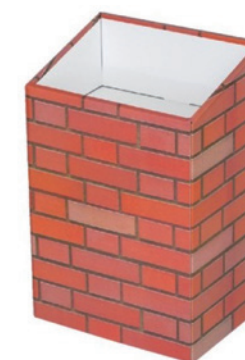

5 レンガ柄スリム床置ディスプレイ

品番	サイズ(mm)	出荷単位
621H-56816	外寸: W360×D250×H前480・後550 内寸: W340×D230×H前85・後150	1台

- 材質：美粧段ボール

他製品も取扱いがあります。お気軽にお問い合わせください。



1 中折ワゴンネットタイプ黒

規格	品番	サイズ	出荷単位
①w900	61410-01	W900×D600×H864mm	1台
②w1200	61410-02	W1200×D600×H864mm	1台

- カラー：黒 ●材質：本体/スチール製粉体塗装、底板/合板
- 耐荷重：本体/65kg、収納棚/30kg、ネット面/20kg
- カゴの深さ：146mm(4面ネット時H700mm)
- 折りたたみ時寸法：W910×D125×H864mm
- 樹脂製双輪キャスター：直径40mm(ストッパー付き・無し×各2個)

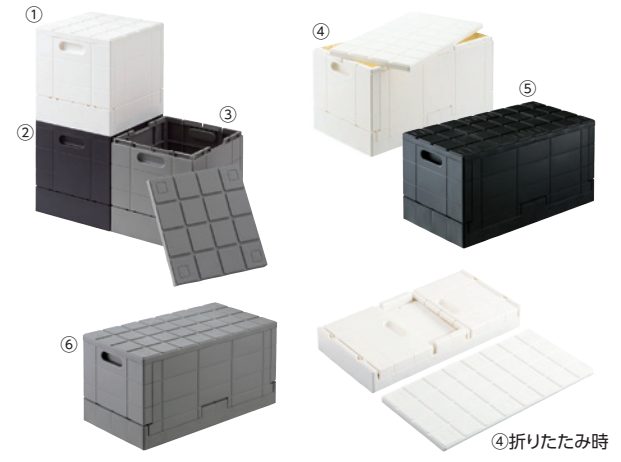

2 スタッキングコンテナボックス

規格	品番	外寸	出荷単位
①小 ホワイト	61851-01	W300×D300×H302mm	1個
②小 ブラック	61851-02	W300×D300×H302mm	1個
③小 グレー	61851-03	W300×D300×H302mm	1個
④大 ホワイト	61852-01	W600×D300×H300mm	1個
⑤大 ブラック	61852-02	W600×D300×H300mm	1個
⑥大 グレー	61852-03	W600×D300×H300mm	1個

- 材質：ポリプロピレン ●耐荷重：100kg
- 折りたたみサイズ：①～③W300×D300×H103 ④～⑥W600×D300×H100



3 折りたたみ平台ワゴン W1500

品番	サイズ	出荷単位
612H-56962	外寸:W1500×D750×H800mm	1台

- 材質：フレーム/スチール塗装仕上、上箱/アルミ、天板/木、幕/ポリエステル、キャスター/ナイロン
- 天面耐荷重：約100kg



4 平台ワゴン W1200

品番	サイズ	出荷単位
612H-55895WHT	W1200×D750×H800mm	1台

- カラー：ホワイト ●重量：18.4kg
- 耐荷重：50kg(収納棚40kg)
- キャスター：ストッパー付・無し×各2個
- 収納棚付



5 平台ワゴン W900

品番	サイズ	出荷単位
612H-55894WHT	W900×D750×H800mm	1台

- カラー：ホワイト ●重量：13.8kg
- 耐荷重：50kg(収納棚40kg)
- キャスター：ストッパー付・無し×各2個
- 収納棚付



6 折りたたみワゴン クローム

品番	サイズ	出荷単位
① 611H-50350-1	W900×D600×H780mm	1台
② 611H-50350-2	W1200×D600×H780mm	1台

- 素材：スチール製クロームメッキ ●重量：①約12kg、②約14kg ●耐荷重：50kg



7 ユニットワゴン 白

品番	サイズ	出荷単位
① 611H-40665-1	W900×D600×H800mm	1台
② 611H-40665-2	W1200×D600×H800mm	1台

- 素材：スチール製 ●耐荷重：60kg



1 ライトスタンド AN型

品番	サイズ	出荷単位
AN-13	W600×D400×H930mm	1台

- 素材：スチール製 ●積載荷重：60kg



2 ライトスタンド BN-3段型

品番	サイズ	カラー	出荷単位
①BN-13	W600×D450×H950mm	ホワイト	1台
②BN-33	W900×D450×H950mm	ホワイト	1台
③BN-13-K	W600×D450×H950mm	ブラック	1台
④BN-33-K	W900×D450×H950mm	ブラック	1台

- 素材：スチール製 ●積載荷重：60kg



3 ライトスタンド BN-4段型

品番	サイズ	カラー	出荷単位
①BN-14	W600×D450×H1210mm	ホワイト	1台
②BN-34	W900×D450×H1210mm	ホワイト	1台
③BN-14-K	W600×D450×H1210mm	ブラック	1台
④BN-34-K	W900×D450×H1210mm	ブラック	1台

- 素材：スチール製 ●積載荷重：80kg

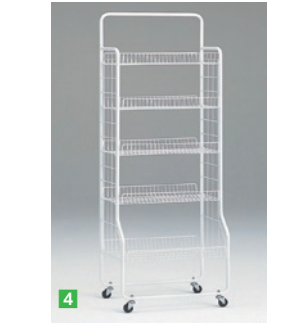

4 ライトスタンド BN-5段型

品番	サイズ	カラー	出荷単位
①BN-15	W600×D450×H1710mm	ホワイト	1台
②BN-35	W900×D450×H1710mm	ホワイト	1台

- 素材：スチール製 ●積載荷重：100kg



5 回転ネットスタンド 3段階高さ調整

規格	サイズ	出荷単位
①三角 白	W570×D570×H1350・H1500・H1600mm	1台
②三角 黒	W570×D570×H1350・H1500・H1600mm	1台
③四角 白	W570×D570×H1350・H1500・H1600mm	1台

- 材質：スチール ●ネット面：W400×H1000 ●ネットピッチ：50×50

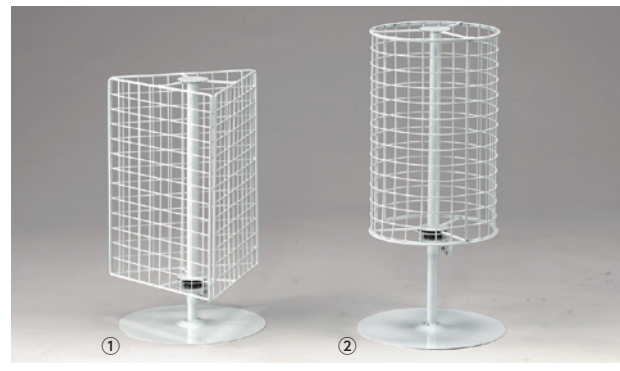

6 卓上回転ネット

規格	サイズ	出荷単位
①三角 白	W220×D220×H450～H650mm	1台
②円型 白	φ220×H450～H650mm	1台

- 材質：スチール ●ネット：①H400 ②H400 ●ネットピッチ：30×30

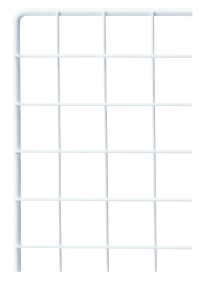

7 ネット 白

品番	サイズ
①597H-55064WHT	300×600mm
②597H-40596WHT	300×900mm
③597H-40597WHT	300×1200mm
④597H-40598WHT	300×1500mm
⑤597H-40599WHT	450×900mm
⑥597H-40600WHT	450×1200mm
⑦597H-40601WHT	450×1500mm
⑧597H-40602WHT	600×900mm
⑨597H-40603WHT	600×1200mm
⑩597H-40604WHT	600×1500mm
⑪597H-40605WHT	900×900mm
⑫597H-40606WHT	900×1200mm
⑬597H-40607WHT	900×1500mm
⑭597H-52159WHT	900×1800mm
⑮597H-52160WHT	1200×1500mm
⑯597H-52161WHT	1200×1800mm

- 素材：スチール製 ●ネットピッチ：50×50

8 ネット 黒

品番	サイズ
①597H-55064BLK	300×600mm
②597H-40596BLK	300×900mm
③597H-40597BLK	300×1200mm
④597H-40598BLK	300×1500mm
⑤597H-40599BLK	450×900mm
⑥597H-40600BLK	450×1200mm
⑦597H-40601BLK	450×1500mm
⑧597H-40602BLK	600×900mm
⑨597H-40603BLK	600×1200mm
⑩597H-40604BLK	600×1500mm
⑪597H-40605BLK	900×900mm
⑫597H-40606BLK	900×1200mm
⑬597H-40607BLK	900×1500mm
⑭597H-52159BLK	900×1800mm
⑮597H-52160BLK	1200×1500mm
⑯597H-52161BLK	1200×1800mm

- 素材：スチール製 ●ネットピッチ：50×50

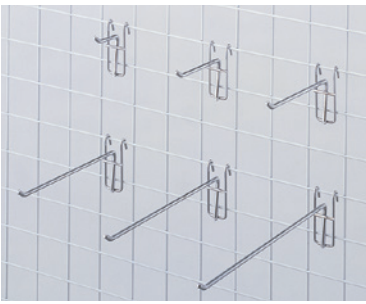

9 ネット用フック φ5mm

規格	品番	サイズ
①L50	603H-20283	長さ50mm
②L100	603H-20284	長さ100mm
③L150	603H-20285	長さ150mm
④L200	603H-20286	長さ200mm
⑤L250	603H-20287	長さ250mm
⑥L300	603H-20288	長さ300mm

- 素材：スチール製クロムメッキ ●サイズ：本体/W28、フック部/φ5 ●耐荷重：2kg



1 ロードポップサイン

品番	サイズ(mm)	出荷単位
G-5020-Y/G	W400×D380×H1100	1台

●カラー：イエロー・グレー ●材質：本体 / ポリエチレン 樹脂、 面板 / PET
●重量：4kg (満水時 32kg)

付属のチェーンで、簡単に仕切りができます。



1 スタンドサイン 120 プラチェーン付

サイズ(mm)	重量	満水時重量	出荷単位
460×460×H1200	6.8kg	約57.6kg	1台

●材質：本体・キャップ・チェーン/ポリエチレン、
止め具/ポリカーボネート、
チェーン収納フタ/ポリプロピレン、チェーンリング/ステンレス
●チェーン有効長さ：約 2100mm

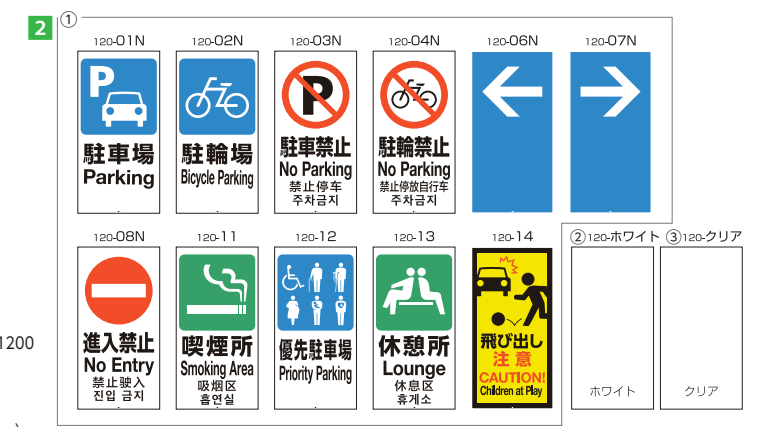

2 面板 120

規格	サイズ(mm)	出荷単位
①120規格	387×766×t1.7	1枚
②120ホワイト	387×766×t1.5	1枚
③120クリア	387×766×t1.5	1枚

●材質：PET ●①は上の囲みの中からお選びください
※両面に使用する場合は 2 枚必要です。*ホワイト、クリアは厚みが違います。

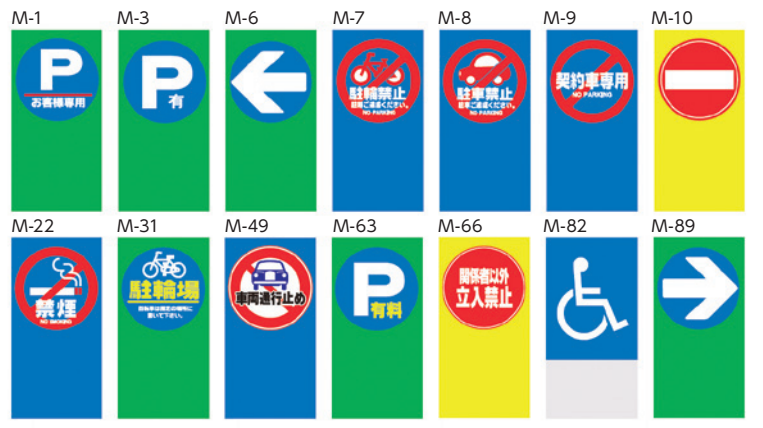

2 マルチポップサイン

品番	サイズ(mm)	出荷単位
G-5029-Y/G	W500×D350×H1180	1台

●カラー：イエロー・グレー ●材質：本体 / ポリエチレン 樹脂、 面板 / PET
●重量：6kg (満水時 59kg)



3 スタンドサイン 125R

サイズ(mm)	重量	満水時重量	出荷単位
425×425×H1250	5.2kg	約59kg	1台

●材質：ポリエチレン ●カラー：シルバー、イエロー



4 面板 125R

規格	サイズ(mm)	出荷単位
①125R規格	φ370×t1.2	1枚
②125Rホワイト	φ370×t1.0	1枚
③125Rクリア	φ370×t1.0	1枚

●材質：PET ●①は上の囲みの中からお選びください
※両面に使用する場合は 2 枚必要です。*ホワイト、クリアは厚みが違います。



3 スタンドサイン 80 折りたたみ

サイズ(mm)	重量	出荷単位
465×475×H770	5.1kg	1台

●カラー：ブラック・イエロー
●材質：本体・キャップ / ポリエチレン、
止め具 / ポリカーボネート、
持ち手カバー / 合成ゴム
●折りたたみ時サイズ(mm)：
465×160×H800
●満水時重量：約15.1kg

4 スタンドサイン 80

サイズ(mm)	重量	出荷単位
480×340×H800	3kg	1台

●カラー：シルバー・イエロー
●材質：ポリエチレン
●満水時重量：約34kg

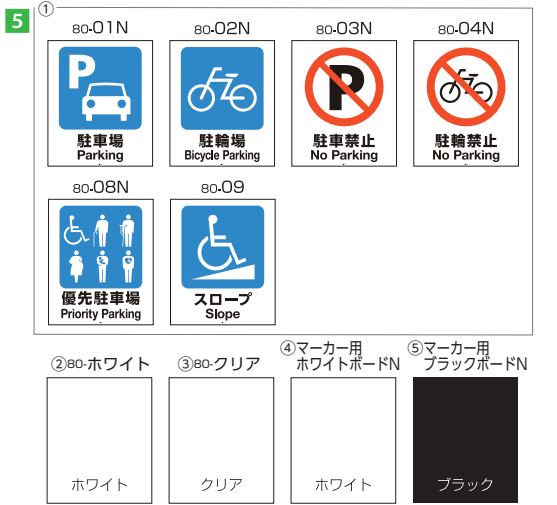

5 面板 80

規格	サイズ(mm)	出荷単位
①80規格	392×470×t1.7	1枚
②80ホワイト	392×470×t1.5	1枚
③80クリア	392×470×t1.5	1枚
④マーカー用ホワイトボードN	392×470×t1.7	1枚
⑤マーカー用ブラックボードN	392×470×t1.7	1枚

●材質：PET ●①は上の囲みの中からお選びください
※両面に使用する場合は 2 枚必要です。*ホワイト、クリアは厚みが違います。



5 カラープラポール キャップ

規格	サイズ(mm)	出荷単位
①基本色	φ67×H86.5	1個
②ロック付	φ67×H86.5	1個

●カラー：レッド、イエロー、ブルー、ホワイト、ブラック
●材質：ポリエチレン

6 カラープラポール サインキャップ

サイズ(mm)	重量	出荷単位
約280×H380	約320g	1個

●カラー：ホワイト、イエロー ●材質：ポリエチレン
●厚さ：70mm



7 カラープラポール ピラー

サイズ(mm)	重量	出荷単位
約63×H863	約380g	1本

●カラー：レッド、イエロー、ブルー、ホワイト、ブラック、グレー
●材質：ポリエチレン

8 カラープラポール 2.5mチェーン入りポール

規格	サイズ(mm)	出荷単位
①基本色	約63×H863	1本
②トラ柄 反射	約63×H863	1本

●カラー：①レッド、イエロー、ホワイト、ブラック、グリーン、
ブラウン、グレー②ブラック/イエロー
●材質：ポリエチレン

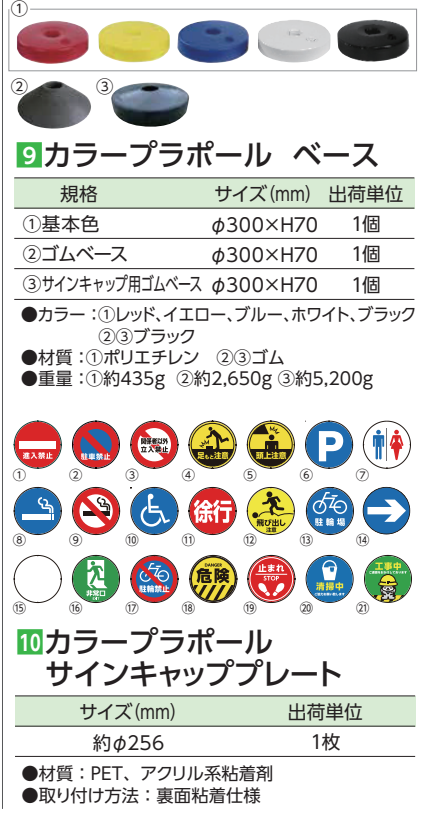

9 カラープラポール ベース

規格	サイズ(mm)	出荷単位
①基本色	φ300×H70	1個
②ゴムベース	φ300×H70	1個
③サインキャップ用ゴムベース	φ300×H70	1個

●カラー：①レッド、イエロー、ブルー、ホワイト、ブラック
②③ブラック
●材質：①ポリエチレン ②③ゴム
●重量：①約435g ②約2,650g ③約5,200g

10 カラープラポール サインキャッププレート

サイズ(mm)	出荷単位
約φ256	1枚

●材質：PET、アクリル系粘着剤
●取り付け方法：裏面粘着仕様



1カラフルコーン

品番	サイズ(mm)	カラー	出荷単位
①30129	380×380×H700	赤色	1個
②30131	380×380×H700	青色	1個
③30132	380×380×H700	黄色	1個
④30133	380×380×H700	緑色	1個

●材質:LDPE(低密度ポリエチレン) ●重量:850g



2NEWコーン用ベッド 2kg

品番	サイズ(mm)	穴の直径	出荷単位
38427	370×370×H20	φ305mm	1個

●材質:ゴム



3コーンバー

品番	長さ(mm)	リング部内径(mm)	バーの太さ(mm)	カラー	出荷単位
①30581	1500	φ83	φ34	黄/黒	1本
②30582	1500	φ83	φ34	赤/白	1本
③30138	2000	φ83	φ34	黄/黒	1本
④30139	2000	φ83	φ34	赤/白	1本

●材質:ABS、PE



4コーン用 サインキャップ

品番	サイズ(mm)	重量	カラー	出荷単位
①CP-68	約280×H410	約350g	イエロー	1個
②CP-69	約280×H410	約350g	ホワイト	1個

●材質:ポリエチレン ●付属品:取り付け用ビス×2

■コーンの先端に取り付けて
標示スタンドとしてご使用
いただけます。
■様々なコーンに取り付ける
ことができます。



コーンウェイト一体型

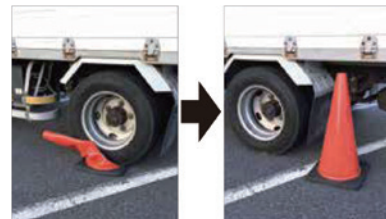

■柔軟性に優れていて、
車両に踏まれても
割れづらいです。
■ウェイト一体型で倒れ
にくいです。

5PVCコーン 700

品番	規格	サイズ(mm)	重量	出荷単位
①CP-70	レッド	360×360×H700	約3,500g	1個
②CP-71	レッド/反射	360×360×H700	約3,500g	1個

●材質:PVC/ゴム



コーンウェイト一体型

6穴あきコーン

品番	サイズ(mm)	重量(g)	カラー	出荷単位
①CHR-700RE	360×360×H700	約3,100	レッド	1個
②CHR-700BL	360×360×H700	約3,100	ブルー	1個
③CHR-700GY	360×360×H700	約3,100	グリーンイエロー	1個
④CHR-700YE	360×360×H700	約3,100	イエロー	1個

●材質:PVC/ゴム



風に強い!
穴により風の抵抗を軽減

水害に強い!
穴により水の抵抗を軽減

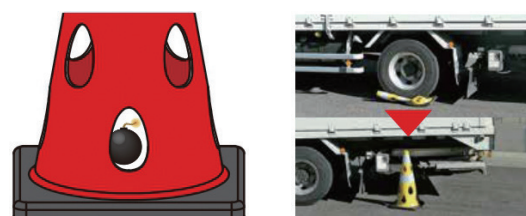

テロ対策に!
中の確認が簡単

壊れにくい!
PVCだから耐久性抜群

他製品も取扱いがあります。お気軽にお問い合わせください。

駐車場などの路面に専用のシートを設置後、バーナーで加熱し溶着させる路面標示材です。DIYで簡単に強力に、比較的低コストで「プロ並み」の路面標示施工ができます。

カセットガスバーナー

①RM-4200



- 燃料は経済的なカセットガス。
- ファイヤープロテクター装備。
- ライン施工に適したワイド炎。
- 軽量タイプ、ラクな姿勢で安全作業。

ラクラク電子着火式
ボンベ(RZ-760)1本付

②RM-22000



- 気温が低い時や、連続使用でも
火力が落ちず、パワフルな炎を持続。
- 燃料は経済的なカセットガス。
- 解氷・乾燥作業などマルチに活躍。

ラクラク電子着火式
ボンベ(RZ-760)1本付

③RM-41000



- 幅広い火口で、広く均一に加熱でき、路面標示施工に最適。
- プロパンボンベ使用により、安定した
火力で冬の作業や長時間の使用が可能。

1ロードマーキング

【専用ガスバーナー】

品番	サイズ	梱包数
①専用バーナー RM-4200	150×60×740mm(全長)	12台
②専用バーナー RM-22000	145×75×680mm(全長)	6台
③専用バーナー RM-41000	910mm(ホース除く全長)	6台
④ガスボンベ RZ-760		48本

- 発熱量: ①4.9kW(4,200kcal/h) ②25.6kW(22,000kcal/h) ③47.3kW(40,700kcal/h)
- 加熱時間目安: ①約25分 ②約5分 ③約3分

■詳しくは弊社担当までお問い合わせください。



- 簡単** マスキング不要!
直線(ライン)や数字も型の使用やマスキングの
必要がなく、簡単に仕上がります!
- 強力** ペイントタイプの6倍*の強度!
バーナーによる加熱溶着式で作業面との接着
強度、耐摩耗強度が強く継続期間が長いのが
特徴です。 ※メーカー実験データによる
- 低コスト** 長持ちだから低コスト!
一度作業をすれば長持ちします。
また専門業者へ施工依頼することなく自分で
作業できるので低コストです!



【屋外用】

品番	サイズ	カラー	梱包数
⑤RM-307	70mm幅	白	12巻
⑥RM-507	70mm幅	レモンイエロー	12巻
⑦RM-310	100mm幅	白	12巻
⑧RM-510	100mm幅	レモンイエロー	12巻

【専用マーキングシート】

品番	サイズ	カラー	梱包数
⑤専用マーキングシート RM-307	70mm×5m	白	12巻
⑥専用マーキングシート RM-507	70mm×5m	レモンイエロー	12巻
⑦専用マーキングシート RM-310	100mm×5m	白	12巻
⑧専用マーキングシート RM-510	100mm×5m	レモンイエロー	12巻

- 材質: 熱可塑性樹脂、炭酸カルシウム、体質顔料
- 数字、「月極」[来客用]や車いすマークもあります

※私有地以外では使用できません

他製品も取扱いがあります。お気軽にお問い合わせください。

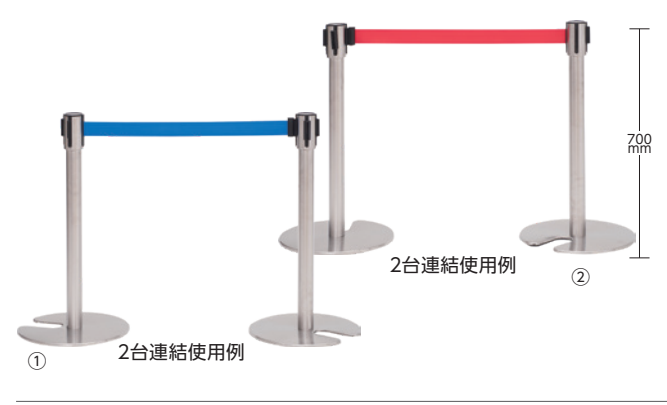

1 ベルトパーティション SUS-1 (H70cm)

品番	サイズ(mm)	種別	出荷単位
①235H-51352BLU	φ360×H700、ベルト:47×L1800	ブルー	1台
②235H-51352RED	φ360×H700、ベルト:47×L1800	レッド	1台

●材質：本体 / ステンレス、ベルト / ポリエステル ●重量：6.7kg
●スタッキング可 ●組立済

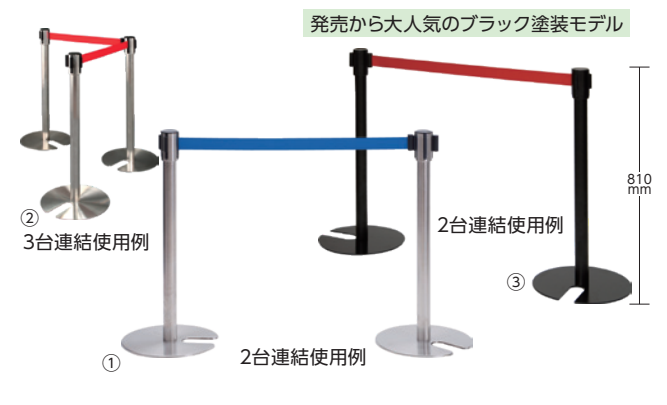

2 ベルトパーティション SUS-3 (H80cm)

品番	サイズ(mm)	種別	出荷単位
①236H-51354BLU	φ360×H810、ベルト:47×L1800	ステンブルー	1台
②236H-51354RED	φ360×H810、ベルト:47×L1800	ステンレッド	1台
③236H-55494RED	φ360×H810、ベルト:47×L1800	ブラック/レッド	1台
④236H-33886BLU	φ360×H810、ベルト:47×L1800	ステンブルー	1台
⑤236H-33886RED	φ360×H810、ベルト:47×L1800	ステンレッド	1台

●材質：本体 / ステンレス、ベルト / ポリエステル ●重量：7.0kg
●スタッキング可 ●①～③組立済、④⑤要組立



3 ベルトパーティション用ポップ立

規格	品番	出荷単位
①A5	236H-39399	1個
②B5	236H-39399B5	1個

●材質：ポリプロピレン ●重量：①135g ②180g ●ベルトパーティションSUS-1.3専用

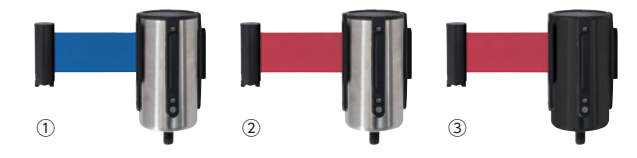

4 ベルトパーティション交換用ヘッド

品番	種別	出荷単位
①236H-62048BLU	ステン/ブルー	1台
②236H-62048RED	ステン/レッド	1台
③236H-62050RED	ブラック/レッド	1台

●ベルトパーティションSUS-1.3専用



5 ウォールジョイントパーティション

サイズ(mm)	重量	出荷単位
スタート部:約W100×D116×H177	スタート部:約600g	1組
キャッチ部:約W28×D22×H170	キャッチ部:約60g	

●ベルトカラー：赤・青・黒
●材質：ベース/ステンレス、本体/ステンレス・PA樹脂、ベルト/ナイロン(49mm巾)
●ベルト長さ：約1.7m

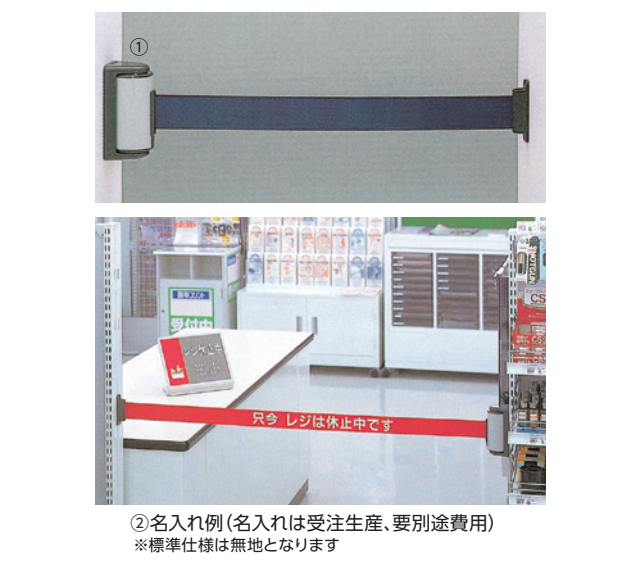

6 ベルトバリア(マグネット固定式)

規格	品番	サイズ(mm)	出荷単位
①AF036(青ベルト)	243H-42031BLU	ベルト:49×L1800	1個
②AF037(赤ベルト)	243H-42031RED	ベルト:49×L1800	1個

●材質：本体 / スチール (塗装仕上)+ABS樹脂+マグネット、ベルト / ナイロン
●ベルト内蔵自動巻取り式 ●ビス穴有 (ビス付属)



1 チェーンスタンド

品番	サイズ	カラー	出荷単位
①870-32	φ340×H1060mm	黄	1台
②870-33	φ340×H1060mm	黄/黒	1台

●材質：高密度ポリエチレン ●重量：約1.3kg (満水時約9.35kg)
●チェーン別売

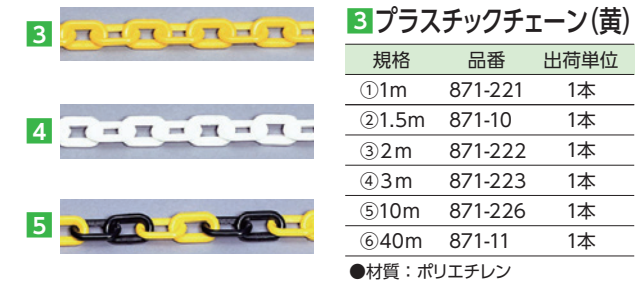

3 プラスチックチェーン(黄)

規格	品番	出荷単位
①1m	871-221	1本
②1.5m	871-10	1本
③2m	871-222	1本
④3m	871-223	1本
⑤10m	871-226	1本
⑥40m	871-11	1本

●材質：ポリエチレン

4 プラスチックチェーン(白)

規格	品番	出荷単位
①1m	871-231	1本
②1.5m	871-12	1本
③2m	871-232	1本
④3m	871-233	1本
⑤10m	871-236	1本
⑥40m	871-13	1本

●材質：ポリエチレン

5 プラスチックチェーン(黄/黒)

規格	品番	出荷単位
①1m	871-241	1本
②1.5m	871-16	1本
③2m	871-242	1本
④3m	871-243	1本
⑤10m	871-246	1本
⑥40m	871-17	1本

●材質：ポリエチレン

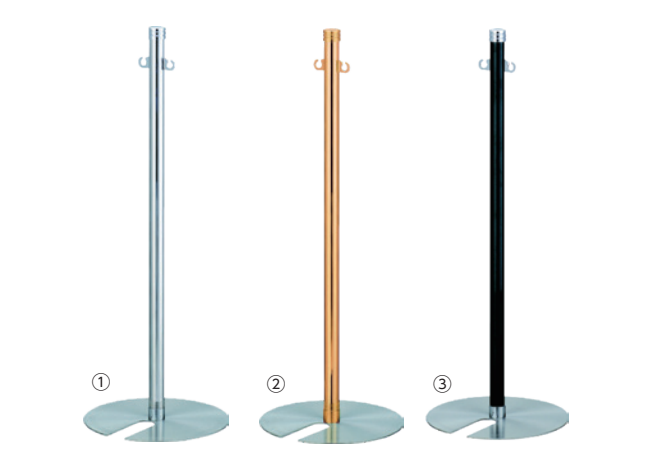

2 スタッキングロープパーティション

規格	品番	サイズ	出荷単位
①ステン	241H-42797	φ300×H850mm	1台
②ゴールド	241H-42798	φ300×H850mm	1台
③ブラック	241H-42799	φ300×H850mm	1台

●材質：本体・ベース / ステンレスヘアライン、ポール / ①ステンレスミラー、②スチールゴールドメッキ、③スチール黒粉体塗装 ●重量：3kg ●ロープ別売



6 カラーロープ(クローム)

品番	カラー	出荷単位
①242H-22297CRD	レッド	1本
②242H-22297CYE	イエロー	1本
③242H-22297CBL	ブルー	1本
④242H-22297CGY	グレー	1本
⑤242H-22297CWH	ホワイト	1本

●サイズ：φ25×L1200mm ●材質：テトロン

7 カラーロープ(ゴールド)

品番	カラー	出荷単位
①242H-22297BRD	レッド	1本
②242H-22297BYE	イエロー	1本
③242H-22297BBL	ブルー	1本
④242H-22297BGY	グレー	1本
⑤242H-22297BWH	ホワイト	1本

●サイズ：φ25×L1200mm ●材質：テトロン



8 フロアスタンド

品番	種別	出荷単位
①111H-61489-01	無地	1個
②111H-61489-02	立入禁止	1個
③111H-61489-04	清掃中	1個
④111H-61489-05	足元注意	1個
⑤111H-61489-15	作業中	1個

●材質：PP ●重量：670g ※両面とも同じデザインです
●サイズ：310×329×H604mm(開いた時)



9 サインボード 420CC

品番	サイズ(mm)	出荷単位
Art.6020	W250×D220×H420	1台

●材質：ポリプロピレン

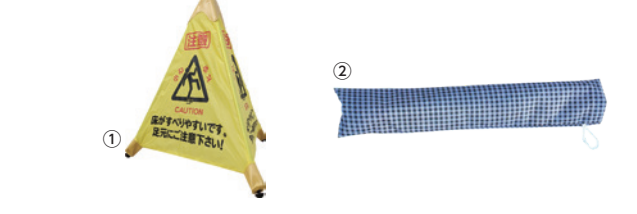

10 パツと!転倒注意

品番	サイズ(mm)	出荷単位
①Art.6066	W480×D480×H480	1本
②Art.6069 専用袋	W115×D250×H25	1枚

●材質：①ナイロン、PP、スチール ②ナイロン



1 分別回収ボックス (パネル1枚付属)

規格	品番	サイズ	出荷単位
①SGR-60	YW-78L-ID	W500×D450×H1130mm	1台
②SGR-120	YW-79L-ID	W750×D450×H1130mm	1台
③SGR-170	YW-97L-ID	W950×D450×H1130mm	1台

●材質：ボディ / ボンデ鋼板アクリル焼付 一部 ABS、内カゴ / ワイヤ PE コーティング、蓋 / アクリル板 (スモーク)、窓 / アクリル板 (クリア)、看板 / PVC

2 分別回収ボックス 折りたたみ式 (パネル1枚付属)

品番	サイズ	出荷単位
YW-46L-ID	W930×D505×H990mm (パネル含む)	1台

●材質：ボディ / ワイヤ粉体塗装、フレーム / スチール粉体塗装、パネル / PVC

ご注文の際に、表示パネルを指定してください。
表示パネルはお客様貼り付けとなります。

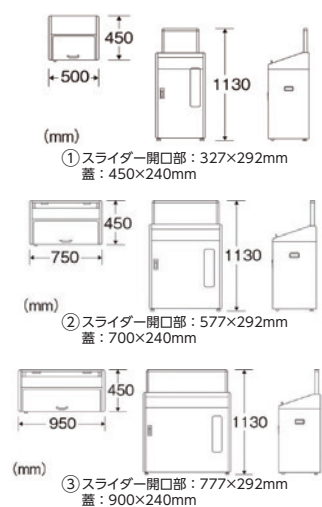

3 リサイクルボックス TI-50

規格	品番	出荷単位
① R もえるごみ	YW-412L-ID	1台
② BL もえないごみ	YW-413L-ID	1台
③ Y ペットボトル	YW-414L-ID	1台
④ G ミックスペーパー	YW-415L-ID	1台
⑤ BL ピンカン	YW-416L-ID	1台
⑥ BR あきビン	YW-417L-ID	1台
⑦ GR あきカン	YW-418L-ID	1台

サイズ W340×D490×H835mm
●重量：16kg (受注生産品)

4 リサイクルボックス TI-90

規格	品番	出荷単位
① R もえるごみ	YW-419L-ID	1台
② BL もえないごみ	YW-420L-ID	1台
③ Y ペットボトル	YW-421L-ID	1台
④ G ミックスペーパー	YW-422L-ID	1台
⑤ BL ピンカン	YW-423L-ID	1台
⑥ BR あきビン	YW-424L-ID	1台
⑦ GR あきカン	YW-425L-ID	1台

サイズ W440×D520×H945mm
●重量：21kg (受注生産品)



5 リサイクルボックス YI-50

規格	品番	出荷単位
① R もえるごみ	YW-426L-ID	1台
② BL もえないごみ	YW-427L-ID	1台
③ Y ペットボトル	YW-428L-ID	1台
④ G ミックスペーパー	YW-429L-ID	1台
⑤ BL ピンカン	YW-430L-ID	1台
⑥ BR あきビン	YW-431L-ID	1台
⑦ GR あきカン	YW-432L-ID	1台

サイズ W530×D300×H765mm
●重量：15kg (受注生産品)

6 リサイクルボックス YI-90

規格	品番	出荷単位
① R もえるごみ	YW-433L-ID	1台
② BL もえないごみ	YW-434L-ID	1台
③ Y ペットボトル	YW-435L-ID	1台
④ G ミックスペーパー	YW-436L-ID	1台
⑤ BL ピンカン	YW-437L-ID	1台
⑥ BR あきビン	YW-438L-ID	1台
⑦ GR あきカン	YW-439L-ID	1台

サイズ W560×D400×H900mm
●重量：21kg (受注生産品)



7 リサイクルボックス TO-50

規格	品番	出荷単位
① R もえるごみ	YW-384L-ID	1台
② BL もえないごみ	YW-385L-ID	1台
③ Y ペットボトル	YW-386L-ID	1台
④ G ミックスペーパー	YW-387L-ID	1台
⑤ BL ピンカン	YW-388L-ID	1台
⑥ BR あきビン	YW-389L-ID	1台
⑦ GR あきカン	YW-390L-ID	1台

サイズ W340×D490×H870mm
●重量：16kg (受注生産品)

8 リサイクルボックス TO-90

規格	品番	出荷単位
① R もえるごみ	YW-391L-ID	1台
② BL もえないごみ	YW-392L-ID	1台
③ Y ペットボトル	YW-393L-ID	1台
④ G ミックスペーパー	YW-394L-ID	1台
⑤ BL ピンカン	YW-395L-ID	1台
⑥ BR あきビン	YW-396L-ID	1台
⑦ GR あきカン	YW-397L-ID	1台

サイズ W440×D520×H970mm
●重量：21kg (受注生産品)



9 リサイクルボックス YO-50

規格	品番	出荷単位
① R もえるごみ	YW-398L-ID	1台
② BL もえないごみ	YW-399L-ID	1台
③ Y ペットボトル	YW-400L-ID	1台
④ G ミックスペーパー	YW-401L-ID	1台
⑤ BL ピンカン	YW-402L-ID	1台
⑥ BR あきビン	YW-403L-ID	1台
⑦ GR あきカン	YW-404L-ID	1台

サイズ W530×D300×H870mm
●重量：16kg (受注生産品)

10 リサイクルボックス YO-90

規格	品番	出荷単位
① R もえるごみ	YW-405L-ID	1台
② BL もえないごみ	YW-406L-ID	1台
③ Y ペットボトル	YW-407L-ID	1台
④ G ミックスペーパー	YW-408L-ID	1台
⑤ BL ピンカン	YW-409L-ID	1台
⑥ BR あきビン	YW-410L-ID	1台
⑦ GR あきカン	YW-411L-ID	1台

サイズ W560×D400×H970mm
●重量：21kg (受注生産品)



1 リサイクルトラッシュ ECO-35

規格	品番	サイズ	出荷単位
①ボディのみ	YW-132L-PC	W280×D400×H550mm	1台
②角穴蓋	YW-132L-OP1	W280×D420×H205mm	1個
③丸穴蓋	YW-132L-OP2	W280×D420×H200mm	1個
④プッシュ蓋	YW-132L-OP3	W280×D420×H205mm	1個
⑤平蓋	YW-132L-OP4	W280×D420×H100mm	1個

規格	カラー	IV	R	BL	Y	W	G	BR	GR
ボディのみ		○	○	○	○	○	○	○	○
角穴蓋		○	○	○	○	○	○	○	○
丸穴蓋		○	○	○	○	○	○	○	○
プッシュ蓋		○	○	○	○	○	○	○	○
平蓋		○	○	○	○	○	○	○	○

2 リサイクルトラッシュ ECO-50

規格	品番	サイズ	出荷単位
①ボディのみ	YW-133L-PC	W280×D470×H550mm	1台
②角穴蓋	YW-133L-OP1	W280×D490×H205mm	1個
③丸穴蓋	YW-133L-OP2	W280×D490×H200mm	1個
④プッシュ蓋	YW-133L-OP3	W280×D490×H205mm	1個
⑤平蓋	YW-133L-OP4	W280×D490×H100mm	1個

規格	カラー	IV	R	BL	Y	W	G	BR	GR
ボディのみ		○	○	○	○	○	○	○	○
角穴蓋		○	○	○	○	○	○	○	○
丸穴蓋		○	○	○	○	○	○	○	○
プッシュ蓋		○	○	○	○	○	○	○	○
平蓋		○	○	○	○	○	○	○	○



5 GK容器 角 (本体)

規格	品番	サイズ	出荷単位
①40型	DS-457-040-3	W278×D416×H504mm (本体のみ)	1台
②50型	DS-457-050-3	W301×D449×H545mm (本体のみ)	1台
③70型	DS-457-070-3	W338×D503×H604mm (本体のみ)	1台

●材質：本体 / ポリプロピレン、ストッパー / ステンレス

6 GK容器 角 (蓋)

規格	品番	サイズ	出荷単位
①40型	DS-457-240-3	W284×D407×H77mm (蓋のみ)	1個
②50型	DS-457-250-3	W305×D438×H78mm (蓋のみ)	1個
③70型	DS-457-270-3	W342×D492×H83mm (蓋のみ)	1個

●材質：ポリプロピレン



3 リサイクルトラッシュ ECO-70

規格	品番	サイズ	出荷単位
①ボディのみ	YW-134L-PC	W320×D500×H650mm	1台
②角穴蓋	YW-134L-OP1	W320×D515×H240mm	1個
③丸穴蓋	YW-134L-OP2	W320×D515×H235mm	1個
④平蓋	YW-134L-OP4	W320×D515×H100mm	1個

規格	カラー	IV	R	BL	Y	W	G	BR	GR
ボディのみ		○	○	○	○	○	○	○	○
角穴蓋		○	○	○	○	○	○	○	○
丸穴蓋		○	○	○	○	○	○	○	○
平蓋		○	○	○	○	○	○	○	○

4 リサイクルトラッシュ ECO-90

規格	品番	サイズ	出荷単位
①ボディのみ	YW-135L-PC	W380×D500×H650mm	1台
②角穴蓋	YW-135L-OP1	W380×D515×H240mm	1個
③丸穴蓋	YW-135L-OP2	W380×D515×H235mm	1個
④平蓋	YW-135L-OP4	W380×D515×H100mm	1個

規格	カラー	IV	R	BL	Y	W	G	BR	GR
ボディのみ		○	○	○	○	○	○	○	○
角穴蓋		○	○	○	○	○	○	○	○
丸穴蓋		○	○	○	○	○	○	○	○
平蓋		○	○	○	○	○	○	○	○

11234 ●材質：再生 PP100%
●ボディと蓋は別売です ●蓋 (平蓋以外) に分別シール A 付属



7 GK容器 丸 (本体)

規格	品番	サイズ	出荷単位
①45型	DS-457-145-3	φ430×H480mm (本体のみ)	1台
②75型	DS-457-175-3	φ500×H565mm (本体のみ)	1台
③90型	DS-457-190-3	φ520×H610mm (本体のみ)	1台

●材質：ポリプロピレン

8 GK容器 丸 (蓋)

規格	品番	サイズ	出荷単位
①45型	DS-457-345-3	φ460×H115mm (蓋のみ)	1個
②75型	DS-457-375-3	φ530×H145mm (蓋のみ)	1個
③90型	DS-457-390-3	φ555×H140mm (蓋のみ)	1個

●材質：ポリプロピレン



1 厨房用キャスターペール 排水栓付

規格	品番	サイズ(mm)	出荷単位
①45L	DS-260-645	W305×D505×H595	1台
②70L	DS-260-670	W350×D570×H695	1台

- カラー：ブルー・グレー
- 材質：本体・フタ/ポリプロピレン、排水栓/ポリエチレン、台座/ポリアセタール、キャスター/鋼・エラストマー ●キャスター付 ●容器底面に排水栓付

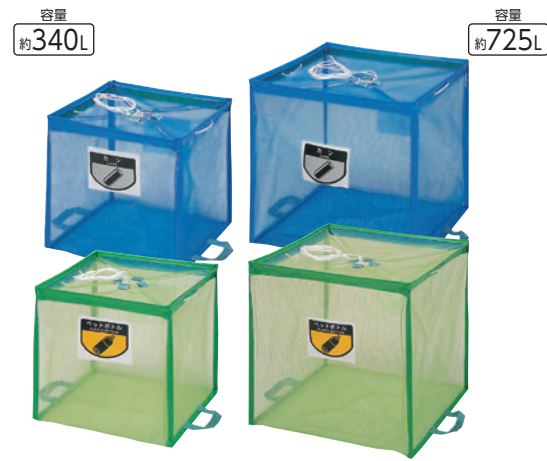

2 折りたたみ式回収ボックス

規格	品番	サイズ(mm)	出荷単位
①ECO-340	YW-110L-PC	W700×D700×H700	1個
②ECO-730	YW-112L-PC	W900×D900×H900	1個

- カラー：ブルー・グリーン
- 材質：ネット/再生PET100%、支柱/FRP、ロープ/ポリエステル
- カート専用分別シールは別売です

受注生産品



中身が透けて見えるので、防犯上安全です。

4種類の分別シール付き(フタ)ユニバーサルカラーを採用し、4カ国語に対応したシールです。

オープン	プッシュ
燃えるゴミ 燃えないゴミ	ペットボトル 食べ残し
燃えるごみ Combustible 可燃物、可燃物	燃えないごみ Non-combustible 不燃物、燃やさない物
ペットボトル PET Bottle	食べ残し Leftovers

3 分別ユニバーサルペール 65

規格	サイズ(mm)	重量	容量	出荷単位
①フタ(オープン)	346×480×H270	1kg		1個
②フタ(プッシュ)	346×480×H270	1kg		1個
③本体	333×489×H560	2kg	60L	1個

- カラー：ナチュラル
- 材質：①②ポリプロピレン、他 ③ポリプロピレン

4 分別ユニバーサルペール 90

規格	サイズ(mm)	重量	容量	出荷単位
①フタ(オープン)	408×568×H270	1.4kg		1個
②フタ(プッシュ)	408×568×H270	1.4kg		1個
③本体	395×571×H648	2.5kg	98L	1個

- カラー：ナチュラル
- 材質：①②ポリプロピレン、他 ③ポリプロピレン

商業施設、駅のおむつ交換室や病院、介護施設で大活躍!



脱臭剤カバー
市販の脱臭剤がセットできます。
カバー内寸:9.6×11.1×1.7H(cm)

おむつ受け
フタとおむつ受けは抗菌加工を
施しています。

汚物が見えない
おむつ受け付きなので、
中の汚物を見ずに捨てられます。

- ・おむつ入れシール付き
- ・袋止め付き



5 おむつペール 45

サイズ(mm)	重量	容量	カラー	出荷単位
300×425×H686	2.2kg	42L	オレンジ	1個

- 材質：再生ポリプロピレン

床の掃除がしやすい壁掛けタイプ!



- 本体は清潔を保つため、抗菌加工を施しています。
- プラスチック製だから水洗いOK!

抗菌加工

中が見えにくい投入口

中の汚物を見ることなく、
また本体に手を触れずに
捨てられます。

お手入れ簡単

本体を取付け板から
簡単に取り外せます。

6 壁かけサニタリーボックス

サイズ(mm)	カバーオープン時サイズ(mm)	重量	容量	出荷単位
185×110×H260	185×215×H230	500g	2.8L	1個

- 材質：本体・カバー・取付け板/ABS樹脂
- 取付け板1枚付(両面テープ付)、ネジ2本付、付属シール付

容量
約45L
45L×約17コ
ポリ袋



②



前扉オープン時

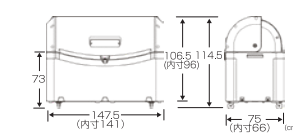

1 ワイドペール ST800

規格	重量	出荷単位
①固定足	35.5kg	1台
②キャスター付	38.1kg	1台

- サイズ：①1475×750×H1065mm
②1475×750×H1145mm
- 材質：ポリエチレン、他
- キャスター径：φ75mm

容量
1000L
45L×約22コ
ポリ袋



②



前扉オープン時

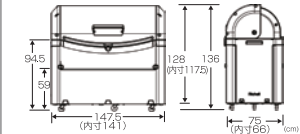

2 ワイドペール ST1000

規格	重量	出荷単位
①固定足	46.9kg	1台
②キャスター付	49.9kg	1台

- サイズ：①1475×750×H1280mm
②1475×750×H1360mm
- 材質：ポリエチレン、他
- キャスター径：φ75mm

容量
1200L
45L×約26コ
ポリ袋



②



前扉オープン時

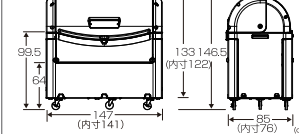

3 ワイドペール ST1200

規格	重量	出荷単位
①固定足	53kg	1台
②キャスター付	62.8kg	1台

- サイズ：①1470×850×H1330mm
②1470×850×H1465mm
- 材質：ポリエチレン、他
- キャスター径：φ100mm

容量
1500L
45L×約33コ
ポリ袋



②



前扉オープン時

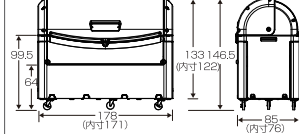

4 ワイドペール ST1500

規格	重量	出荷単位
①固定足	55.9kg	1台
②キャスター付	65.7kg	1台

- サイズ：①1780×850×H1330mm
②1780×850×H1465mm
- 材質：ポリエチレン、他
- キャスター径：φ100mm



アイボリーカラー



ツートンカラー

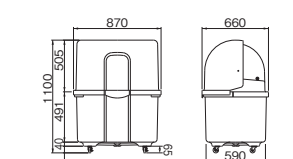

5 ジャンボペール HG400

規格	品番	出荷単位
①キャスター付	HG400C	1台
②固定足	HG400K	1台
③キャスター付	HG400TC	1台
④固定足	HG400TK	1台

- サイズ：870×660×H1100mm
- 材質：FRP
- 色：①②/アイボリー、③④/上部アイボリー・下部ダークグリーン
- 本体重量：16kg



アイボリーカラー



ツートンカラー

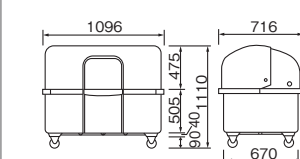

6 ジャンボペール HG600

規格	品番	出荷単位
①キャスター付	HG600C	1台
②固定足	HG600K	1台
③キャスター付	HG600TC	1台
④固定足	HG600TK	1台

- サイズ：1096×716×H1110mm
- 材質：FRP
- 色：①②/アイボリー、③④/上部アイボリー・下部ダークグリーン
- 本体重量：22kg



アイボリーカラー



ツートンカラー

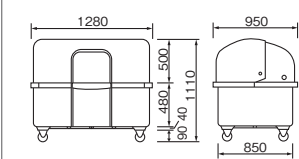

7 ジャンボペール HG800

規格	品番	出荷単位
①キャスター付	HG800C	1台
②固定足	HG800K	1台
③キャスター付	HG800TC	1台
④固定足	HG800TK	1台

- サイズ：1280×950×H1100mm
- 材質：FRP
- 色：①②/アイボリー、③④/上部アイボリー・下部ダークグリーン
- 本体重量：26kg



アイボリーカラー



ツートンカラー

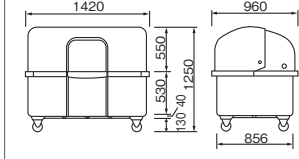

8 ジャンボペール HG1000

規格	品番	出荷単位
①キャスター付	HG1000C	1台
②固定足	HG1000K	1台
③キャスター付	HG1000TC	1台
④固定足	HG1000TK	1台

- サイズ：1420×960×H1250mm
- 材質：FRP
- 色：①②/アイボリー、③④/上部アイボリー・下部ダークグリーン
- 本体重量：36kg

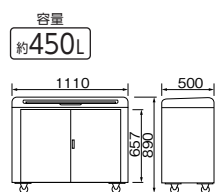

1 ジャンボペール FR450

規格	品番	サイズ	出荷単位
①キャスター付	FR450C	W1110×D500×H890mm	1台
②固定足	FR450K	W1110×D500×H890mm	1台

●材質：FRP ●本体重量：19kg

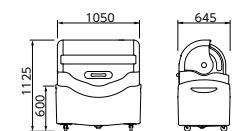

2 ジャンボペール PN500

規格	品番	サイズ	出荷単位
①キャスター付	PN500C	W1050×D645×H1125mm	1台
②キャスターなし・固定足	PN500K	W1050×D645×H1125mm	1台

●材質：ポリエチレン(再生素材) ●容量：約520ℓ ●本体重量：27kg

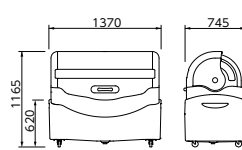

3 ジャンボペール PN800

規格	品番	サイズ	出荷単位
①キャスター付	PN800C	W1370×D745×H1165mm	1台
②キャスターなし・固定足	PN800K	W1370×D745×H1165mm	1台

●材質：ポリエチレン(再生素材) ●容量：約815ℓ ●本体重量：36kg

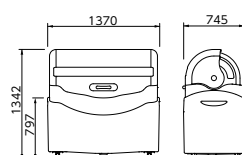

4 ジャンボペール PN1000

規格	品番	サイズ	出荷単位
①キャスター付	PN1000C	W1370×D745×H1342mm	1台
②キャスターなし・固定足	PN1000K	W1370×D745×H1342mm	1台

●材質：ポリエチレン(再生素材) ●容量：約1000ℓ ●本体重量：40kg



容量 約700ℓ

5 カートペール CPE700(折れフタ仕様)

品番	サイズ	出荷単位
CPE700	W1260×D739×H1105mm	1台

●材質：ポリエチレン ●容量：約700ℓ ●本体重量：40kg

6 カートペール CPE700D(スライドドア仕様)

品番	サイズ	出荷単位
CPE700D	W1260×D700×H1160mm	1台

●材質：ポリエチレン ●容量：約700ℓ ●本体重量：40kg

7 カートペール CPE700DH ハンドブレーキ(ドラム式)

品番	サイズ	出荷単位
CPE700DH	W1371×D700×H1175mm	1台

●材質：ポリエチレン ●容量：約700ℓ ●本体重量：45kg



OPTION



メロディ表示灯

表示灯とメロディにより
注意喚起を促します。

他製品も取扱いがあります。お気軽にお問い合わせください。

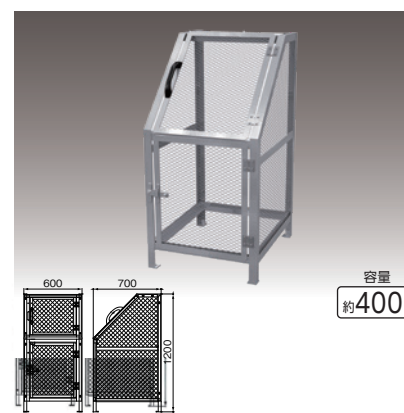

容量 約400ℓ

1 ジャンボメッシュ ST400

品番	サイズ	出荷単位
ST400	W600×D700×H1200mm	1台

●材質：スチール(溶融亜鉛メッキ仕上げ)
●本体重量：41kg

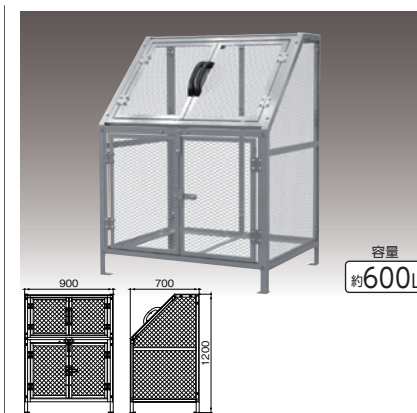

容量 約600ℓ

2 ジャンボメッシュ ST600

品番	サイズ	出荷単位
ST600	W900×D700×H1200mm	1台

●材質：スチール(溶融亜鉛メッキ仕上げ)
●本体重量：54kg

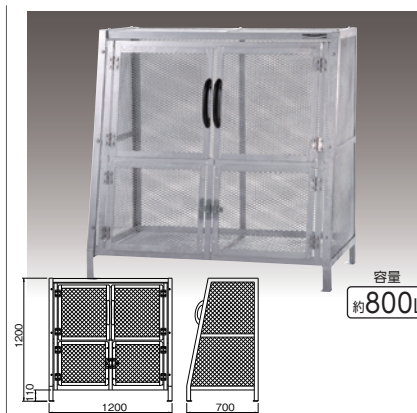

容量 約800ℓ

3 ジャンボメッシュ ST760

品番	サイズ	出荷単位
ST760	W1200×D700×H1200mm	1台

●材質：スチール(溶融亜鉛メッキ仕上げ)
●本体重量：65kg

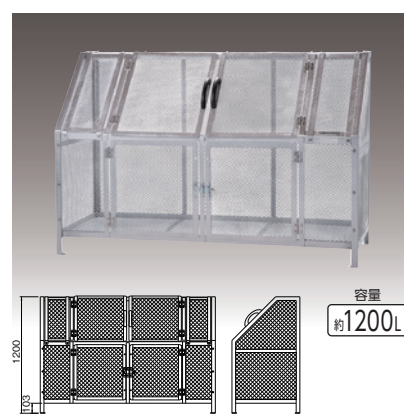

容量 約1200ℓ

4 ジャンボメッシュ ST1100

品番	サイズ	出荷単位
ST1100	W1800×D700×H1200mm	1台

●材質：スチール(溶融亜鉛メッキ仕上げ)
●本体重量：85kg

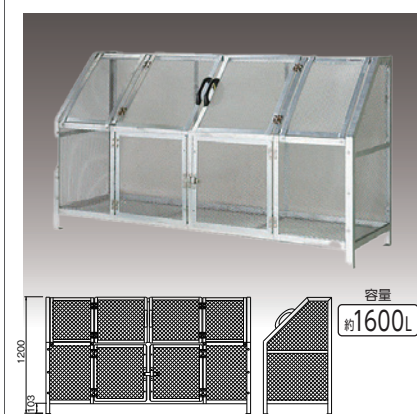

容量 約1600ℓ

5 ジャンボメッシュ ST1500

品番	サイズ	出荷単位
ST1500	W2100×D700×H1200mm	1台

●材質：スチール(溶融亜鉛メッキ仕上げ)
●本体重量：95kg

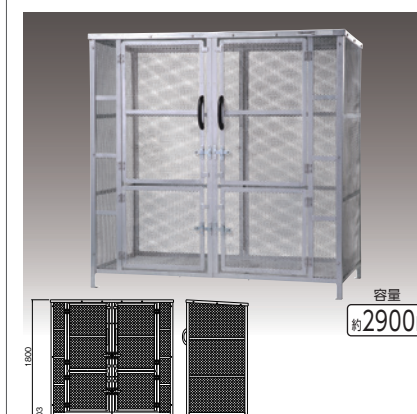

容量 約2900ℓ

6 ジャンボメッシュ ST2450

品番	サイズ	出荷単位
ST2450	W1800×D900×H1800mm	1台

●材質：スチール(溶融亜鉛メッキ仕上げ)
●本体重量：140kg



7 小型家電回収ボックス (T1)

品番	サイズ	出荷単位
YW-445L-ID	W440×D530×H1475mm	1台

●材質：ボディ/スチール、内容器/再生PP ●内容器付(別売可能です)
※写真の表示シールは付属しません



8 小型家電回収ボックス (T2)

品番	サイズ	出荷単位
YW-455L-ID	W440×D520×H1032mm	1台

●材質：ボディ/スチールメラミン焼付塗装、内容器/再生PP
●内容器付(別売可能です) ※写真の表示シールは付属しません



9 小型家電回収ボックス (T3)

品番	サイズ	出荷単位
YW-456L-ID	W560×D400×H1018mm	1台

●材質：ボディ/スチールメラミン焼付塗装、内容器/再生PP
●内容器付(別売可能です) ※写真の表示シールは付属しません



10 携帯電話回収ボックス

品番	サイズ	出荷単位
YW-476L-ID	W440×D530×H1450mm	1台

●材質：ボディ/スチールメラミン焼付塗装、内容器/再生PP
●内容器付(別売可能です) ※写真の表示シールは付属しません

他製品も取扱いがあります。お気軽にお問い合わせください。



1 傘立て

品番	サイズ	出荷単位
K-27T	W270×D300×H500mm	1台

●材質：本体 / スチール粉体塗装仕上 (ブラック)、傘枠 / スチール粉体塗装仕上 (ブラック)、受皿 / 樹脂成型品 (ブラック) ●差込口：W65×D80mm×9個

2 傘立て

品番	サイズ	出荷単位
K-48T	W485×D300×H500mm	1台

●材質：本体 / スチール粉体塗装仕上 (ブラック)、傘枠 / スチール粉体塗装仕上 (ブラック)、受皿 / 樹脂成型品 (ブラック) ●差込口：W80×D80mm×15個

3 傘立て

品番	サイズ	出荷単位
K-92T	W920×D300×H500mm	1台

●材質：本体 / スチール粉体塗装仕上 (ブラック)、傘枠 / スチール粉体塗装仕上 (ブラック)、受皿 / 樹脂成型品 (ブラック) ●差込口：W80×D80mm×30個

4 傘立て

品番	サイズ	出荷単位
K-102T	W1360×D300×H500mm	1台

●材質：本体 / スチール粉体塗装仕上 (ブラック)、傘枠 / スチール粉体塗装仕上 (ブラック)、受皿 / 樹脂成型品 (ブラック) ●差込口：W65×D80mm×45個



5 傘立て

品番	サイズ	出荷単位
KS-27S	W270×D300×H500mm	1台

●材質：本体 / ステンレスヘアライン仕上げ、傘枠 / ステンレス、受皿 / 樹脂成型品 (ブラック) ●差込口：W65×D80mm×9個

6 傘立て

品番	サイズ	出荷単位
KS-48S	W485×D300×H500mm	1台

●材質：本体 / ステンレスヘアライン仕上げ、傘枠 / ステンレス、受皿 / 樹脂成型品 (ブラック) ●差込口 W80×D80mm×15個

7 傘立て

品番	サイズ	出荷単位
KS-92S	W920×D300×H500mm	1台

●材質：本体 / ステンレスヘアライン仕上げ、傘枠 / ステンレス、受皿 / 樹脂成型品 (ブラック) ●差込口：W80×D80mm×30個

8 傘立て

品番	サイズ	出荷単位
KS-102S	W1360×D300×H500mm	1台

●材質：本体 / ステンレスヘアライン仕上げ、傘枠 / ステンレス、受皿 / 樹脂成型品 (ブラック) ●差込口：W65×D80mm×45個



9 アルミ傘立II 30

品番	サイズ	出荷単位
UB-281-130-0	W726×D275×H490mm	1台

●材質：本体 / アルミ角パイプにアルマイト仕上、受皿 / ポリプロピレン (再生樹脂)

10 アルミ傘立II 48

品番	サイズ	出荷単位
UB-281-148-0	W855×D345×H490mm	1台

●材質：本体 / アルミ角パイプにアルマイト仕上、受皿 / ポリプロピレン (再生樹脂)

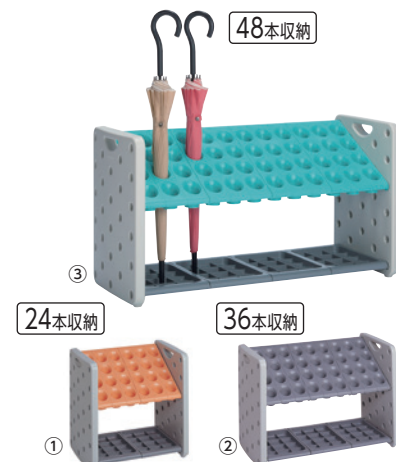

11 アーバンピット

規格	品番	サイズ	出荷単位
① K24 (24本立)	UB-287-024	W500×D362×H496mm	1台
② K36 (36本立)	UB-287-036	W710×D362×H496mm	1台
③ K48 (48本立)	UB-287-048	W920×D362×H496mm	1台

カラー グリーン・グレー・オレンジ

●材質：シュート・受皿 / ポリプロピレン (再生樹脂)、側板 / ポリエチレン、フレームパイプ / スチールパイプにユニクロメッキ



12 アンブレラスタンド

品番	サイズ	出荷単位
① BUS-25	φ180×H450mm	1台
② BUS-26	φ225×H450mm	1台

●材質：本体 / ステンレス、受皿 / 樹脂成型品



1 傘入れ袋スタンド

規格	品番	サイズ	出荷単位
EL	YA-62L-ID	W324×D461×H1100mm	1台

●材質：ボディ / スチールパイプメラミン焼付、内容器 / 再生PP100%

2 傘入れ袋スタンド用 傘袋

規格	品番	サイズ	出荷単位
①72	YA-42L-OP1	W100×長さ720mm、100枚入×40束	1ケース
②80	YA-42L-OP2	W100×長さ800mm、100枚入×20束	1ケース

●材質：HD-PE ●色：半透明

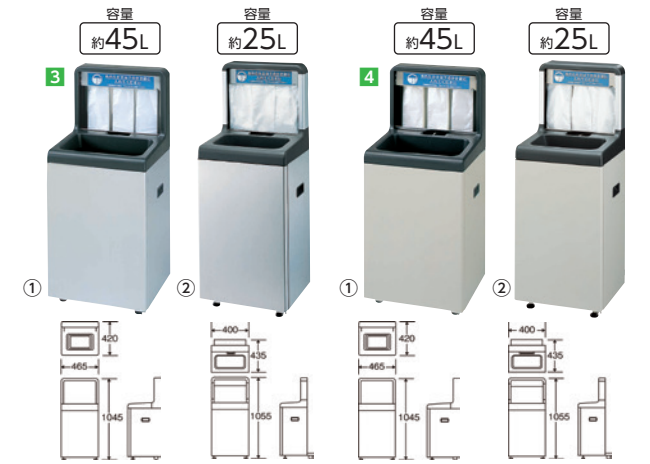

3 傘入れ袋スタンド(ダストボックス兼用)ステンレス

規格	品番	サイズ	出荷単位
① NS-45ST	YA-42L-SA	W465×D420×H1045mm	1台
② NS-25ST	YA-69L-SA	W400×D435×H1055mm	1台

●材質：ボディ/ステンレスヘアライン仕上げ、内容器 / ①再生PP100%、②PP

4 傘入れ袋スタンド(ダストボックス兼用)スチール

規格	品番	サイズ	出荷単位
① NS-45	YA-42L-ID	W465×D420×H1045mm	1台
② NS-25	YA-64L-ID	W400×D435×H1055mm	1台

●材質：ボディ / スチールアクリル焼付、内容器 / ①再生PP100%、②PP



5 傘ぼん スタンダードタイプ

規格	品番	サイズ	出荷単位
ビッグホルダー付き	KP-16BH	W362×D338×H840mm	1台

●付属品：長傘専用かさ袋 / 600枚 (3束)、折りたたみ傘専用かさ袋 / 400枚 (2束)
●キャスター：別売



6 傘ぼん スリムタイプ

規格	品番	サイズ	出荷単位
ホルダー付き	KP-19NH	W288×D338×H840mm	1台

●付属品：長傘専用かさ袋 / 400枚 (2束)、折りたたみ傘専用かさ袋 / 200枚 (1束)
●キャスター：別売



7 傘ぼん 折りたたみ傘用一体タイプ

品番	サイズ	出荷単位
KP-09SS	W505×D319×H840mm	1台

●付属品：長傘専用かさ袋 / 400枚 (2束)、折りたたみ傘専用かさ袋 / 200枚 (1束)
●キャスター：1組 (2個)



8 傘ぼん スタンダード ブラックスペシャル仕様

品番	サイズ	出荷単位
KP-96BKS	W346×D360×H840mm	1台

●付属品：長傘専用かさ袋 / 2,000枚 (10束)、折りたたみ傘専用かさ袋 / 200枚 (1束)
●キャスター：1組 (2個)



9 傘ぼん 専用キャスター (2個1組)

サイズ	出荷単位
ゴム車直径40mm×長さ72mm	1組



10 傘ぼん専用かさ袋 長傘専用かさ袋

規格	サイズ	出荷単位
①4000枚入	W110×長さ750mm、200枚入×20束	1ケース
②2000枚入	W110×長さ750mm、200枚入×10束	1ケース

●材質：高密度ポリエチレン (HDPE) [可燃性]



11 傘ぼん専用かさ袋 折りたたみ傘専用かさ袋Ver.Ⅱ

規格	品番	サイズ	出荷単位
2000枚入	OKB-2000	W168×長さ450mm、200枚入×10束	1ケース

●材質：高密度ポリエチレン (HDPE) [可燃性]



12 傘ぼん専用かさ袋 長傘専用バイオマスかさ袋

規格	品番	サイズ	出荷単位
4000枚入	BIN-4000	W110×長さ750mm、200枚入×20束	1ケース

●材質：高密度ポリエチレン (HDPE) [可燃性]、バイオマス (サトウキビ由来) 25%



※写真はイメージです

1 スリムスタンド I型

品番	サイズ(mm)	出荷単位
F2243	W270×D600×H970	1台
●カラー：黒 ●花桶6号3ケ付 ※花桶は黒色のみでのご提供となります		



2 スリムスタンド II型

品番	サイズ(mm)	出荷単位
F2244	W270×D600×H970	1台
●カラー：黒 ●花桶ロング3号3ケ付		



3 CFスタンドHタイプ

品番	サイズ(mm)	出荷単位
F2234	W553×D750×H1130	1台
●付属品：花桶6号×8個 ※花桶は黒色のみでのご提供となります		



4 カジュアルフラワースタンド
ひな段M型(黒) 桶付セット

品番	サイズ(mm)	出荷単位
F2250	W1055×D630×H1140	1台
●付属品：花桶3号(黒)×12個		



5 花桶

規格	品番	サイズ(mm)	出荷単位
① (特大) 1号	F0600	φ310×H450	1個
② (大) 2号	F0601	φ245×H330	1個
③ (中) 3号	F0602	φ220×H290	1個
④ (小) 4号	F0603	φ200×H260	1個
⑤ (特小) 5号	F0604	φ170×H200	1個
⑥ 6号	F0605	φ180×H270	1個
⑦ (特中) 7号	F0606	φ270×H380	1個
●カラー：黒 ●材質：ポリエチレン樹脂製			



6 花桶ロング

規格	品番	サイズ(mm)	出荷単位
① 1号	F0608	φ255×H386	1個
② 2号	F0609	φ235×H355	1個
③ 3号	F0610	φ219×H330	1個
④ 5号	F0612	φ180×H253	1個
●カラー：黒 ●材質：ポリエチレン樹脂製			



7 手持ち花桶角型

規格	品番	サイズ(mm)	出荷単位
① M	F0637	角175×H355	1個
② L	F0638	角200×H405	1個
●カラー：ブラック・アイボリー ●材質：ポリエチレン樹脂製			

生花、造花、青果、一般食品、雑貨などの
ディスプレイ、販売にオススメ!

1 オバケツ

規格	品番	サイズ	出荷単位
① M8	508H-02402	(口径305・底径240)×H150mm	1個
② FN10	508H-02403	(口径220・底径180)×H280mm	1個
③ FN22	508H-50599	(口径300・底径240)×H360mm	1個
●材質：トタン			



規格	品番	サイズ	出荷単位
④ FN45	508H-50602	(口径355・底径305)×H510mm	1個
⑤ M70・フタ付き	508H-62210-01	(口径430・底径365)×H650mm	1個
⑥ KM70・フタ付き	508H-62210-02	(口径430・底径375)×H685mm	1個
●⑥樹脂製単輪キャスターφ32mm(ストッパー付×6個)			

2 プリキ花桶 ホワイト

規格	品番	サイズ	出荷単位
① 1号	F0561	φ235×H410mm	1個
② 2号	F0562	φ180×H310mm	1個
③ 3号	F0563	φ160×H255mm	1個
●マットタイプ			



3 プリキ花桶 ブラック

規格	品番	サイズ	出荷単位
① 1号	F0551	φ235×H410mm	1個
② 2号	F0552	φ180×H310mm	1個
③ 3号	F0553	φ160×H255mm	1個
●マットタイプ			



コンパクト収納
ワンタッチロック

4 華荷カーゴ

品番	サイズ(mm)	積載重量	出荷単位
KC-01S	W1585×D530×H1455	50kg/1段	1台
●材質：アルミ製 ●天地4段			

5 華荷カーゴミニ

品番	サイズ(mm)	積載重量	出荷単位
KC-02M	W1297×D508×H1312	40kg/1段	1台
●材質：アルミ製 ●棚板枚数：3段			



430ソリッドシェルフ

1 棚板 (SUS430) D310シリーズ

品番	サイズ(mm)	出荷単位
① SS610	W610×D308	1枚
② SS760	W767×D308	1枚
③ SS910	W915×D308	1枚
④ SS1220	W1220×D308	1枚
⑤ SS1520	W1525×D308	1枚

※受注生産品

2 棚板 (SUS430) D360シリーズ

品番	サイズ(mm)	出荷単位
① SSM610	W610×D359	1枚
② SSM760	W767×D359	1枚
③ SSM910	W915×D359	1枚
④ SSM1220	W1220×D359	1枚
⑤ SSM1520	W1525×D359	1枚

※受注生産品

3 棚板 (SUS430) D460シリーズ

品番	サイズ(mm)	出荷単位
① SM610	W610×D459	1枚
② SM760	W767×D459	1枚
③ SM910	W915×D459	1枚
④ SM1070	W1065×D459	1枚
⑤ SM1220	W1220×D459	1枚
⑥ SM1520	W1525×D459	1枚
⑦ SM1820	W1829×D459	1枚

4 棚板 (SUS430) D610シリーズ

品番	サイズ(mm)	出荷単位
① SL610	W610×D613	1枚
② SL760	W767×D613	1枚
③ SL910	W915×D613	1枚
④ SL1070	W1065×D613	1枚
⑤ SL1220	W1220×D613	1枚
⑥ SL1520	W1525×D613	1枚
⑦ SL1820	W1829×D613	1枚

5 棚板 (SUS430) D760シリーズ

品番	サイズ(mm)	出荷単位
① SLX910	W915×D767	1枚
② SLX1220	W1220×D767	1枚
③ SLX1520	W1525×D767	1枚
④ SLX1820	W1829×D767	1枚

※受注生産品

6 ステンレスポール (SUS304)

品番	サイズ(mm)	出荷単位
① PH1390	H1387	1本
② PH1590	H1590	1本
③ PH1900	H1895	1本
④ PH2200	H2200	1本

棚板の枚数とポール本数(1台に4本必要)をお選びください

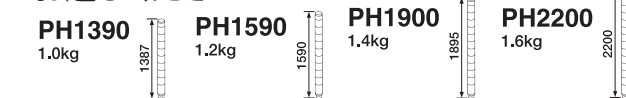

三方枠、その他
オプション品は
お問い合わせください

304ソリッドシェルフ

7 棚板 (SUS304) D310シリーズ

品番	サイズ(mm)	出荷単位
① SS610S	W610×D308	1枚
② SS760S	W767×D308	1枚
③ SS910S	W915×D308	1枚
④ SS1220S	W1220×D308	1枚
⑤ SS1520S	W1525×D308	1枚

※受注生産品

8 棚板 (SUS304) D360シリーズ

品番	サイズ(mm)	出荷単位
① SSM610S	W610×D359	1枚
② SSM760S	W767×D359	1枚
③ SSM910S	W915×D359	1枚
④ SSM1220S	W1220×D359	1枚
⑤ SSM1520S	W1525×D359	1枚

※受注生産品

9 棚板 (SUS304) D460シリーズ

品番	サイズ(mm)	出荷単位
① SM610S	W610×D459	1枚
② SM760S	W767×D459	1枚
③ SM910S	W915×D459	1枚
④ SM1070S	W1065×D459	1枚
⑤ SM1220S	W1220×D459	1枚
⑥ SM1520S	W1525×D459	1枚
⑦ SM1820S	W1829×D459	1枚

10 棚板 (SUS304) D610シリーズ

品番	サイズ(mm)	出荷単位
① SL610S	W610×D613	1枚
② SL760S	W767×D613	1枚
③ SL910S	W915×D613	1枚
④ SL1070S	W1065×D613	1枚
⑤ SL1220S	W1220×D613	1枚
⑥ SL1520S	W1525×D613	1枚
⑦ SL1820S	W1829×D613	1枚

11 棚板 (SUS304) D760シリーズ

品番	サイズ(mm)	出荷単位
① SLX910S	W915×D767	1枚
② SLX1220S	W1220×D767	1枚
③ SLX1520S	W1525×D767	1枚
④ SLX1820S	W1829×D767	1枚

※受注生産品

12 ステンレスポール (SUS304)

品番	サイズ(mm)	出荷単位
① PH1390	H1387	1本
② PH1590	H1590	1本
③ PH1900	H1895	1本
④ PH2200	H2200	1本

棚板の枚数とポール本数(1台に4本必要)をお選びください



三方枠、その他
オプション品は
お問い合わせください

ワイヤーシェルフ(スチール)

1 棚板 (スチール) D310シリーズ

品番	サイズ(mm)	出荷単位
① NS610	W607×D305	1枚
② NS760	W764×D305	1枚
③ NS910	W912×D305	1枚
④ NS1220	W1217×D305	1枚
⑤ NS1520	W1522×D305	1枚

2 棚板 (スチール) D360シリーズ

品番	サイズ(mm)	出荷単位
① NSM610	W607×D356	1枚
② NSM760	W764×D356	1枚
③ NSM910	W912×D356	1枚
④ NSM1220	W1217×D356	1枚
⑤ NSM1520	W1522×D356	1枚

3 棚板 (スチール) D460シリーズ

品番	サイズ(mm)	出荷単位
① NM610	W607×D456	1枚
② NM760	W764×D456	1枚
③ NM910	W912×D456	1枚
④ NM1070	W1062×D456	1枚
⑤ NM1220	W1217×D456	1枚
⑥ NM1520	W1522×D456	1枚
⑦ NM1820	W1826×D456	1枚

4 棚板 (スチール) D530シリーズ

品番	サイズ(mm)	出荷単位
① NML760	W764×D530	1枚
② NML910	W912×D530	1枚
③ NML1220	W1217×D530	1枚
④ NML1520	W1522×D530	1枚
⑤ NML1820	W1826×D530	1枚

5 棚板 (スチール) D610シリーズ

品番	サイズ(mm)	出荷単位
① NL610	W607×D610	1枚
② NL760	W764×D610	1枚
③ NL910	W912×D610	1枚
④ NL1070	W1062×D610	1枚
⑤ NL1220	W1217×D610	1枚
⑥ NL1520	W1522×D610	1枚
⑦ NL1820	W1826×D610	1枚

6 棚板 (スチール) D760シリーズ

品番	サイズ(mm)	出荷単位
① NLX910	W912×D764	1枚
② NLX1220	W1217×D764	1枚
③ NLX1520	W1522×D764	1枚
④ NLX1820	W1826×D764	1枚

7 ステンレスポール (SUS304)

品番	サイズ(mm)	出荷単位
① PH1390	H1387	1本
② PH1590	H1590	1本
③ PH1900	H1895	1本
④ PH2200	H2200	1本

棚板の枚数とポール本数(1台に4本必要)をお選びください

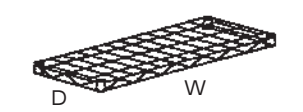
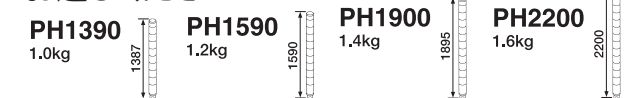

三方枠、その他
オプション品は
お問い合わせください

ワイヤーシェルフ(ステンレス)

8 棚板 (SUS304) D310シリーズ

品番	サイズ(mm)	出荷単位
① NS610S	W607×D305	1枚
② NS760S	W764×D305	1枚
③ NS910S	W912×D305	1枚
④ NS1220S	W1217×D305	1枚
⑤ NS1520S	W1522×D305	1枚

9 棚板 (SUS304) D360シリーズ

品番	サイズ(mm)	出荷単位
① NSM610S	W607×D356	1枚
② NSM760S	W764×D356	1枚
③ NSM910S	W912×D356	1枚
④ NSM1220S	W1217×D356	1枚
⑤ NSM1520S	W1522×D356	1枚

10 棚板 (SUS304) D460シリーズ

品番	サイズ(mm)	出荷単位
① NM610S	W607×D456	1枚
② NM760S	W764×D456	1枚
③ NM910S	W912×D456	1枚
④ NM1070S	W1062×D456	1枚
⑤ NM1220S	W1217×D456	1枚
⑥ NM1520S	W1522×D456	1枚
⑦ NM1820S	W1826×D456	1枚

11 棚板 (SUS304) D530シリーズ

品番	サイズ(mm)	出荷単位
① NML760S	W764×D530	1枚
② NML910S	W912×D530	1枚
③ NML1220S	W1217×D530	1枚
④ NML1520S	W1522×D530	1枚
⑤ NML1820S	W1826×D530	1枚

12 棚板 (SUS304) D610シリーズ

品番	サイズ(mm)	出荷単位
① NL610S	W607×D610	1枚
② NL760S	W764×D610	1枚
③ NL910S	W912×D610	1枚
④ NL1070S	W1062×D610	1枚
⑤ NL1220S	W1217×D610	1枚
⑥ NL1520S	W1522×D610	1枚
⑦ NL1820S	W1826×D610	1枚

13 棚板 (SUS304) D760シリーズ

品番	サイズ(mm)	出荷単位
① NLX910S	W912×D764	1枚
② NLX1220S	W1217×D764	1枚
③ NLX1520S	W1522×D764	1枚
④ NLX1820S	W1826×D764	1枚

14 ステンレスポール (SUS304)

品番	サイズ(mm)	出荷単位
① PH1390	H1387	1本
② PH1590	H1590	1本
③ PH1900	H1895	1本
④ PH2200	H2200	1本

棚板の枚数とポール本数(1台に4本必要)をお選びください

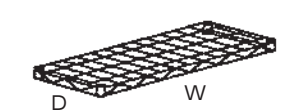
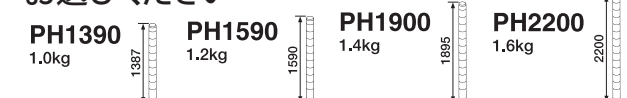

三方枠、その他
オプション品は
お問い合わせください

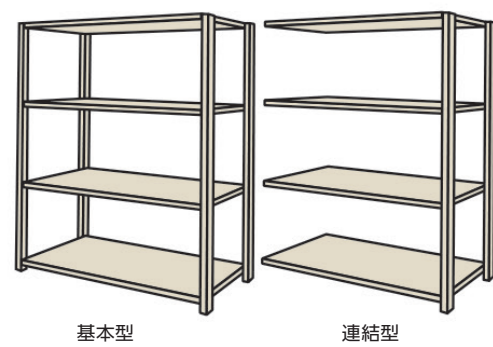

1 軽量ボルトレスラック M150 (150kg/段)

下記より組み合わせをお選びください

規格	間口(W)	奥行(D)	高さ(H)	棚の枚数(推奨)
基本型	860mm	295mm	1200mm	3段
連結型	1160mm	445mm	1500mm	4段
	1460mm	595mm	1800mm	5段
	1760mm		2100mm	
			2400mm	

- 最大積載質量(等分布載荷): 150kg/段
- カラー: サングレー
- 集中荷重になりますと耐荷重能力は半減します

軽量ラック、軽中量ラックの他に
中量ラック(300kg/段)、
重量ラック(1000kg/段)の
ご用意もあります。

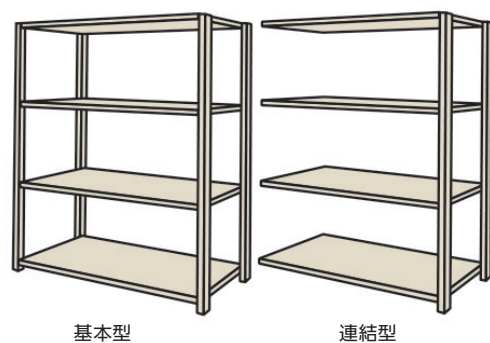

2 軽中量ボルトレスラック M200 (200kg/段)

下記より組み合わせをお選びください

規格	間口(W)	奥行(D)	高さ(H)	棚の枚数(推奨)
基本型	860mm	300mm	1200mm	3段
連結型	1160mm	450mm	1500mm	4段
	1460mm	600mm	1800mm	5段
	1760mm		2100mm	
			2400mm	

- 最大積載質量(等分布載荷): 200kg/段
- カラー: サングレー
- 集中荷重になりますと耐荷重能力は半減します

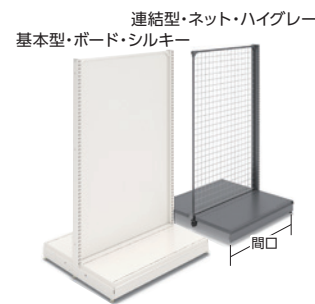

1 ユニット什器 UL両面

下記より組み合わせをお選びください

規格	バック	間口(W)	奥行(D)	高さ(H)	カラー
基本型	ボード	120cm	125cm	120cm	シルキー
連結型	ネット	90cm	95cm	135cm	ハイグレイ
		75cm	85cm	150cm	
		60cm	77cm	165cm	
			65cm	180cm	
				210cm	



2 ユニット什器 UL片面

下記より組み合わせをお選びください

規格	バック	間口(W)	奥行(D)	高さ(H)	カラー
基本型	ボード	120cm	67cm	120cm	シルキー
連結型	ネット	90cm	62cm	135cm	ハイグレイ
		75cm	52cm	150cm	
		60cm	47cm	165cm	
			43cm	180cm	
			37cm	210cm	
				240cm	



3 ユニット什器 LT両面

下記より組み合わせをお選びください

規格	バック	間口(W)	奥行(D)	高さ(H)	カラー
基本型	ボード	120cm	137cm	181cm	シルキー
連結型	ネット	90cm	107cm	211cm	ハイグレイ
				241cm	

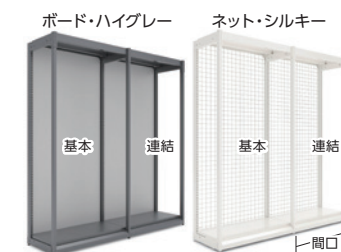

4 ユニット什器 LT片面

下記より組み合わせをお選びください

規格	バック	間口(W)	奥行(D)	高さ(H)	カラー
基本型	ボード	120cm	73cm	181cm	シルキー
連結型	ネット	90cm	58cm	211cm	ハイグレイ
				241cm	

すべての組み合わせのご用意があるわけではありません。担当営業にお問い合わせください。



5 UL棚セット<0°・15°>(棚受付き)

下記より組み合わせをお選びください

間口(W)	奥行(D)	カラー
120cm	20cm	シルキー
90cm	24cm	ハイグレイ
75cm	30cm	
60cm	36cm	
	40cm	
	45cm	
	55cm	
	60cm	

6 LT専用棚セット(棚受付き)

下記より組み合わせをお選びください

間口(W)	奥行(D)	カラー
120cm	45cm	シルキー
90cm	60cm	ハイグレイ

- 本体ベース棚と同じサイズをご使用ください

陳列商品を美しく演出します。



1 セルシオ/エコセル

規格	サイズ	出荷単位
原板	W1220×D915mm	1枚

●材質：ポリオレフィン系樹脂 ●厚み：約 0.3mm ●別注サイズカット可能です

2 セルシオ/エコセルモール

規格	サイズ	出荷単位
① 3尺	W905×D28mm	1本
② 4尺	W1210×D28mm	1本

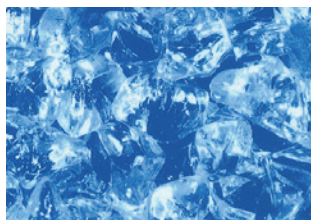

ブルーアイスE

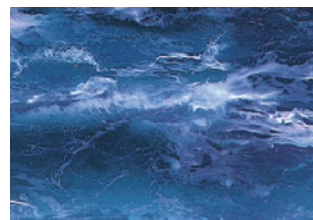

バブマリンE



大理石 白E



大理石 緑E

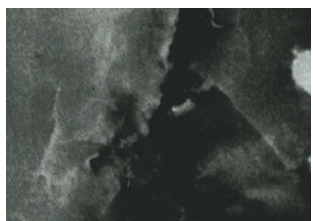

大理石 黒E



大理石 ピンクE

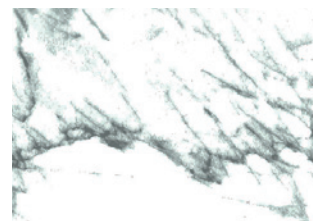

新墨流しE



墨流し



レンガ白E

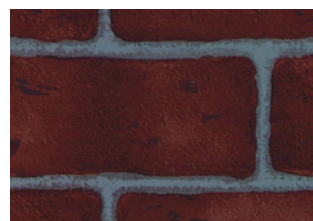

レンガ赤E



レンガ黒E



檜スノコE



檜

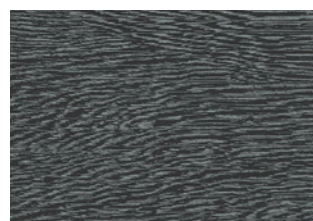

黒桧

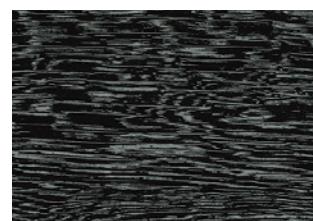

ブラックオークE

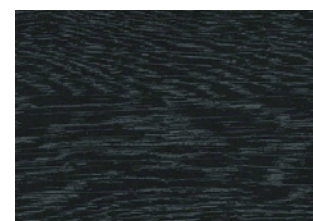

ブラックウッドE



チークE



オーク



オークホワイト

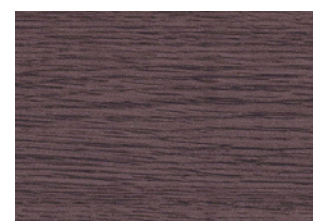

オークレッド

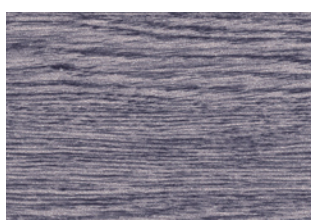

オークグレー

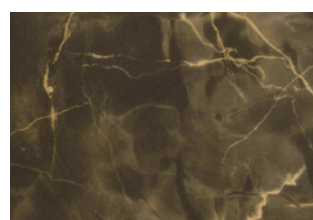

マーブルゴールド

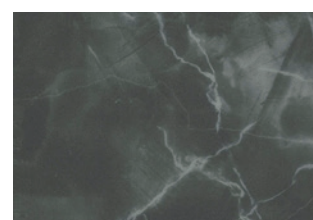

マーブルロイヤル

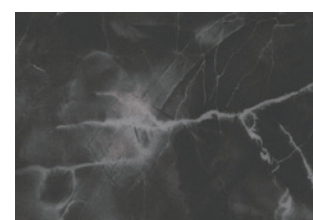

マーブルブラック

カラーバリエーションが豊富なオリジナルシートです。
オレフィン樹脂を使用していますので、環境面でも安心です。

ご希望のサイズにカットして出荷いたします。
サンプル帳もご用意しております。

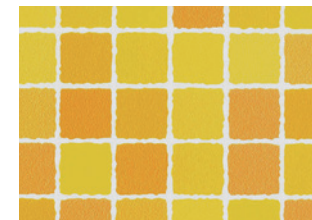

キューブオレンジE

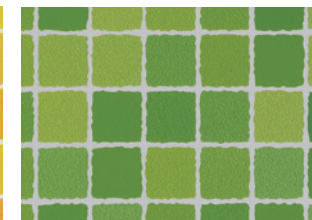

キューブグリーンE

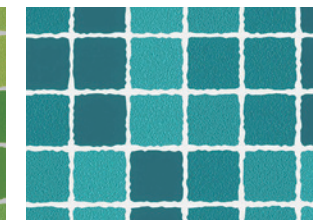

キューブブルーE



新焼杉E

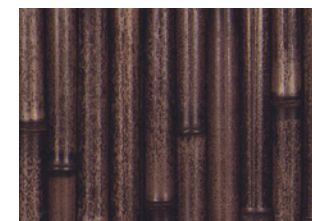

くす竹E



和紙 ピンクE



和紙 茶E

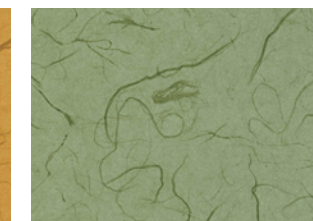

和紙 緑E

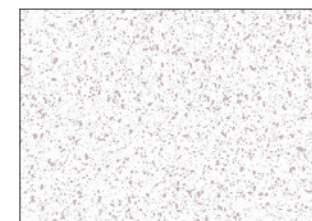

石目 白

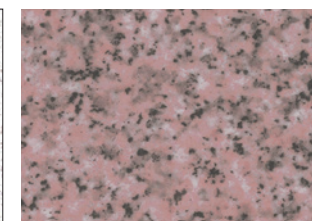

石目 赤E

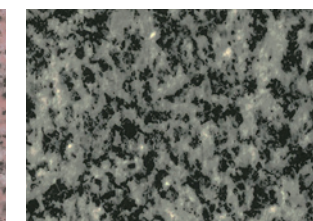

石目 灰E



みかげ

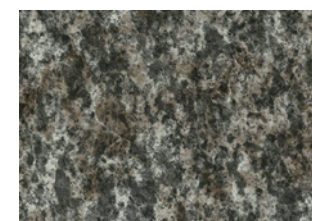

みかげ茶

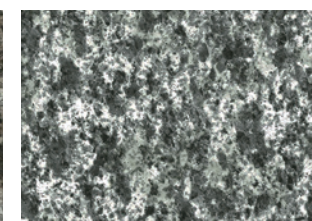

みかげ黒

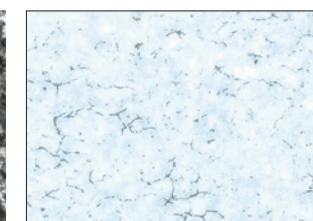

陶器 青E

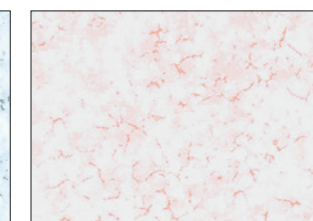

陶器 ピンクE

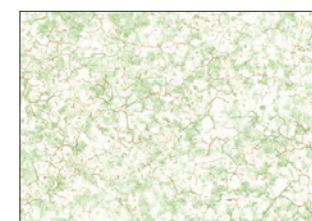

陶器 緑

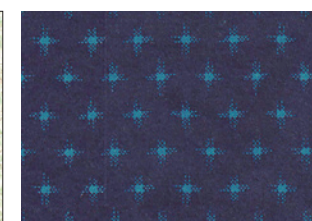

かすり柄E



リネンナチュラルE



かすみ 紫E



かすみ 紺青E



かすみ 金E



かすみ 金赤E

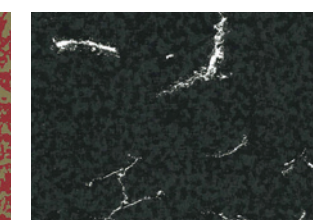

かすみ 黒E



1 SPシート

規格	サイズ	出荷単位
①原板	W1220×D915mm	1枚
②檜格子(赤)・檜格子(黒)	W1220×D915mm	1枚
③英字	W1220×D915mm	1枚
④格子(グリーン)・レッド・ブルー)	W1220×D915mm	1枚
⑤SPモール 3尺	W900×D28mm	1枚
⑥SPモール 4尺	W1200×D28mm	1枚

●厚み：約 0.3mm ●別注サイズカット可能です
●英字は黒と赤で両面印刷しております ●格子(グリーン)(レッド)(ブルー)は15mm角と30mm角のマス目で両面印刷しております



檜 バリービーチL バリービーチLM

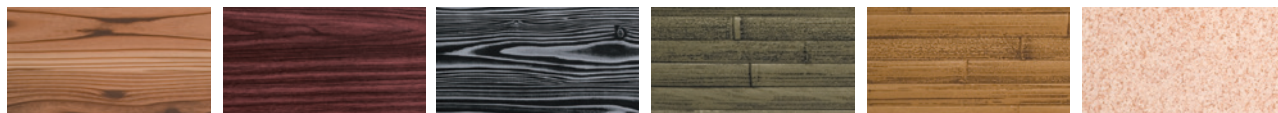

焼杉 チーク 黒木目 青竹 枯竹 コルク

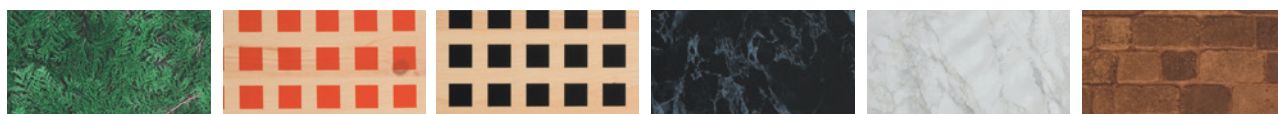

ひば 檜格子(赤) 檜格子(黒) 大理石(黒) 大理石(白) レンガ

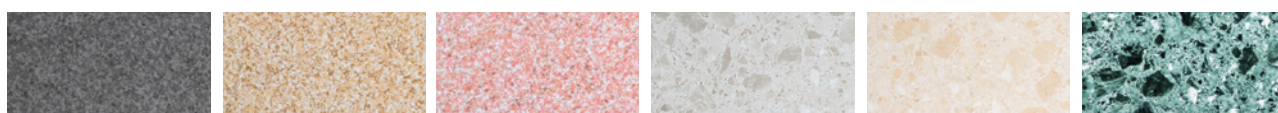

ミカゲ(黒) ミカゲ(茶) ミカゲ(赤) マーブル(グレー) マーブル(ブラウン) マーブル(グリーン)

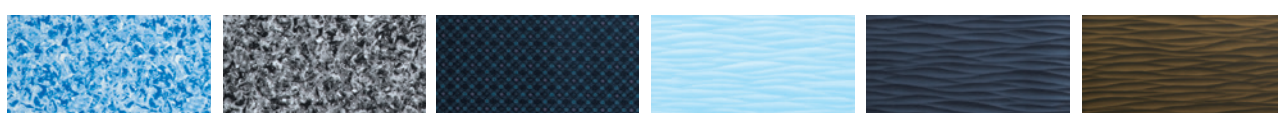

ブルーアイス ブラックアイス かすり ブルーウエーブ ブラックウエーブ ゴールドウエーブ

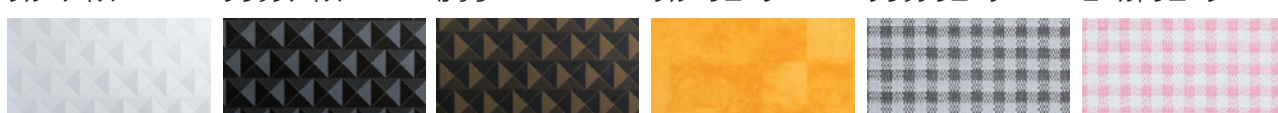

ホワイトピラミッド ブラックピラミッド ゴールドピラミッド 金屏風 チェック(グレー) チェック(ピンク)



ヘアライン 赤黒ストライプ 英字 格子(グリーン) 格子(レッド) 格子(ブルー)

2 SCシート

規格	サイズ	出荷単位
①原板	W1220xD915mm	1枚
②ホワイト	W1280xD940mm	1枚
③SCモール 3尺	W900xD28mm	1本
④SCモール 4尺	W1200xD28mm	1本

●厚み：約 0.3mm
●別注サイズカット可能です



アイボリー レモンイエロー イエロー ピンク オレンジ レッド



ワインレッド ブラウン ライトグリーン グリーン モスグリーン ライトブルー



ブルー ホワイト グレー ブラック

あたたかい惣菜売場、冷凍ショーケースなどの厳しい環境でも使用できます。

1 ネオデックス

規格	サイズ	出荷単位
原板	W1220×D915mm	1枚

●材質：ポリオレフィン系樹脂 ●厚み：約 0.7mm ●別注サイズカット可能です

2 ネオデックスモール

規格	サイズ	出荷単位
①3尺	W905×D28mm	1本
②4尺	W1210×D28mm	1本

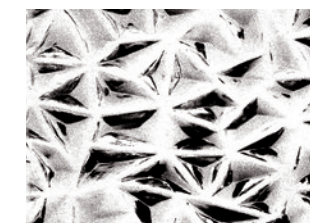

アイバーンシルバー



アイバーンピンク



ババマリン

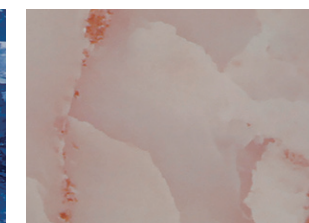

大理石 白

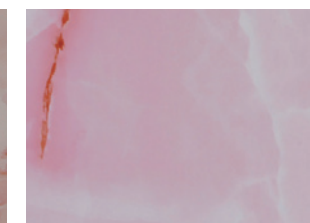

大理石 ピンク



大理石 緑

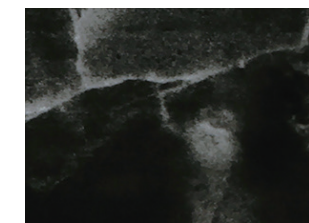

大理石 黒



墨流し



レンガ 白

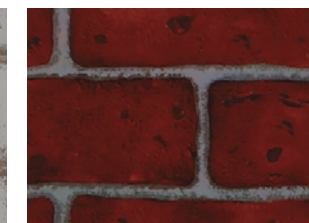

レンガ 赤



檜タイプ2



ブラックオーク



和紙 ピンク

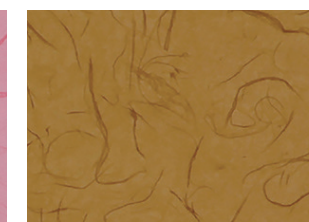

和紙 茶

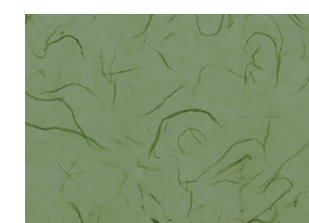

和紙 緑

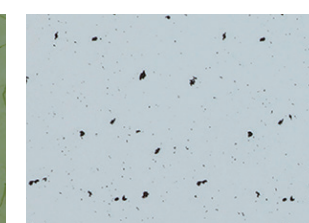

石目 白

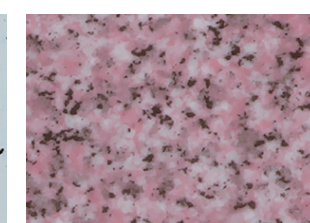

石目 赤

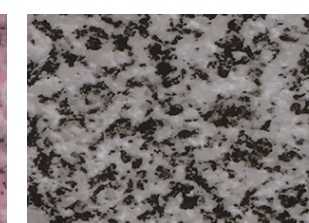

石目 灰

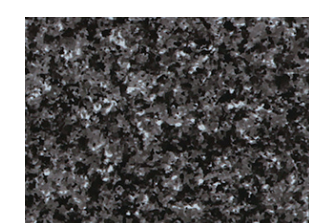

石目 黒

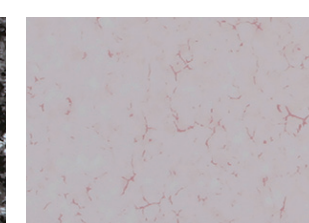

陶器 ピンク



陶器 青

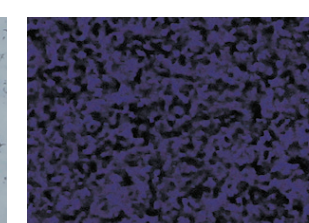

かすみ 紫

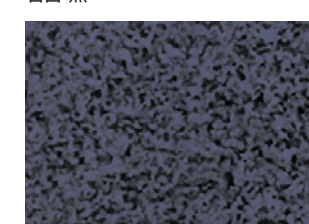

かすみ 紺青

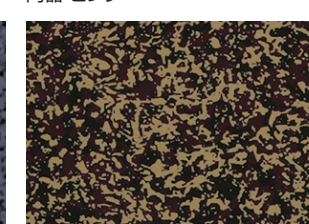

かすみ 金

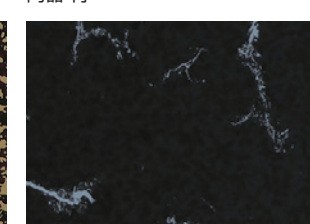

かすみ 黒

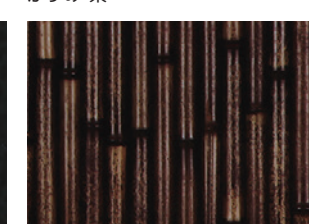

くす竹

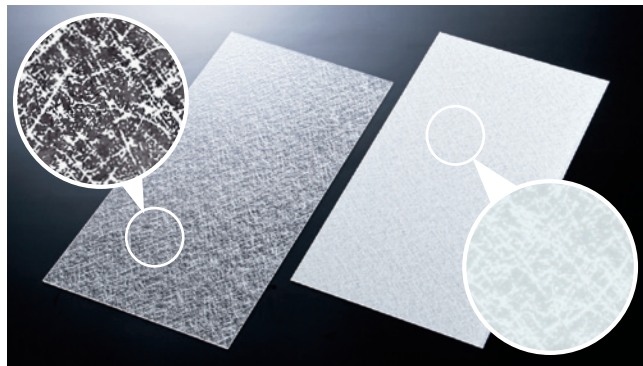

1 フロスティングプレート

タイプ	サイズ(W×D/mm)	出荷単位	タイプ	サイズ(W×D/mm)	出荷単位
① 6030	605×300	1枚	⑨ 9045	910×450	1枚
② 6035	605×350	1枚	⑩ 9090	910×900	1枚
③ 6040	605×400	1枚	⑪ 12030	1215×300	1枚
④ 6045	605×450	1枚	⑫ 12035	1215×350	1枚
⑤ 6090	605×900	1枚	⑬ 12040	1215×400	1枚
⑥ 9030	910×300	1枚	⑭ 12045	1215×450	1枚
⑦ 9035	910×350	1枚	⑮ 12090	1215×900	1枚
⑧ 9040	910×400	1枚			

●材質：アクリル 2mm・3mm・5mm ●色柄：透明・乳半
●それぞれ板厚をお選びください。

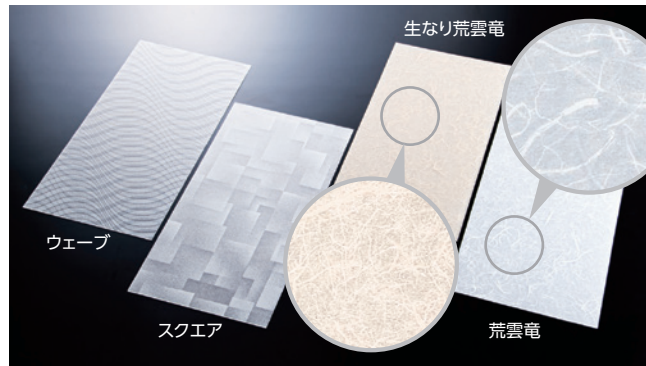

1 ワーロンプレート

タイプ	サイズ(W×D/mm)	出荷単位	タイプ	サイズ(W×D/mm)	出荷単位
① 6030	605×300	1枚	⑨ 9045	910×450	1枚
② 6035	605×350	1枚	⑩ 9090	910×900	1枚
③ 6040	605×400	1枚	⑪ 12030	1215×300	1枚
④ 6045	605×450	1枚	⑫ 12035	1215×350	1枚
⑤ 6090	605×900	1枚	⑬ 12040	1215×400	1枚
⑥ 9030	910×300	1枚	⑭ 12045	1215×450	1枚
⑦ 9035	910×350	1枚	⑮ 12090	1215×900	1枚
⑧ 9040	910×400	1枚			

●材質：アクリル 2mm ●色柄：ウェーブ・スクエア・生なり荒雲電・荒雲電

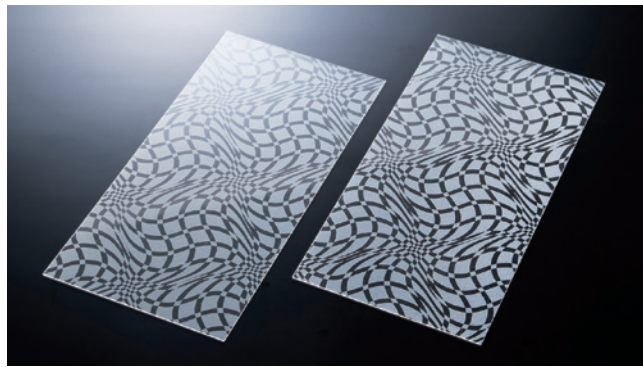

2 チェッカーウェーブプレート

タイプ	サイズ(W×D/mm)	出荷単位	タイプ	サイズ(W×D/mm)	出荷単位
① 6030	605×300	1枚	⑨ 9045	910×450	1枚
② 6035	605×350	1枚	⑩ 9090	910×900	1枚
③ 6040	605×400	1枚	⑪ 12030	1215×300	1枚
④ 6045	605×450	1枚	⑫ 12035	1215×350	1枚
⑤ 6090	605×900	1枚	⑬ 12040	1215×400	1枚
⑥ 9030	910×300	1枚	⑭ 12045	1215×450	1枚
⑦ 9035	910×350	1枚	⑮ 12090	1215×900	1枚
⑧ 9040	910×400	1枚			

●材質：アクリル 2mm・3mm・5mm ●色柄：透明
●それぞれ板厚をお選びください。

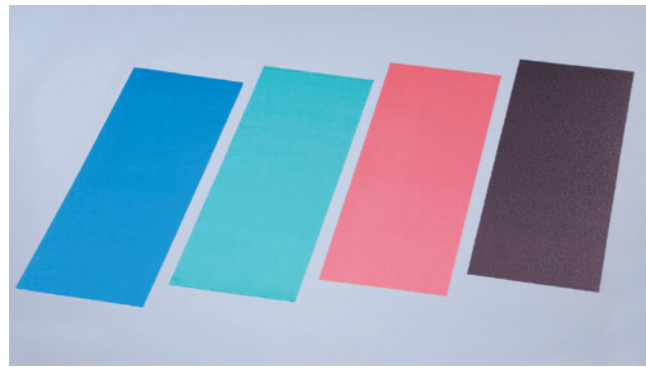

2 リプルシート

タイプ	サイズ(W×D/mm)	出荷単位
①	915×300	1枚
②	915×450	1枚
③	1220×300	1枚
④	1220×450	1枚
⑤	1220×915	1枚

●材質：PET 1mm ●色柄：クリアー・グリーン・ブルー・レッド・ブラウンスモーク

※さざ波のようなおちつきのある表面加工をしております。 ※別注サイズも承ります。

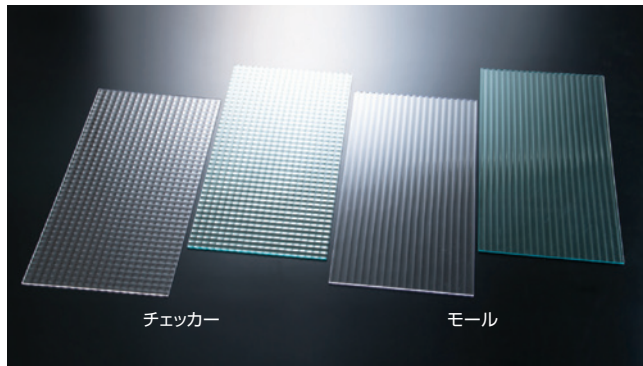

3 DSチェッカープレート・DSモールプレート

タイプ	サイズ(W×D/mm)	出荷単位	タイプ	サイズ(W×D/mm)	出荷単位
① 6030	605×300	1枚	⑨ 9045	910×450	1枚
② 6035	605×350	1枚	⑩ 9090	910×900	1枚
③ 6040	605×400	1枚	⑪ 12030	1215×300	1枚
④ 6045	605×450	1枚	⑫ 12035	1215×350	1枚
⑤ 6090	605×900	1枚	⑬ 12040	1215×400	1枚
⑥ 9030	910×300	1枚	⑭ 12045	1215×450	1枚
⑦ 9035	910×350	1枚	⑮ 12090	1215×900	1枚
⑧ 9040	910×400	1枚			

●材質：MS4mm ●色柄：透明・グリーン



3 ミラーシート

タイプ	サイズ(W×D/mm)	出荷単位	タイプ	サイズ(W×D/mm)	出荷単位
① 6030	605×300	1枚	⑨ 9045	910×450	1枚
② 6035	605×350	1枚	⑩ 9090	910×900	1枚
③ 6040	605×400	1枚	⑪ 12030	1215×300	1枚
④ 6045	605×450	1枚	⑫ 12035	1215×350	1枚
⑤ 6090	605×900	1枚	⑬ 12040	1215×400	1枚
⑥ 9030	910×300	1枚	⑭ 12045	1215×450	1枚
⑦ 9035	910×350	1枚	⑮ 12090	1215×900	1枚
⑧ 9040	910×400	1枚			

●材質：エンビ 0.5mm ●色柄：シルバーミラー・ゴールドミラー

※別注サイズも承ります。

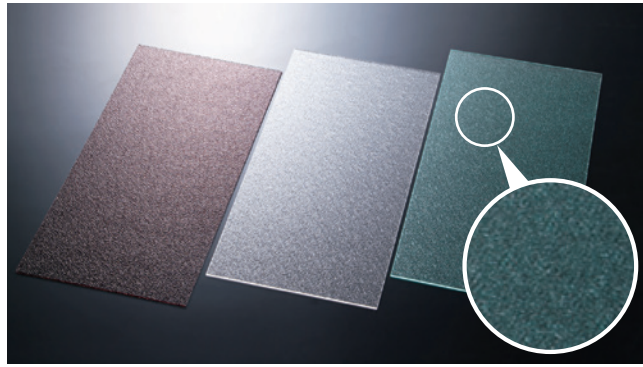

4 リンクルプレート

タイプ	サイズ(W×D/mm)	出荷単位	タイプ	サイズ(W×D/mm)	出荷単位
① 6030	605×300	1枚	⑨ 9045	910×450	1枚
② 6035	605×350	1枚	⑩ 9090	910×900	1枚
③ 6040	605×400	1枚	⑪ 12030	1215×300	1枚
④ 6045	605×450	1枚	⑫ 12035	1215×350	1枚
⑤ 6090	605×900	1枚	⑬ 12040	1215×400	1枚
⑥ 9030	910×300	1枚	⑭ 12045	1215×450	1枚
⑦ 9035	910×350	1枚	⑮ 12090	1215×900	1枚
⑧ 9040	910×400	1枚			

●材質：アクリル 3mm ●色柄：透明・ガラス色・ブラウンスモーク



4 SPプレート

タイプ	サイズ(W×D/mm)	出荷単位
①	450×300	1枚
②	600×450	1枚
③	1800×900	1枚

●材質：エンビ 2mm・3mm・5mm ●厚さ：2mm (片面) 2mm (両面) 3mm (両面) 5mm (両面) ●それぞれ板厚をお選びください。

※別注サイズも承ります。

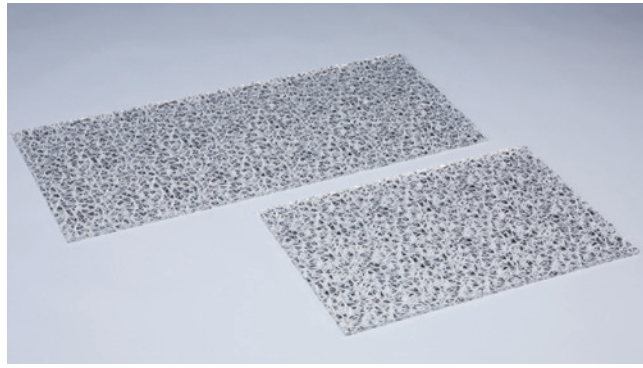

5 グランテリア板

タイプ	サイズ(W×D/mm)	出荷単位	タイプ	サイズ(W×D/mm)	出荷単位
①	600×300	1枚	⑨	1210×450	1枚
②	600×400	1枚	⑩	1210×900	1枚
③	600×450	1枚			
④	900×300	1枚			
⑤	900×400	1枚			
⑥	900×450	1枚			
⑦	1210×300	1枚			
⑧	1210×400	1枚			

●材質：アクリル ●色柄：グランテリア

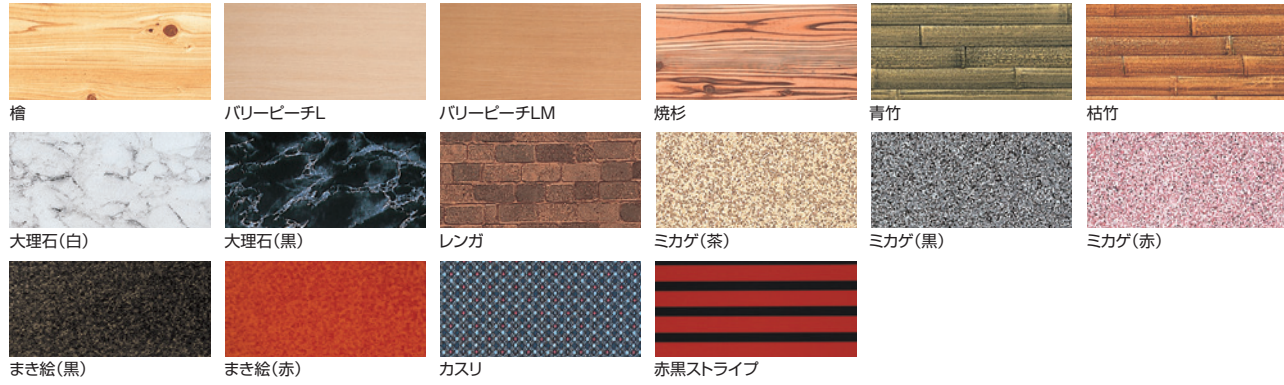

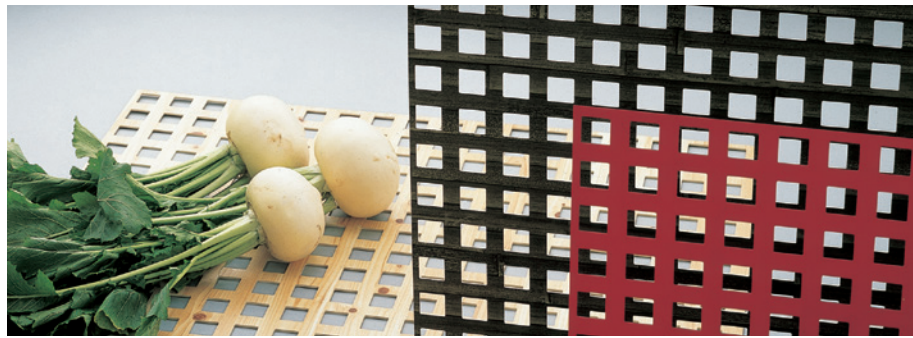

1 SPパンチング板 (両面)

サイズ(W×D/mm)	出荷単位
① 600×300	1枚
② 600×350	1枚
③ 600×450	1枚
④ 900×300	1枚
⑤ 900×350	1枚
⑥ 900×450	1枚
⑦ 1200×300	1枚
⑧ 1200×350	1枚
⑨ 1200×450	1枚
⑩ 1200×900	1枚
⑪ 1800×900	1枚

●材質：エンビ 2mm
●食品を直接置かないで下さい
※別注サイズも承ります。

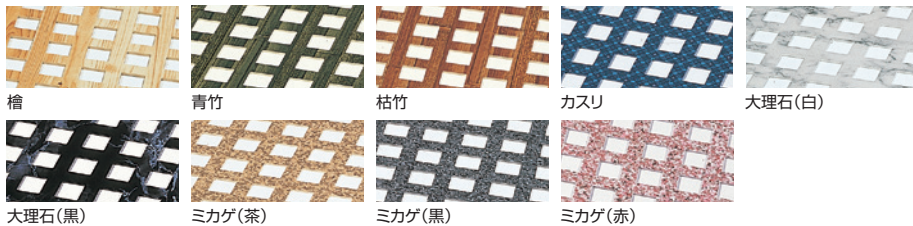

2 スノコ

サイズ(W×D/mm)	出荷単位
① 450×300	1枚
② 600×450	1枚

●材質：エンビ 3mm
●食品を直接置かないで下さい
※別注サイズも承ります。

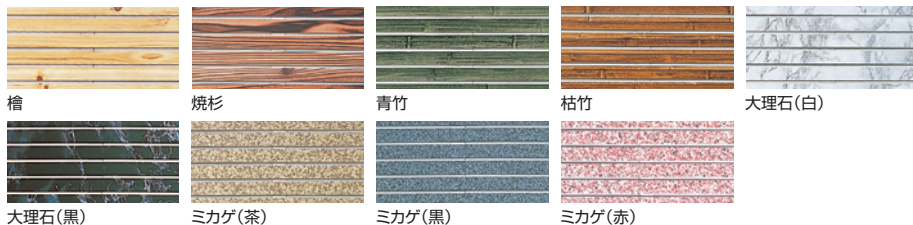

3 スノコロール

サイズ(W×D)	出荷単位
① 450mm×10m	1巻
② 600mm×10m	1巻

●材質：エンビ 3mm
●食品を直接置かないで下さい

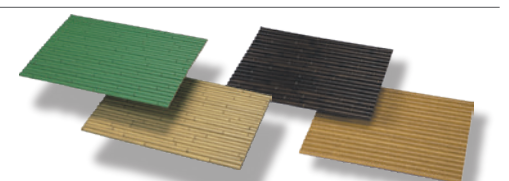
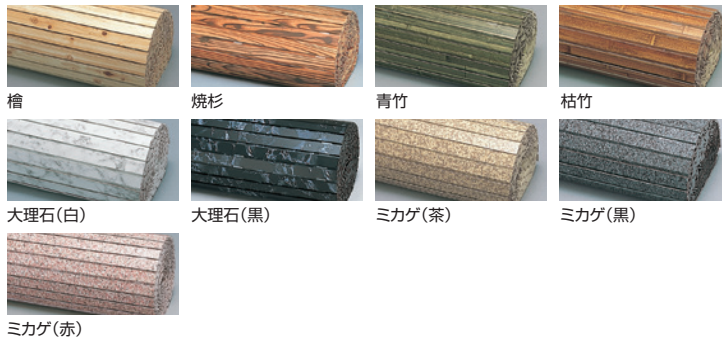

4 人工竹パネル

サイズ(W×D/mm)	出荷単位
① 450×300	1枚
② 600×450	1枚
③ 900×600	1枚

●色柄：青竹・枯竹・ゴマ竹・虎竹
●材質：エンビ透明版1.0mmに竹φ22半割(高さ11mm)を接着(合計12mm)
●食品を直接置かないで下さい

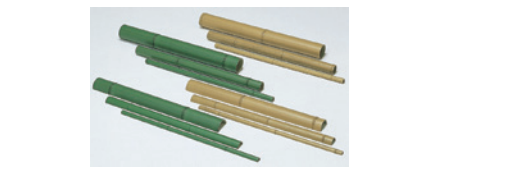

5 人工竹

サイズ	出荷単位
① 3660×φ22mm	1本
② 3660×φ38mm	1本
③ 3660×φ63mm	1本

●色柄：青竹・枯竹 ●別注でお好みのサイズカットも承ります
●3660mmの長さで出荷はできません

対面販売の精肉店や売場演出としてご使用できます。

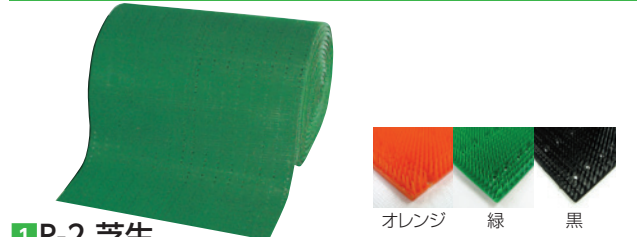

1 R-2 芝生

規格	サイズ(W×D/mm)	出荷単位
① ロール30	300 × 10m	1巻
② ロール45	450 × 10m	1巻
③ ロール60	600 × 10m	1巻
④ ロール75	750 × 10m	1巻
⑤ ロング30	30 × 10m	1巻
⑥ ロング50	50 × 10m	1巻
⑦ 別注	1P(300×300)	1巻

●材質：EVA 樹脂
●カラー：緑・オレンジ・黒

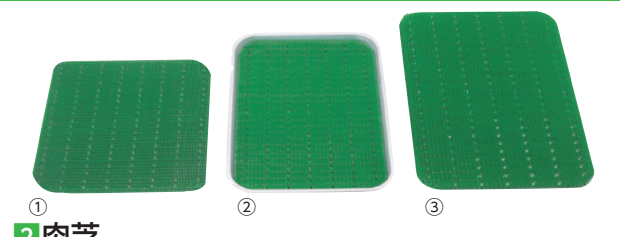

2 肉芝

規格	サイズ(W×D/mm)	出荷単位
① 小	325 × 230 4カド10R	1枚
② 中	340 × 240 4カド20R	1枚
③ 大	390 × 280 4カド30R	1枚

●材質：EVA 樹脂
●カラー：緑・オレンジ・黒

●Rの大きさはP22をご参照ください

立体感のある美しい売場演出が可能な定番商品。

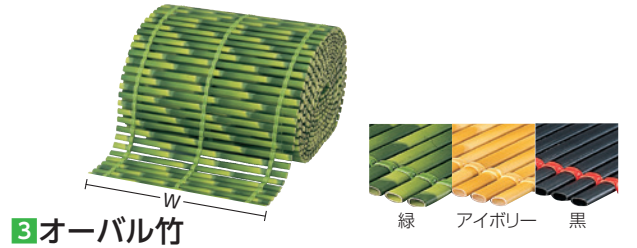

3 オーバル竹

規格	サイズ(W×D/mm)	出荷単位
① 小	450 × 300	1枚
② 中	600 × 450	1枚
③ 大	750 × 450	1枚
④ ロール30	300 × 10m	1巻
⑤ ロール40	400 × 10m	1巻
⑥ ロール45	450 × 10m	1巻
⑦ ロール60	600 × 10m	1巻
⑧ ロール75	750 × 10m	1巻
⑨ 別注	1P(300 × 300)	1枚

●材質：ポリプロピレン樹脂
●カラー：緑・アイボリー・黒

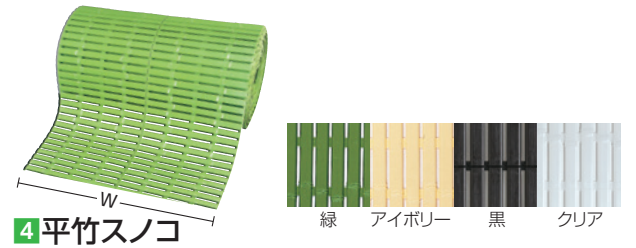

4 平竹スノコ

規格	サイズ(W×D/mm)	出荷単位
① 小	450 × 300	1枚
② 中	600 × 450	1枚
③ 大	750 × 450	1枚
④ バット用小	325 × 230	1枚
⑤ バット用中	340 × 240	1枚
⑥ バット用大	390 × 280	1枚
⑦ ロール45	450 × 10m	1巻
⑧ ロール60	600 × 10m	1巻
⑨ ロール75	750 × 10m	1巻
⑩ 別注	1P(300 × 300)	1枚

●材質：EVA 樹脂
●カラー：緑・アイボリー・黒・クリア

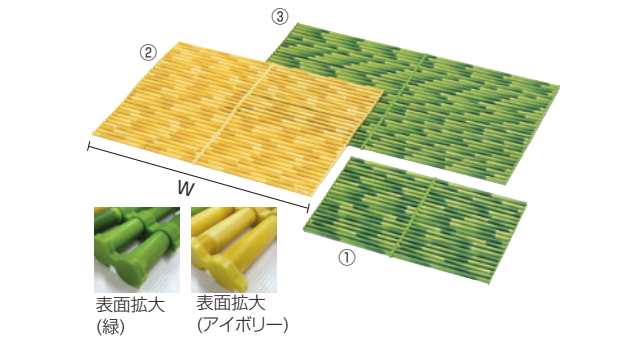

5 丸竹スノコ

規格	サイズ(W×D/mm)	出荷単位
① 小	450 × 300	1枚
② 中	600 × 450	1枚
③ 大	750 × 450	1枚
④ 別注	1P(300 × 300)	1枚

●材質：ポリプロピレン樹脂
●カラー：緑・アイボリー

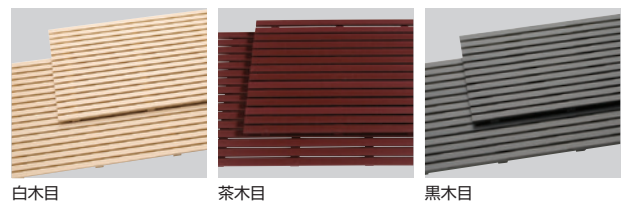

6 PSスノコ

タイプ	サイズ(W×D/mm)	出荷単位
① 6030	608 × 295	1枚
② 6035	608 × 345	1枚
③ 6040	608 × 395	1枚
④ 6045	608 × 445	1枚
⑤ 6050	608 × 495	1枚
⑥ 9030	912 × 295	1枚
⑦ 9035	912 × 345	1枚
⑧ 9040	912 × 395	1枚
⑨ 9045	912 × 445	1枚
⑩ 9050	912 × 495	1枚

●材質：PS ●厚み：15mm ●カラー：白木目・茶木目・黒木目
※耐熱性に優れています(耐熱温度70℃)
※別注サイズも承ります。

クッション性とすべり止め効果に優れ陳列商品を優しく保護します。

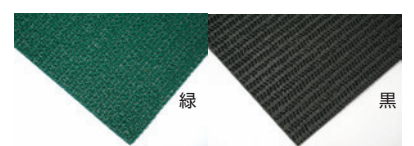
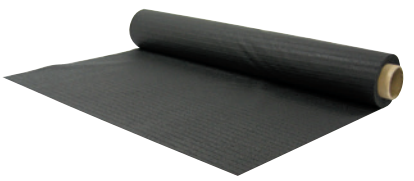

1 メッシュターフ

サイズ(W×D/mm)	出荷単位
910×20m巻	1巻

- 材質：塩ビ
- カラー：緑・黒



2 ラッセルターフ#308黒

サイズ(W×D/mm)	出荷単位
900×20m	1本

- 材質：PP・織放し
- カラー：黒

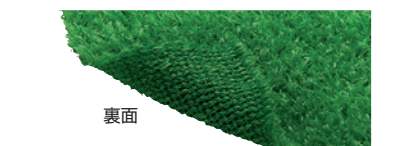

3 ラッセルターフ#408緑

サイズ(W×D/mm)	出荷単位
900×20m	1巻

- 材質：PP・織放し
- カラー：緑

冷凍庫内でもご使用いただけます。

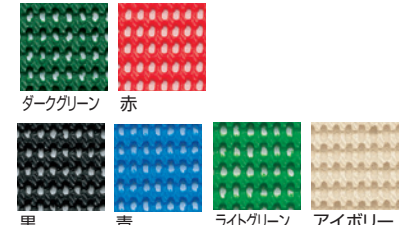

4 ダイヤマット

規格	品番	サイズ(mm)	出荷単位
① ダークグリーン	AH9202	920×10m	1巻
② 赤	AH9203	920×10m	1巻
③ 黒	AH9207	920×10m	1巻
④ 青	AH9208	920×10m	1巻
⑤ ライトグリーン	AH9211	920×10m	1巻
⑥ アイボリー	AH9215	920×10m	1巻

- 材質：PVC
- 厚み：約 3.0mm

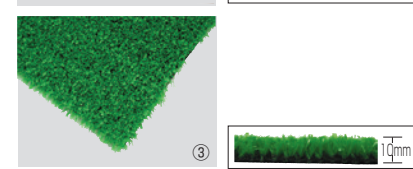
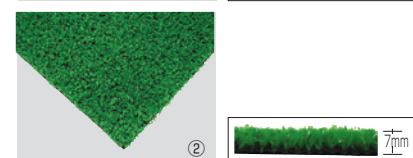
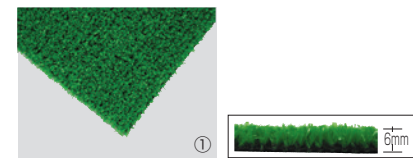

5 人工芝

品番	サイズ(mm)	出荷単位
① SC600	910×30m巻	1巻
② SC700	910×20m巻	1巻
③ SC100	910×20m巻	1巻

- 材質：表面 / ポリプロピレン
裏面 / SBR コーティング

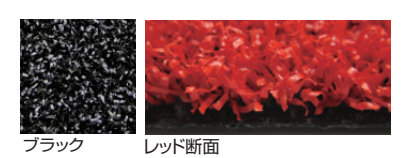
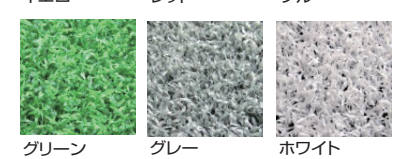

6 カラーターフ

品番	サイズ(mm)	出荷単位
CT70M	910×20m巻	1巻

- 材質：表面 / ポリプロピレン
裏面 / SBR コーティング
- 厚み：パイル長 7mm
- カラー：イエロー・レッド・ブルー・グリーン・グレー・ホワイト・ブラック

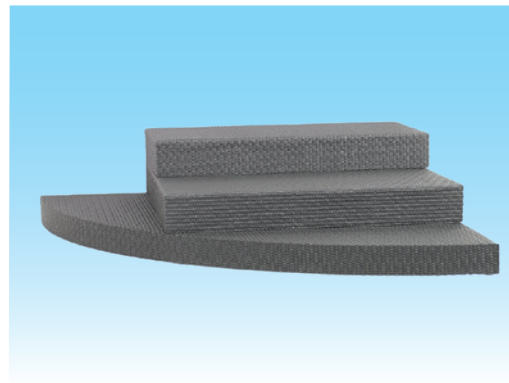

1 発泡ダミー(メッシュターフ貼り)

- 仕様：発泡スチロールにメッシュターフを貼り付け
- ご希望のサイズでお作りできます
- メッシュターフを貼る面(全面貼り・底面なし等)をお選びいただけます
- ※別注サイズも承ります。

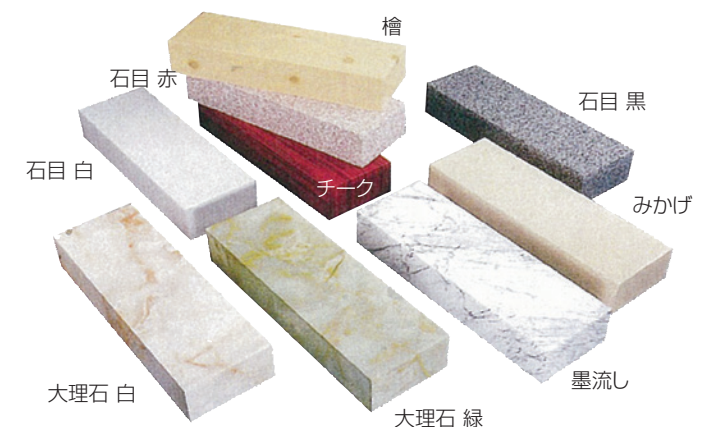

2 発泡ダミー(セルシオ・エコセル貼り)

- 仕様：発泡スチロールにセルシオ / エコセルを貼り付け
- ご希望のサイズでお作りできます
- サイズによっては分割になる場合もございます
- シート柄によりラインが発生しますので、向きの指示をお願いします
- シートを貼る面(全面貼り・底面なし等)をお選びいただけます
- ※別注サイズも承ります。

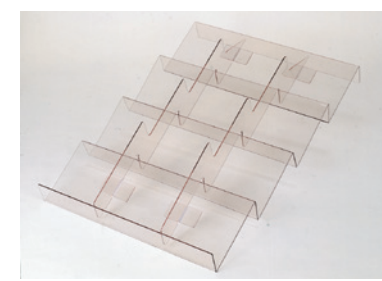

3 波形ダミー4段

規格	サイズ(W×D/mm)	カラー	出荷単位
① W300	300×800	透明	1枚
② W600	600×800	透明	1枚
③ W300	300×800	黒	1枚
④ W600	600×800	黒	1枚

- 材質：ペット樹脂
- 厚み：3mm
- カラー：透明 ※仕切り別売り

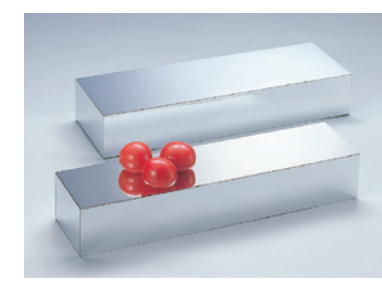

4 ミラーダミー

規格	サイズ(W×D×H/mm)	出荷単位
①	605×200×100	1個
②	605×150×100	1個

- 材質：エンビ 2mm+0.5mm ミラー貼
- 底空き5面体
- ※食品を直接置かないで下さい。
- ※別注サイズも承ります。



5 SPダミー

規格	サイズ(W×D×H/mm)	出荷単位
①	600×100×100	1個
②	600×150×100	1個
③	600×200×100	1個
④	600×200×150	1個
⑤	600×250×150	1個
⑥	600×300×200	1個
⑦	600×400×200	1個

- 材質：エンビ2mm
- 底空き5面体
- カラー：檜・焼杉・青竹・枯竹・カスリ・レンガ・大理石(白)(黒)・ミカゲ(黒)(茶)(赤)
- シート柄によりラインが発生しますので、向きの指示をお願いします
- ※食品を直接置かないで下さい。
- ※別注サイズも承ります。



7 麻マットロール

サイズ(W×D/mm)	出荷単位
1150×10m	1本

- 材質：天然麻

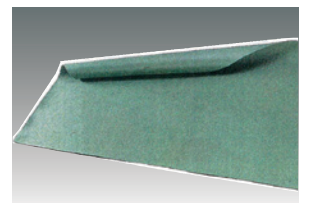

8 抗菌ウォーターシート

サイズ(W×D/mm)	出荷単位
900×1200	1枚

- 材質：ポリエステル

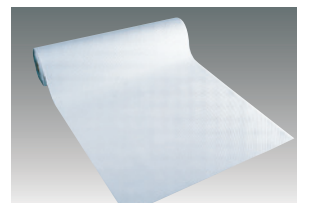

9 ピラミッドシート

サイズ(W×D/mm)	出荷単位
910×20m巻	1巻

- 厚み：1.8mm
- カラー：白・黒

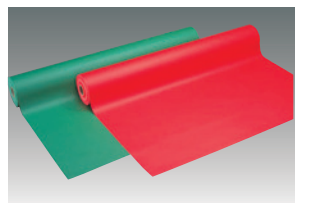

10 ターポリンシート

サイズ(W×D/mm)	出荷単位
930×30m	1本

- 材質：PVC
- 厚み：0.5mm
- カラー：緑・赤



6 ステップヒナ段

規格	サイズ(W×D×H/mm)	棚・奥行サイズ(D1×D2×D3×D4/mm)	出荷単位
①	605×330×120	45×285×103×40	1枚
②	605×380×120	45×335×115×50	1枚
③	605×430×120	95×335×115×50	1枚

- 材質：エンビ2mm
- カラー：檜・焼杉・青竹・枯竹・カスリ・レンガ・大理石(白)(黒)・ミカゲ(黒)(茶)(赤)
- 柄によりラインが発生しますので、向きの指示をお願いします
- ※食品を直接置かないで下さい。
- ※別注サイズも承ります。



7 SPヒナ段

規格	サイズ(W×D×H/mm)	棚・奥行サイズ(D2×D3×D4/mm)	出荷単位
①	600×330×100	90×120×60	1枚
②	600×380×100	110×140×70	1枚
③	600×430×100	120×170×80	1枚

- 材質：エンビ2mm
- カラー：檜・焼杉・青竹・枯竹・カスリ・レンガ・大理石(白)(黒)・ミカゲ(黒)(茶)(赤)
- 柄によりラインが発生しますので、向きの指示をお願いします
- ※食品を直接置かないで下さい。
- ※別注サイズも承ります。



フロスティング透明

リンクルクリア

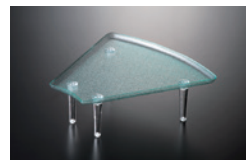

リンクルグリーン

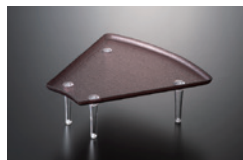

リンクルブラウン

1 グッドアップトレイ

サイズ	出荷単位
W350×D330mm	1枚

- 材質：アクリル
- カラー：フロスティング透明、リンクルクリア、リンクルグリーン、リンクルブラウン
- グッドアップスタンド（脚）は別売です

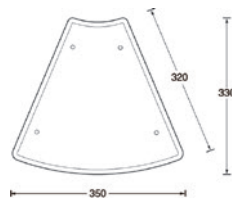

2 グッドアップステージ スクエア

サイズ	出荷単位
① W300×D300mm	1枚
② W350×D350mm	1枚
③ W400×D400mm	1枚

- 材質：アクリル 5mm、MS4mm (DSチェッカー、DSモール)
- カラー：フロスティング（透明）（乳半）、チェッカーウェーブ、ガラス色、DSチェッカー（透明）（グリーン）、DSモール（透明）（グリーン）
- グッドアップスタンド（脚）は別売です

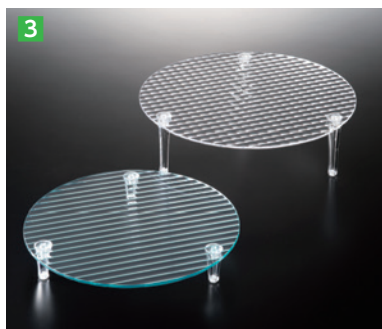
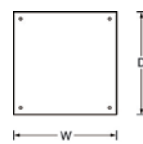

- 材質：アクリル 5mm、MS4mm (DSチェッカー、DSモール)
- カラー：フロスティング（透明）（乳半）、チェッカーウェーブ、ガラス色、DSチェッカー（透明）（グリーン）、DSモール（透明）（グリーン）
- グッドアップスタンド（脚）は別売です

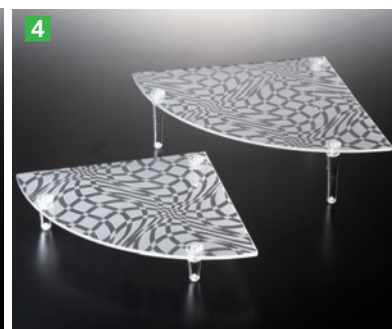

3 グッドアップステージ サークル

サイズ	出荷単位
① φ300mm	1枚
② φ350mm	1枚
③ φ400mm	1枚

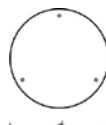

4 グッドアップステージ 1/4サークル

サイズ	出荷単位
① R300mm	1枚
② R350mm	1枚
③ R400mm	1枚

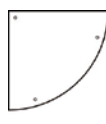

- 材質：アクリル 5mm、MS4mm (DSチェッカー、DSモール)
- カラー：フロスティング（透明）（乳半）、チェッカーウェーブ、ガラス色、DSチェッカー（透明）（グリーン）、DSモール（透明）（グリーン）
- グッドアップスタンド（脚）は別売です



5 グッドアップスタンド

品番	サイズ	出荷単位
① H45	φ24×H45mm	1個
② H95	φ24×H95mm	1個
③ H144	φ24×H144mm	1個

- 材質：本体・ストッパーネジ/PC ●カラー：透明



6 グッドアップクロススタンド

品番	サイズ	出荷単位
① H45	W250×D250×H45mm	1組
② H70	W250×D250×H70mm	1組
③ H95	W250×D250×H95mm	1組

- 材質：アクリル ●カラー：透明 ●天板は別売です

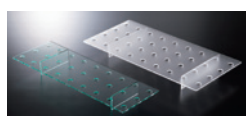
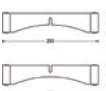

7 パンチングダミー

サイズ	出荷単位
① W605×D200×H60mm	1個
② W605×D250×H60mm	1個
③ W605×D300×H60mm	1個
④ W605×D350×H60mm	1個

- 材質：アクリル 5mm
- カラー：ガラス色、透明マット
- φ20の穴あき
- ※別注サイズも承ります。

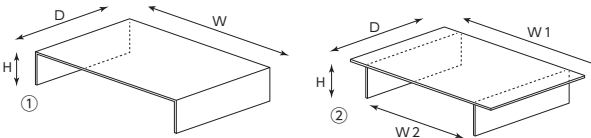

8 別注ダミー

規格	サイズ	出荷単位
①コの字型	別注サイズ	1個
②ゲタ型	別注サイズ	1個

- 材質：アクリル ●カラー：ガラス色、透明、透明マット
- ご希望のサイズ、板厚、カラーをお選びください



1 サイコロ (4面体)

サイズ (W×D×H/mm)	出荷単位
① 200×200×200	1個
② 250×250×250	1個
③ 300×300×300	1個

- ※別注サイズも承ります。
- 材質：アクリル 3mm、5mm
- カラー：透明、透明マット、ガラス色、フロスティング透明、フロスティング乳半、黒マット、蛍光バイオレット、蛍光ピンク、蛍光、オレンジ、蛍光グリーン



2 サイコロ (5面体)

サイズ (W×D×H/mm)	出荷単位
① 200×200×200	1個
② 250×250×250	1個
③ 300×300×300	1個

- ※別注サイズも承ります。
- 材質：アクリル 3mm、5mm
- カラー：透明、透明マット、ガラス色、フロスティング透明、フロスティング乳半、黒マット、蛍光バイオレット、蛍光ピンク、蛍光、オレンジ、蛍光グリーン



3 コの字台

サイズ (W×D×H/mm)	出荷単位
① 200×150×80	1個
② 250×150×100	1個
③ 300×150×150	1個

- ※別注サイズも承ります。
- 材質：アクリル 3mm、5mm
- カラー：透明、透明マット、ガラス色、黒マット、蛍光バイオレット、蛍光ピンク、蛍光、オレンジ、蛍光グリーン

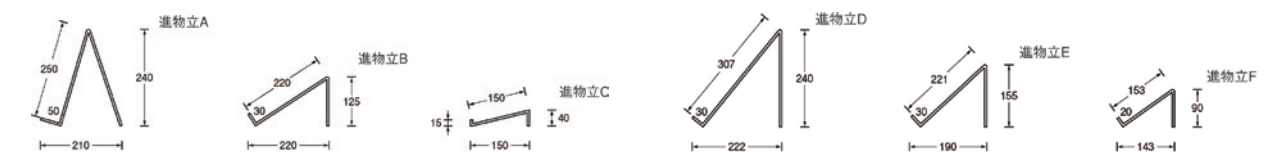
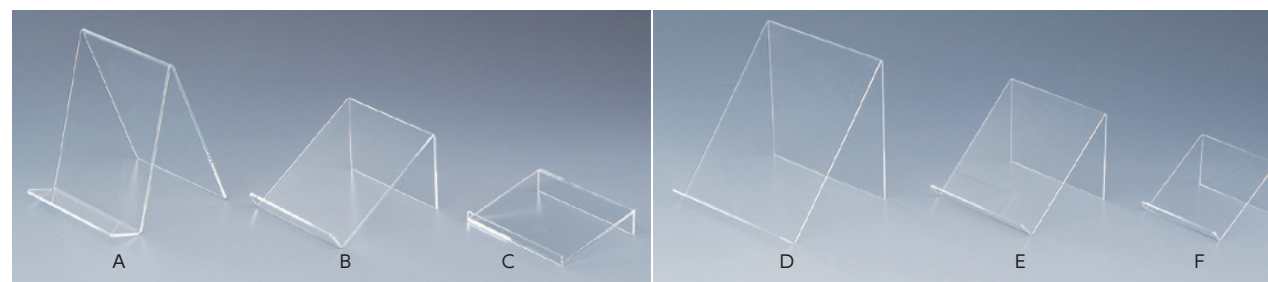

4 進物立

タイプ	サイズ (W×D×H/mm)	出荷単位
① A	200×210×240	1個
② B	180×220×125	1個
③ C	180×150×40	1個

- 材質：①②③アクリル 5mm、④⑤⑥アクリル 3mm ●カラー：透明

タイプ	サイズ (W×D×H/mm)	出荷単位
④ D	250×222×240	1個
⑤ E	200×170×155	1個
⑥ F	150×143×90	1個

- ※別注サイズも承ります。



5 スマートケース (1)

サイズ (W×D×H/mm)	出荷単位
① 600×400×265	1個
② 450×400×265	1個
③ 300×400×265	1個

- 材質：アクリル 3mm、5mm、8mmの組み合わせ
- カラー：透明 ●対応パット別売



6 スマートケース用パット

品番	サイズ (W×D×H/mm)	出荷単位
① (1)用大	275×355×15	1個
② (1)用小	210×355×15	1個
③ (2)用大	275×380×15	1個
④ (2)用小	210×380×15	1個

- 材質：アクリル 3mm ●カラー：白

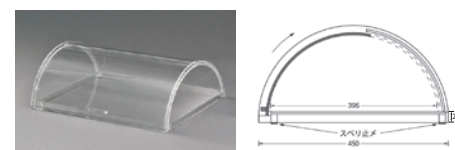

7 スマートケース (2)

サイズ (W×D×H/mm)	出荷単位
① 600×450×205	1個
② 450×450×205	1個
③ 300×450×205	1個

- 材質：アクリル 3mm、5mm、8mmの組み合わせ
- カラー：透明 ●対応パット別売

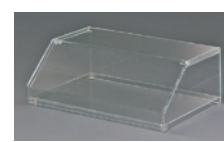

8 スマートケース (4)

サイズ (W×D×H/mm)	出荷単位
① 600×370×220	1個
② 450×370×220	1個

- 材質：アクリル 3mm、5mm、8mmの組み合わせ
- カラー：透明 ●対応パット別売



9 スマートケース用パット

品番	サイズ (W×D×H/mm)	出荷単位
① (4)用大	275×330×15	1個
② (4)用小	210×330×15	1個

- 材質：アクリル 3mm ●カラー：白

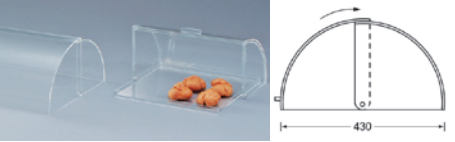

10 フードカバー

サイズ (W×D×H/mm)	出荷単位
① 610×430×225	1個
② 460×430×225	1個
③ 310×430×225	1個

- 材質：アクリル 3mm、5mmの組み合わせ
- カラー：透明 ●トレイ別売



1 対面ディスプレイケース (風防)

サイズ	出荷単位
① W600×D300×H300 (側板あり5面体)	1個
② W600×D300×H300 (側板なし3面体)	1個

●材質：アクリル 5mm ●カラー：透明 ※別注サイズも承ります。



2 スライドフードカバー

サイズ	出荷単位
① W310×D275×H100mm	1個
② W410×D335×H100mm	1個

●材質：アクリル 5mm ●カラー：透明 ※別注サイズも承ります。

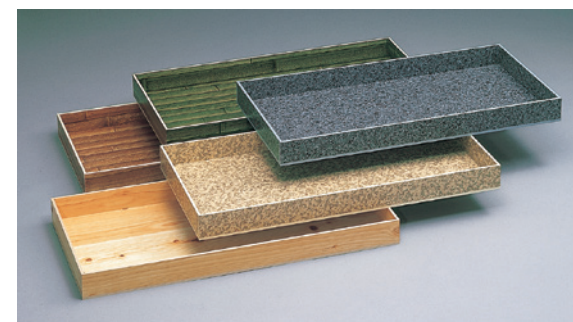

1 SP BOX

サイズ(W×D×H/mm)	出荷単位	サイズ(W×D×H/mm)	出荷単位
① 600×300×50	1個	⑥ 900×450×50	1個
② 600×350×50	1個	⑦ 1200×300×50	1個
③ 600×450×50	1個	⑧ 1200×350×50	1個
④ 900×300×50	1個	⑨ 1200×450×50	1個
⑤ 900×350×50	1個		

※別注サイズも承ります。

●材質：エンビ 5mm
●カラー：檜、焼杉、青竹、枯竹、カスリ、大理石(白)(黒)、ミカゲ(茶)(黒)、まき絵(赤)(黒)
●食品を直接入れないでください

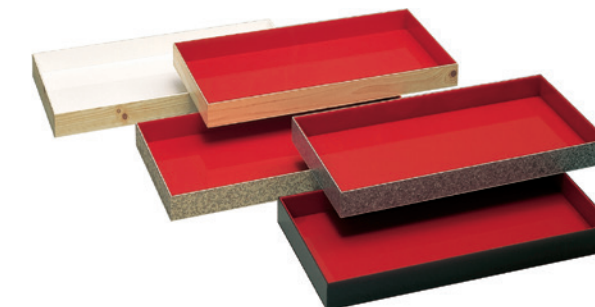

2 SP2色BOX

サイズ(W×D×H/mm)	出荷単位	サイズ(W×D×H/mm)	出荷単位
① 600×300×50	1個	⑥ 900×450×50	1個
② 600×350×50	1個	⑦ 1200×300×50	1個
③ 600×450×50	1個	⑧ 1200×350×50	1個
④ 900×300×50	1個	⑨ 1200×450×50	1個
⑤ 900×350×50	1個		

※別注サイズも承ります。

●材質：エンビ 2mm+アクリル 3mm、アクリル 2mm+アクリル 3mm(赤黒タイプのみ)、エンビ 2mm+エンビ 3mm(まき絵柄タイプのみ)
●カラー：檜(白)、檜(赤)、ミカゲ(茶)(赤)、ミカゲ(黒)(赤)、赤黒、まき絵(赤)(黒)
●食品を直接入れないでください



3 セロリBOX (中仕切タイプ)

サイズ(W×D×H/mm)	出荷単位
300×265×294mm	1個

※別注サイズも承ります。

●材質：アクリル 3mm
●カラー：ガラス色
●中仕切 (2mm) 2枚付



4 セロリBOX

サイズ(W×D×H/mm)	出荷単位
W300×D265×H294	1個

※別注サイズも承ります。

●材質：アクリル 3mm
●カラー：ガラス色
●中仕切 (2mm) 2枚付



5 パセリBOX

サイズ(W×D×H/mm)	出荷単位
300×300×85mm	1個

※別注サイズも承ります。

●材質：アクリル 3mm
●カラー：ガラス色



6 試供品BOX

サイズ(W×D×H/mm)	出荷単位
250×100×70/100mm	1個

●材質：エンビ 1.8mm
●カラー：透明
●引掛部内寸は 8mm



7 レトルトBOX

サイズ	出荷単位
W150×D300×H50/100mm	1個

●材質：アクリル 3mm ●カラー：透明 ※別注サイズも承ります。



8 ドレッシングBOX

サイズ	出荷単位
W120×D200×H50mm	1個

●材質：エンビ 2mm ●カラー：透明 ※別注サイズも承ります。

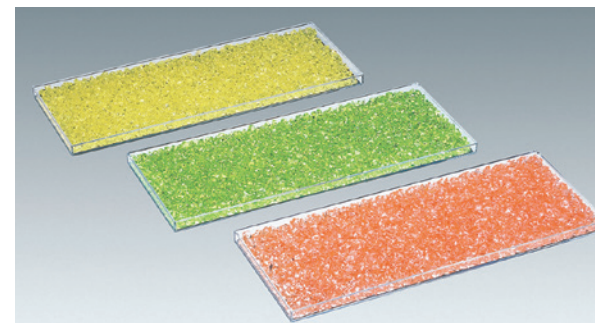

3 ビッグダイヤBOX

サイズ(W×D×H/mm)	出荷単位
① 900×350×35	1個
② 900×450×35	1個
③ 1200×350×35	1個
④ 1200×450×35	1個

※別注サイズも承ります。

●材質：アクリル ●カラー：イエローアイス+シルバーミラー、オレンジアイス+シルバーミラー、グリーンアイス+シルバーミラー

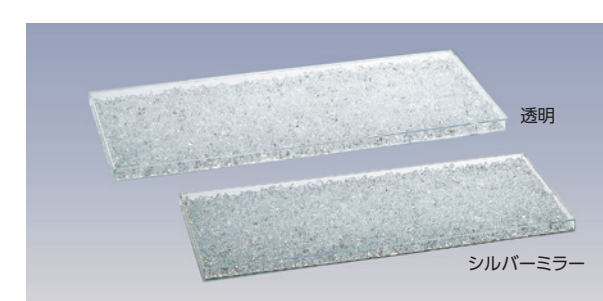

4 ビッグダイヤBOX

サイズ(W×D×H/mm)	出荷単位
① 900×350×35	1個
② 900×450×35	1個
③ 1200×350×35	1個
④ 1200×450×35	1個

※別注サイズも承ります。

●材質：アクリル ●カラー：透明、シルバーミラー

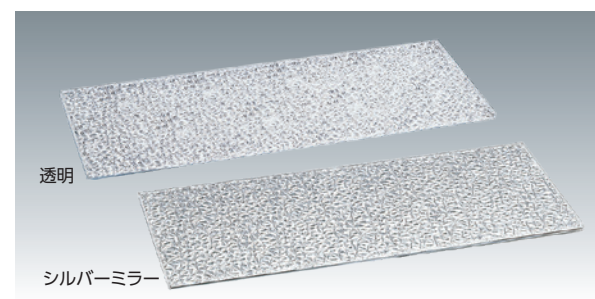

5 グランテリアBOX

サイズ(W×D×H/mm)	出荷単位
① 900×350×14	1個
② 900×450×14	1個
③ 1200×350×14	1個
④ 1200×450×14	1個

※別注サイズも承ります。

●材質：アクリル ●カラー：透明、シルバーミラー

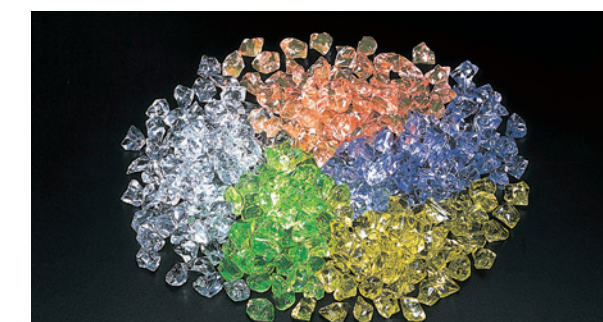

6 ビッグダイヤ(大)

サイズ	出荷単位
1kg	1袋

●材質：アクリル
●カラー：透明、ブルー、イエロー、オレンジ、グリーン

7 ビッグダイヤ(小)

サイズ	出荷単位
1kg	1袋

●材質：アクリル
●カラー：透明、ブルー



9 メロン台

サイズ(W×D×H/mm)	出荷単位
130×130×45mm	1個

●材質：アクリル 5mm、エンビ 5mm
●カラー：ガラス色、ミカゲ(黒)、透明、透明マット、グランテリア



10 メロン台クリアー Gメロン台

カラー	出荷単位
① メロン台クリアー	クリア 1個
② Gメロン台	グリーン 1個

●材質：①PVC、②エラストマー
●サイズ：φ85×H13mm



11 スイカ台クリアー Gスイカ台

カラー	出荷単位
① スイカ台クリアー	クリア 1個
② Gスイカ台	グリーン 1個

●材質：①PVC、②エラストマー
●サイズ：φ160×H20mm

●仕切板の材質、形状について詳しくはP22をご覧ください

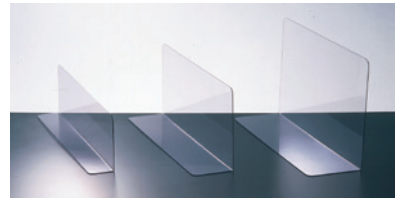

1 アクリル仕切板 透明

サイズ(W×D×H/mm)	出荷単位
① 240 × 50 × 70	1枚
② 290 × 50 × 70	1枚
③ 340 × 50 × 70	1枚
④ 390 × 50 × 70	1枚
⑤ 440 × 50 × 70	1枚
⑥ 540 × 50 × 70	1枚
⑦ 240 × 60 × 90	1枚
⑧ 290 × 60 × 90	1枚
⑨ 340 × 60 × 90	1枚
⑩ 390 × 60 × 90	1枚
⑪ 440 × 60 × 90	1枚
⑫ 540 × 60 × 90	1枚

●材質：アクリル 1.5mm
※サイズ、厚み、形状の別注対応が可能です。

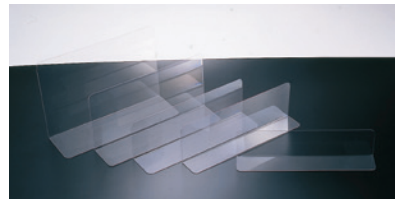

2 PET仕切板 透明

サイズ(W×D×H/mm)	出荷単位
① 240 × 50 × 70	1枚
② 290 × 50 × 70	1枚
③ 340 × 50 × 70	1枚
④ 390 × 50 × 70	1枚
⑤ 440 × 50 × 70	1枚
⑥ 540 × 50 × 70	1枚
⑦ 240 × 60 × 90	1枚
⑧ 290 × 60 × 90	1枚
⑨ 340 × 60 × 90	1枚
⑩ 390 × 60 × 90	1枚
⑪ 440 × 60 × 90	1枚
⑫ 540 × 60 × 90	1枚

●材質：PET 1.0mm
※サイズ、厚み、形状の別注対応が可能です。



3 塩ビ仕切板 透明

サイズ(W×D×H/mm)	出荷単位
① 240 × 50 × 70	1枚
② 290 × 50 × 70	1枚
③ 340 × 50 × 70	1枚
④ 390 × 50 × 70	1枚
⑤ 440 × 50 × 70	1枚
⑥ 540 × 50 × 70	1枚
⑦ 240 × 60 × 90	1枚
⑧ 290 × 60 × 90	1枚
⑨ 340 × 60 × 90	1枚
⑩ 390 × 60 × 90	1枚
⑪ 440 × 60 × 90	1枚
⑫ 540 × 60 × 90	1枚

●材質：塩ビ 1.0mm
※サイズ、厚み、形状の別注対応が可能です。



4 ミラー仕切

サイズ(W×D×H/mm)	出荷単位
① 240 × 60 × 90	1枚
② 290 × 60 × 90	1枚
③ 340 × 60 × 90	1枚
④ 390 × 60 × 90	1枚
⑤ 440 × 60 × 90	1枚
⑥ 490 × 60 × 90	1枚
⑦ 540 × 60 × 90	1枚
⑧ 590 × 60 × 90	1枚
⑨ 240 × 70 × 150	1枚
⑩ 290 × 70 × 150	1枚
⑪ 340 × 70 × 150	1枚
⑫ 390 × 70 × 150	1枚
⑬ 440 × 70 × 150	1枚
⑭ 490 × 70 × 150	1枚
⑮ 540 × 70 × 150	1枚
⑯ 590 × 70 × 150	1枚

※別注サイズも承ります。
●材質：アクリルミラー 2mm
●内側ミラー使用

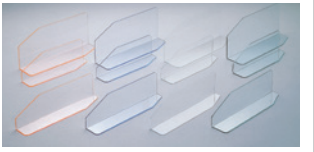

5 エッジカラー仕切

サイズ(W×D×H/mm)	出荷単位
① 240 × 50 × 70	1枚
② 290 × 50 × 70	1枚
③ 340 × 50 × 70	1枚
④ 390 × 50 × 70	1枚
⑤ 440 × 50 × 70	1枚
⑥ 490 × 50 × 70	1枚
⑦ 540 × 50 × 70	1枚
⑧ 590 × 50 × 70	1枚
⑨ 240 × 60 × 90	1枚
⑩ 290 × 60 × 90	1枚
⑪ 340 × 60 × 90	1枚
⑫ 390 × 60 × 90	1枚
⑬ 440 × 60 × 90	1枚
⑭ 490 × 60 × 90	1枚
⑮ 540 × 60 × 90	1枚
⑯ 590 × 60 × 90	1枚

※別注サイズも承ります。
●材質：アクリル 2mm ●カラー：オレンジ、ブルー、クリア、グリーン



6 ブリリアント仕切

サイズ(W×D×H/mm)	出荷単位
① 240 × 60 × 90	1枚
② 290 × 60 × 90	1枚
③ 340 × 60 × 90	1枚
④ 390 × 60 × 90	1枚
⑤ 440 × 60 × 90	1枚
⑥ 490 × 60 × 90	1枚
⑦ 540 × 60 × 90	1枚
⑧ 590 × 60 × 90	1枚

※別注サイズも承ります。
●材質：アクリル 2mm
●カラー：ピンク、バイオレット、オレンジ、グリーン
●対角カットとRカットがあります
形状はP22をご参照ください
●バイオレットはLED照明下では透明に見えます

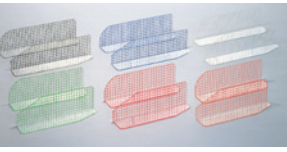

7 チェック仕切

サイズ(W×D×H/mm)	出荷単位
① 290 × 60 × 90	1枚
② 340 × 60 × 90	1枚
③ 390 × 60 × 90	1枚
④ 440 × 60 × 90	1枚
⑤ 490 × 60 × 90	1枚
⑥ 540 × 60 × 90	1枚
⑦ 590 × 60 × 90	1枚

※別注サイズも承ります。
●材質：アクリル 1.8mm
●カラー：ブラック、ブルー、ホワイト、グリーン、レッド、オレンジ
●対角カットとRカットがあります
形状はP22をご参照ください



8 カラーライン仕切

サイズ(W×D×H/mm)	出荷単位
① 290 × 60 × 90	1枚
② 340 × 60 × 90	1枚
③ 390 × 60 × 90	1枚
④ 440 × 60 × 90	1枚
⑤ 490 × 60 × 90	1枚
⑥ 540 × 60 × 90	1枚
⑦ 590 × 60 × 90	1枚

※別注サイズも承ります。
●材質：アクリル 1.8mm
●カラー：グリーン、ブルー、オレンジ

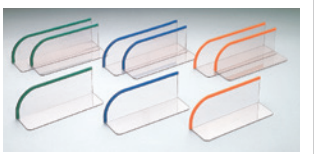

9 ベルト仕切

サイズ(W×D×H/mm)	出荷単位
① 290 × 80 × 100	1枚
② 340 × 80 × 100	1枚
③ 390 × 80 × 100	1枚
④ 440 × 80 × 100	1枚
⑤ 490 × 80 × 100	1枚
⑥ 540 × 80 × 100	1枚
⑦ 590 × 80 × 100	1枚

※別注サイズも承ります。
●材質：エンビ 1.8mm
●カラー：グリーン、ブルー、オレンジ

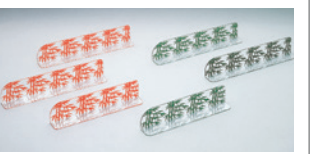

10 竹仕切

サイズ(W×D×H/mm)	出荷単位
① 290 × 40 × 60	1枚
② 340 × 40 × 60	1枚
③ 390 × 40 × 60	1枚
④ 440 × 40 × 60	1枚
⑤ 490 × 40 × 60	1枚
⑥ 540 × 40 × 60	1枚
⑦ 590 × 40 × 60	1枚

※別注サイズも承ります。
●材質：アクリル 1.8mm
●カラー：オレンジ、グリーン

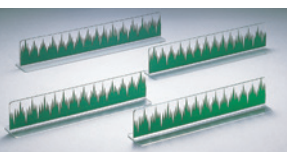

11 バランT型仕切

サイズ(W×D×H/mm)	出荷単位
① 290 × 50 × 80	1枚
② 340 × 50 × 80	1枚
③ 390 × 50 × 80	1枚
④ 440 × 50 × 80	1枚
⑤ 490 × 50 × 80	1枚
⑥ 540 × 50 × 80	1枚
⑦ 590 × 50 × 80	1枚

※別注サイズも承ります。
●材質：アクリル 1.8mm
●カラー：グリーンバラン

●仕切板の材質、形状について詳しくはP22をご覧ください

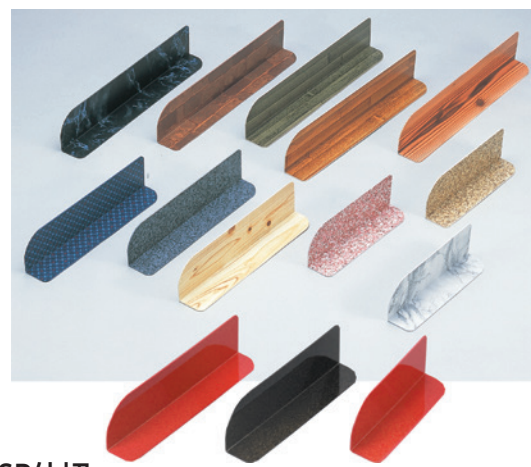

1 SP仕切

サイズ(W×D×H/mm)	出荷単位	サイズ(W×D×H/mm)	出荷単位
① 290 × 60 × 90	1枚	⑤ 490 × 60 × 90	1枚
② 340 × 60 × 90	1枚	⑥ 540 × 60 × 90	1枚
③ 390 × 60 × 90	1枚	⑦ 590 × 60 × 90	1枚
④ 440 × 60 × 90	1枚	※別注サイズも承ります。	

●材質：エンビ 2mm ●カラー：檜、焼杉、青竹、枯竹、パリーピーチL、パリーピーチLM、カスリ、レンガ、大理石(白)(黒)、ミカゲ(黒)(茶)(赤)、まき絵(黒)(赤)

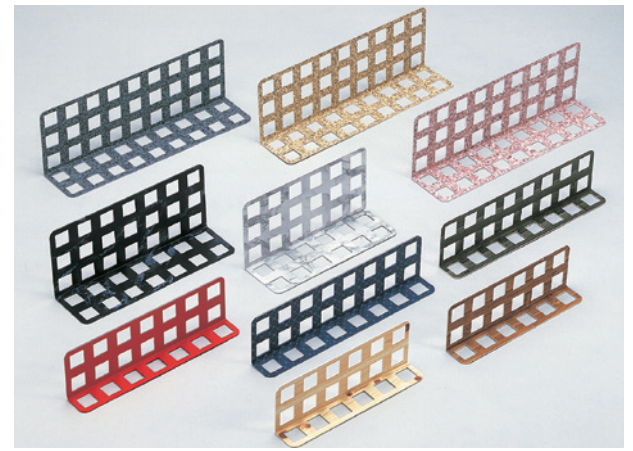

2 SPパンチング仕切

サイズ(W×D×H/mm)	出荷単位	サイズ(W×D×H/mm)	出荷単位
① 300 × 50 × 100	1枚	⑤ 300 × 100 × 150	1枚
② 350 × 50 × 100	1枚	⑥ 350 × 100 × 150	1枚
③ 400 × 50 × 100	1枚	⑦ 400 × 100 × 150	1枚
④ 450 × 50 × 100	1枚	⑧ 450 × 100 × 150	1枚

●材質：エンビ 2mm ●カラー：檜、青竹、枯竹、カスリ、大理石(白)(黒)、ミカゲ(黒)(茶)(赤)
※別注サイズも承ります。

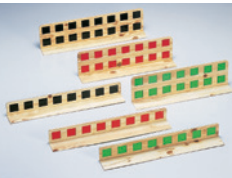

3 柵パンチング赤・黒・緑仕切

サイズ(W×D×H/mm)	出荷単位
① 350 × 55 × 50	1枚
② 400 × 55 × 50	1枚
③ 450 × 55 × 50	1枚
④ 600 × 55 × 50	1枚
⑤ 350 × 55 × 100	1枚
⑥ 400 × 55 × 100	1枚
⑦ 450 × 55 × 100	1枚
⑧ 600 × 55 × 100	1枚

※別注サイズも承ります。
●材質：パンチング板 2mm+赤・黒・緑 1mm+パンチング板 2mm
●カラー：柵パンチング板に赤・黒・緑



4 柵フェンス仕切

サイズ(W×D×H/mm)	出荷単位
① 300 × 50 × 80	1枚
② 350 × 50 × 80	1枚
③ 400 × 50 × 80	1枚
④ 450 × 50 × 80	1枚
⑤ 500 × 50 × 80	1枚
⑥ 600 × 50 × 80	1枚
⑦ 700 × 50 × 80	1枚

※別注サイズも承ります。
●材質：エンビ ●カラー：檜



5 赤黒仕切

サイズ(W×D×H/mm)	出荷単位
① 290 × 60 × 90	1枚
② 340 × 60 × 90	1枚
③ 390 × 60 × 90	1枚
④ 440 × 60 × 90	1枚
⑤ 490 × 60 × 90	1枚
⑥ 540 × 60 × 90	1枚
⑦ 590 × 60 × 90	1枚

※別注サイズも承ります。
●材質：エンビ 2mm
●カラー：内側(赤)、外側(黒)
●両面マット仕上げ

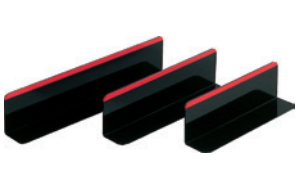

6 黒仕切(赤ライン入)

サイズ(W×D×H/mm)	出荷単位
① 290 × 60 × 90	1枚
② 340 × 60 × 90	1枚
③ 390 × 60 × 90	1枚
④ 440 × 60 × 90	1枚
⑤ 490 × 60 × 90	1枚
⑥ 540 × 60 × 90	1枚
⑦ 590 × 60 × 90	1枚

※別注サイズも承ります。
●材質：アクリル 2mm
●カラー：黒ベースに赤ライン

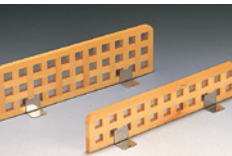

7 木製組子仕切

サイズ(W×D/mm)	出荷単位
① 280 × 68	1枚
② 280 × 100	1枚
③ 340 × 68	1枚
④ 340 × 100	1枚
⑤ 340 × 200	1枚
⑥ 380 × 68	1枚
⑦ 380 × 100	1枚
⑧ 380 × 200	1枚
⑨ 450 × 68	1枚
⑩ 600 × 68	1枚
⑪ 900 × 68	1枚

※別注サイズも承ります。
●材質：天然木 10mm、ステン足付



8 丸太仕切

サイズ(W×D×H/mm)	出荷単位
① 240 × 50 × 100 / 50	1枚
② 240 × 50 × 150 / 100	1枚
③ 300 × 50 × 100 / 50	1枚
④ 300 × 50 × 150 / 100	1枚
⑤ 350 × 50 × 100 / 50	1枚
⑥ 350 × 50 × 150 / 100	1枚
⑦ 400 × 50 × 100 / 50	1枚
⑧ 400 × 50 × 150 / 100	1枚
⑨ 450 × 50 × 100 / 50	1枚
⑩ 450 × 50 × 150 / 100	1枚
⑪ 600 × 50 × 100 / 50	1枚
⑫ 600 × 50 × 150 / 100	1枚

※別注サイズも承ります。
●材質：天然木クリア塗装



9 焼丸太仕切

サイズ(W×D×H/mm)	出荷単位
① 240 × 50 × 100 / 50	1枚
② 240 × 50 × 150 / 100	1枚
③ 300 × 50 × 100 / 50	1枚
④ 300 × 50 × 150 / 100	1枚
⑤ 350 × 50 × 100 / 50	1枚
⑥ 350 × 50 × 150 / 100	1枚
⑦ 400 × 50 × 100 / 50	1枚
⑧ 400 × 50 × 150 / 100	1枚
⑨ 450 × 50 × 100 / 50	1枚
⑩ 450 × 50 × 150 / 100	1枚
⑪ 600 × 50 × 100 / 50	1枚
⑫ 600 × 50 × 150 / 100	1枚

※別注サイズも承ります。
●材質：天然木クリア塗装



10 櫛節付仕切

サイズ(W×D×H/mm)	出荷単位
① 290 × 60 × 70	1枚
② 290 × 60 × 120	1枚
③ 340 × 60 × 70	1枚
④ 340 × 60 × 120	1枚
⑤ 390 × 60 × 70	1枚
⑥ 390 × 60 × 120	1枚
⑦ 440 × 60 × 70	1枚
⑧ 440 × 60 × 120	1枚
⑨ 590 × 60 × 70	1枚
⑩ 590 × 60 × 120	1枚
⑪ 690 × 60 × 120	1枚

※別注サイズも承ります。
●材質：天然木 10mm クリア塗装、ステン足付



1 肉プライス S-6

サイズ	出荷単位
W190×H95mm	1枚

●材質：エンビ10mm ●カラー：檜
●数字・文字・¥マーク・100gマーク・単位シール台は別売です

2 肉プライス S-4

サイズ	出荷単位
W190×H95mm	1枚

●材質：エンビ2mm ●カラー：ミカゲ(黒)、イエロー、ブラック ●数字・文字・¥マーク・100gマーク・単位シール台は別売です

3 肉プライス S-5

サイズ	出荷単位
W190×H106mm	1枚

●材質：エンビ2mm ●カラー：檜、イエロー、ブラック ●数字・文字・¥マーク・100gマーク・単位シール台は別売です

ご希望のサイズ、デザイン、形状で別注も承ります。

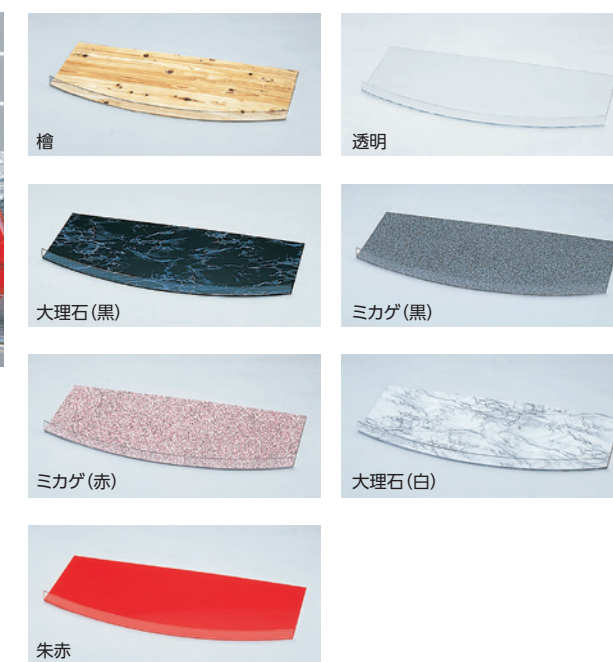

4 アールコロビ止めL板

サイズ	出荷単位
① W900×D100+290×H40mm	1枚
② W900×D100+340×H40mm	1枚
③ W900×D100+390×H40mm	1枚
④ W1200×D100+290×H40mm	1枚
⑤ W1200×D100+340×H40mm	1枚
⑥ W1200×D100+390×H40mm	1枚

●カラー：檜・大理石(白)(黒)・ミカゲ(黒)(赤)・透明・朱赤
●材質：アクリル3mm・塩ビ3mm
※フロント部PCLレール付 ※別注サイズも承ります

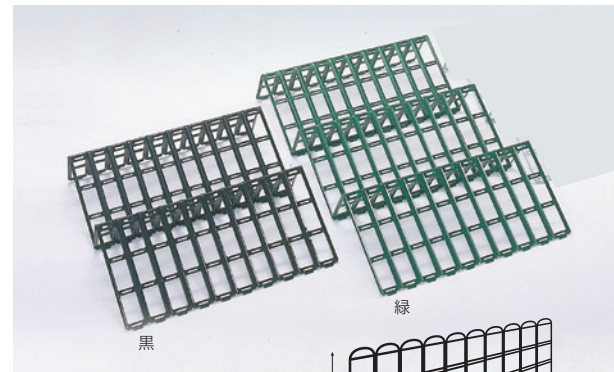

2枚を組み合わせてブロック状にすることも可能です。

1 パチットデバイダー

規格	サイズ	出荷単位
① 3S	W120×D120×H200mm	1枚
② SS	W160×D120×H200mm	1枚
③ S	W200×D120×H200mm	1枚
④ M	W240×D120×H200mm	1枚
⑤ L	W400×D120×H200mm	1枚
⑥ LL	W600×D120×H200mm	1枚

●カラー：黒・緑



2 アートデバイダー雅(みやび)

サイズ	出荷単位
W240×D60×H100mm	1枚

●材質：本体/ABS、台座/ポリカーボネート・ネオジムマグネット
●カラー：ブラック、白木、ブラウン、ホワイト、若草、春慶、ブラウン空(もく)、黒金ちらし、金彩(きんざい)、溜茶

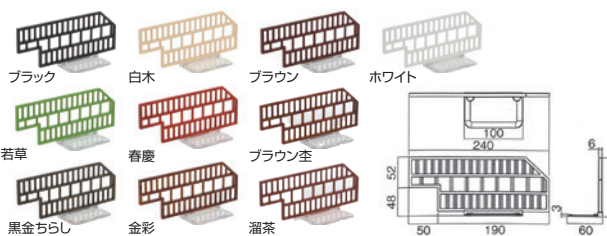

3 アートデバイダー

規格	サイズ	出荷単位
① 斜め格子型	W290×D63×H120mm	1枚
② アール型	W285×D62×H120mm	1枚

●カラー：黒木目・ブラウン
●材質：ABS ●底面：マグネット付き



4 アートデバイダー用POP

規格	サイズ	出荷単位
① 斜め格子型用 黒	B6 1/3	1枚
② 斜め格子型用 黒	B6 1/2	1枚
③ 斜め格子型用 ブラウン	B6 1/2	1枚
④ アール型用 黒	B6 1/2	1枚

●カラー：黒木目・ブラウン
●材質：本体/ABS、カードケース/PET
●アートデバイダーH70との併用はできません



5 アートデバイダーH70

規格	サイズ	出荷単位
斜め格子型	W290×D63×H70mm	1枚

●カラー：黒木目・ブラウン
●材質：ABS ●底面：マグネット付き
●アートデバイダー用POPとの併用はできません

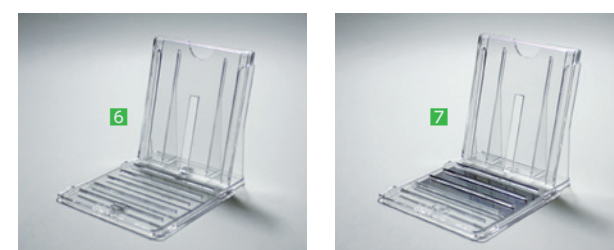

6 スライドアンコ NEO

規格	サイズ	出荷単位
冷凍・冷蔵タイプ	W100×D110×H100~H155mm	1個

●材質：本体/ポリカーボネート透明樹脂、磁石/ネオジム磁石
●耐荷重：約5.8kg(垂直吸着力荷重)

7 スライドアンコ MS

規格	サイズ	出荷単位
非冷タイプ	W100×D110×H100~H155mm	1個

●材質：本体/ポリカーボネート透明樹脂、磁石/異方性フェライトマグネシート
●耐荷重：約3.0kg(垂直吸着力荷重)

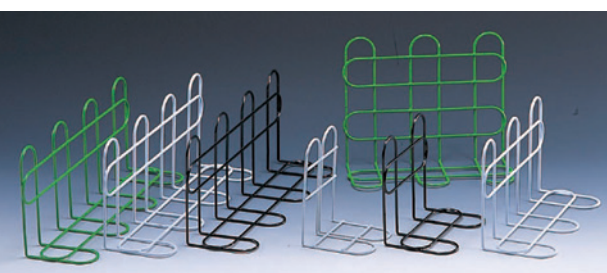

8 コーティング仕切

規格	サイズ	出荷単位
① #100	100×100×150mm	1枚
② #150	150×100×150mm	1枚
③ #200	200×100×150mm	1枚
④ #240	240×100×150mm	1枚
⑤ #250	250×120×200mm	1枚
⑥ #350	350×100×150mm	1枚
⑦ #440	440×100×150mm	1枚
⑧ #440H	440×250×360mm	1枚
⑨ #500	500×200×280mm	1枚
⑩ #500S	500×150×250mm	1枚
⑪ #580	580×200×200mm	1枚

●材質：スチール、ビニールコーティング
●カラー：①~⑦・⑩/緑・白・黒 ⑧⑩/白 ⑨/緑・白



1 POPスタンドセンター

規格	サイズ(W×H/mm)	出荷単位
① 200H	250 × H215~380	1本
② 400H	350 × H405~740	1本

●材質：スチール・クロームメッキ
●カラー：クロームメッキ・石目



クロームメッキ 石目



2 POPスタンドコーナー

規格	サイズ(W×H/mm)	出荷単位
① 200H	250 × H215~380	1本
② 400H	350 × H405~740	1本

●材質：スチール・クロームメッキ
●カラー：クロームメッキ・石目

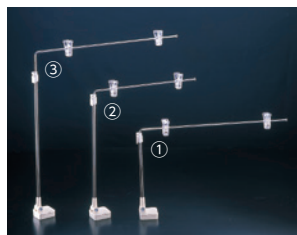

3 伸縮マグネットPOP

品番	サイズ(W×H/mm)	出荷単位
① W400	400 × H180~310	1本
② W300	300 × H320~520	1本
③ W450	450 × H450~800	1本

●材質：スチール・クロームメッキ

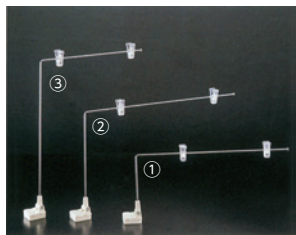

4 マグネットPOP

品番	サイズ(W×H/mm)	出荷単位
① 150H	400 × 180	1本
② 250H	450 × 270	1本
③ 400H	300 × 420	1本

●材質：スチール・クロームメッキ



1 スライドマグネットPOP (T型)

品番	サイズ(W×H/mm)	出荷単位
398H-51199	250×H320~560	1本

●材質：スチールホワイト塗装
●強力マグネット付

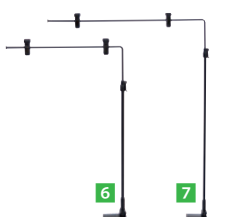

6 スライドマグネットPOP (L型)

品番	サイズ(W×H/mm)	出荷単位
398H-40733BLK	290×H385~580	1本

●カラー：ブラック
●材質：スチール・塗装仕上

7 スライドマグネットPOP (LL型)

品番	サイズ(W×H/mm)	出荷単位
398H-40732BLK	440×H455~800	1本

●カラー：ブラック
●材質：スチール・塗装仕上

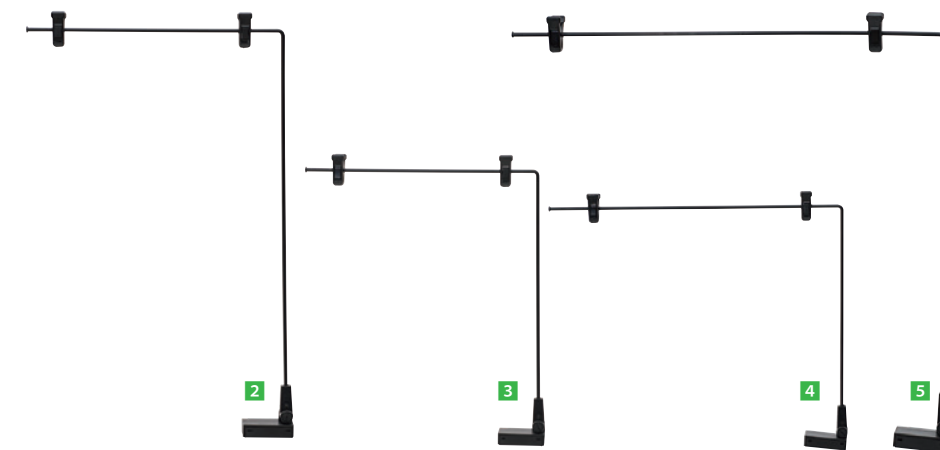

2 マグネットPOP I型 (A3タテ)

品番	サイズ(W×H/mm)	出荷単位
398H-20743BLK	300×450	1本

●カラー：ブラック ●材質：本体 / スチール・塗装仕上、クリップ部 / ポリカーボネイト

4 マグネットPOP III型 (B4ヨコ)

品番	サイズ(W×H/mm)	出荷単位
398H-20745BLK	420×345	1本

●カラー：ブラック ●材質：本体 / スチール・塗装仕上、クリップ部 / ポリカーボネイト

3 マグネットPOP II型 (A4タテ)

品番	サイズ(W×H/mm)	出荷単位
398H-20744BLK	300×323	1本

●カラー：ブラック ●材質：本体 / スチール・塗装仕上、クリップ部 / ポリカーボネイト

5 マグネットPOP IV型 (A3ヨコ)

品番	サイズ(W×H/mm)	出荷単位
398H-49833BLK	454×405	1本

●カラー：ブラック ●材質：本体 / スチール・塗装仕上、クリップ部 / ポリカーボネイト



5 スタンドポスター コーナー・センター兼用

品番	サイズ(W×H/mm)	出荷単位
① 395H-20737	250×H450~700	1本
② 395H-20737BLK	250×H450~700	1本

●カラー：①クローム・②ブラック
●材質：本体 / スチール製クロームメッキ、クリップ / PS・スチール、結合部 / 樹脂製



6 ポップ&パネルスタンド コーナー・センター兼用

品番	サイズ(W×H/mm)	出荷単位
① 395H-49827	250×H450~720	1本
② 395H-49827BLK	250×H450~720	1本

●カラー：①クローム・②ブラック
●材質：本体 / スチール製クロームメッキ、クリップ / PS・スチール、結合部 / 樹脂製



7 スタンドポスター掛 ステンコーナータイプ

品番	サイズ(W×H/mm)	出荷単位
396H-53246-2	200×H360~560	1本

●材質：ベース・支柱 / ステンレス、T字支柱 / スチールクロームメッキ、クリップ / PS、パネ / スチール、高さ調整パーツ / ABS 樹脂



8 スタンドポスター掛 ステンセンタータイプ

品番	サイズ(W×H/mm)	出荷単位
396H-53246-1	200×H360~560	1本

●材質：ベース・支柱 / ステンレス、T字支柱 / スチールクロームメッキ、クリップ / PS、パネ / スチール、高さ調整パーツ / ABS 樹脂



7 スライドマグネットPOP (LL型)

品番	サイズ(W×H/mm)	出荷単位
398H-40732BLK	440×H455~800	1本

●カラー：ブラック
●材質：スチール・塗装仕上

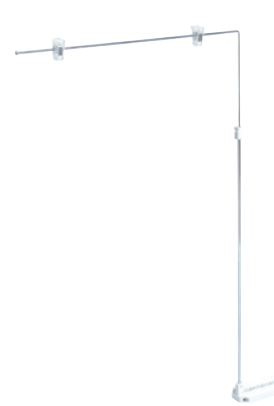

8 パワーマグネットPOP

品番	サイズ(W×H/mm)	出荷単位
① 131OK-DB00026	475×H640~1100	1本
② 131OK-DB00027	360×H640~1100	1本

●材質：スチール、クロームメッキ



9 クイックマグスタンド

品番	サイズ(W×D×H/mm)	出荷単位
1121621	170×60×H310~420mm	1本

●材質：本体 / ポリカーボネイト、マグネットベース / ABS、マグネット

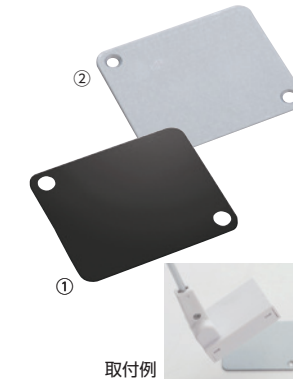

10 マグネットPOP用座金

品番	サイズ(W×D/mm)	出荷単位
① 398H-55928BLK	50×60	1枚
② 398H-55928CRM	50×60	1枚

●カラー：①ブラック・②クローム
●材質：スチール①黒塗装②クロームメッキ ●ビス 2本付



9 クリップスタンド 80Sタイプ

品番	サイズ(H/mm)	出荷単位
397H-30112	H270~420	1本

●材質：本体 / スチールクロームメッキ仕上、クリップ / スチロール



10 クリップスタンド ステンセンタータイプ

品番	サイズ(H/mm)	出荷単位
397H-53245-1	H320~520	1本

●クリップサイズ：W80×H20mm
●材質：ステンレス



11 クリップスタンド ステンコーナータイプ

品番	サイズ(H/mm)	出荷単位
397H-53245-2	H320~520	1本

●クリップサイズ：W80×H20mm
●材質：ステンレス



12 T型ポップスタンド黒

サイズ(W×H/mm)	出荷単位
200×H410~650	1本

●材質：スチール塗装



11 L型クリップスタンド センター・コーナー兼用

品番	サイズ(W×H/mm)	出荷単位
396H-55315-3	300×H250~400	1本

●材質：スチール製クロームメッキ

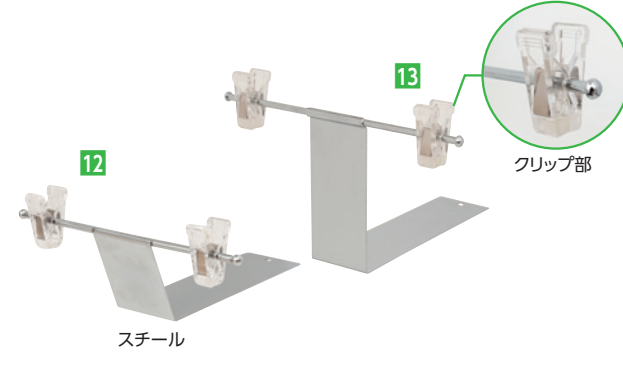

12 エンド用POPクリップ

品番	サイズ(W×D×H/mm)	出荷単位
① 396H-61731-01	190×150×60	1個
② 396H-61731-02	190×150×60	1個

●材質：①スチールクロームメッキ
②ステンレス

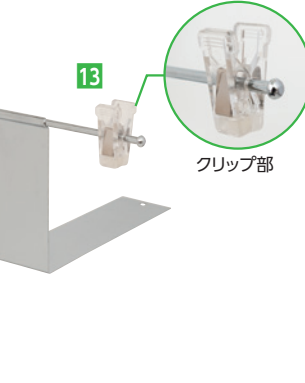

13 エンド用POPクリップ 直角

品番	サイズ(W×D×H/mm)	出荷単位
396H-61731-03	205×180×117	1個

●材質：スチールクロームメッキ



14 D型POPクリップ

品番	サイズ(W×D×H/mm)	出荷単位
397H-61729-01	200×450×80	1個

●材質：スチールクロームメッキ



1 フロアスタンド B

品番	出荷単位
388H-20721-B	1台

- 材質：本体 / スチールパイプ・クロームメッキ、クリップ部 / PS
- サイズ：400×H1400～2500mm
ベース:340×280mm

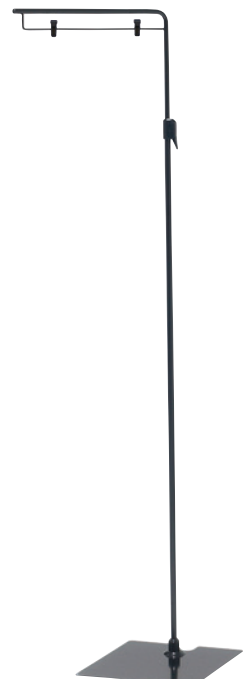

2 フロアスタンド ブラック

品番	出荷単位
388H-20722	1台

- 材質：本体 / スチール・黒塗装、クリップ部 / PS
- サイズ：400×H1400～2500mm
ベース:340×280mm



3 スライド式フロアスタンド

品番	出荷単位
389H-40723	1台

- 材質：本体 / スチールパイプ・クロームメッキ、クリップ / スチロール
- サイズ：500～830×H1420～2330mm



4 レール式フロアスタンド

品番	種別	出荷単位
①389H-33842BLK	片面/ブラック	1台
②389H-33842CRM	片面/クローム	1台
③389H-33843BLK	両面/ブラック	1台
④389H-33843CRM	両面/クローム	1台

- サイズ:W300×H1450～2500、ベース/280×340
- 材質：スチール、アルミ、樹脂

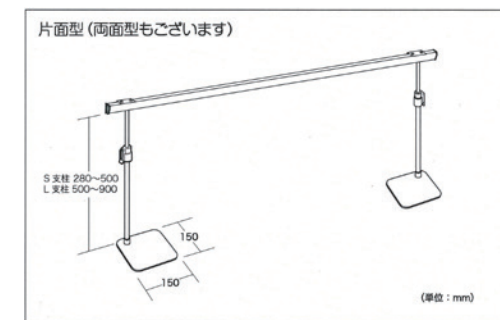

1 平台用 門型POPスタンド No.305

新標準型 ベース式

- サインレール：片面タイプ、両面タイプ
- サインレールカラー：シルバー、ブラック、ホワイト
- 高さ (H)mm: 支柱 S (280～500)、支柱 L(500～900)
- レールハンガー幅 (W)mm: 900,1200,1500,1800,2100,2400
※ 2100,2400 は支柱3本推奨

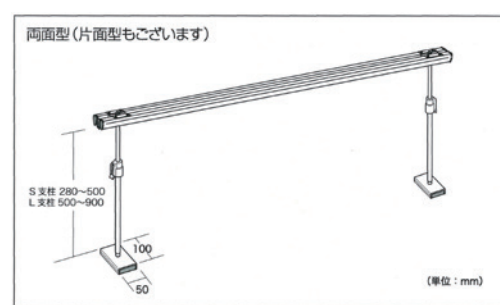

2 平台用 門型POPスタンド No.306

新標準型 マグネット式

- サインレール：片面タイプ、両面タイプ
- サインレールカラー：シルバー、ブラック、ホワイト
- 高さ (H)mm: 支柱 S (280～500)、支柱 L(500～900)
- レールハンガー幅 (W)mm: 900,1200,1500,1800,2100,2400
※ 2100,2400 は支柱3本推奨



5 A4マルチメディアスタンド (A4フレーム付)

品番	出荷単位
①392H-30786	1台
②392H-30786BLK	1台

- カラー：①クローム、②黒
- 材質：スタンド / スチール①クロームメッキ②黒塗装、フレーム / PS 樹脂
- サイズ：①ベース:φ270
ポール高さ:H750～1350mm
②ベース:φ270、
ポール高さ:H750～1350mm



6 仮囲いパイプスタンド

品番	種別	サイズ	出荷単位
①389H-53226-1	ストレート	W360×D300×H1300～2500mm	1台
②389H-53226-2	直角	W360×D300×H1300～2500mm	1台
③389H-53226-3	エンド用	W360×D300×H1300～2500mm	1台

- 材質：スチールクロームメッキ

7 ポスターハンガー (連結パイプ)

品番	サイズ	出荷単位
389H-53226-4	長さ1820mm	1本

- 材質：ステンレスパイプ ●クリップ 8ヶ付

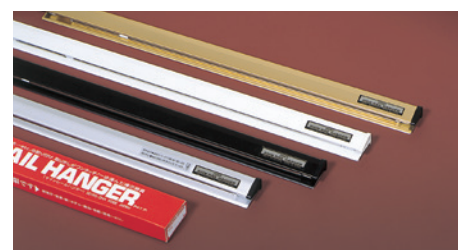

3 サインクリップ 4 サインレールハンガー

標準サイズ (mm)

3 サインクリップ				4 サインレールハンガー											
84	120	170	220	300	364	515	600	900	1030	1200	1500	1800	2100	2400	2500

- カラー：シルバー、ホワイト、ブラック、ゴールド (ゴールドは最大2100mmまで)

種類

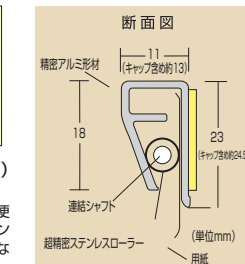
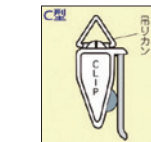
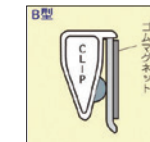
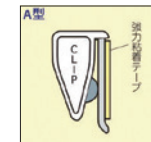

ご使用方法

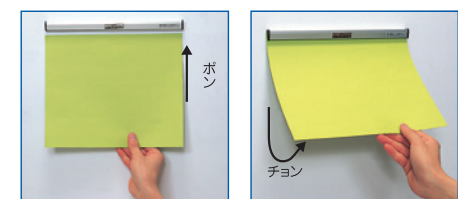

A型 (強力両面テープ付) (壁面用)

B型 (強力ゴムマグネット付) (鉄面用)

C型 (吊りカン金具付) (吊り下げ用)

粘着面のほこり、油などをよく拭き取り接着。しっかりと押さえて圧着します。

冷蔵庫上部、スチール家具、黒板、冷蔵庫、機械、その他あらゆる鉄部に便利です。

天井からの吊り下げに便利です。吊り金は、ハンガー上部にネジ止めとなります。

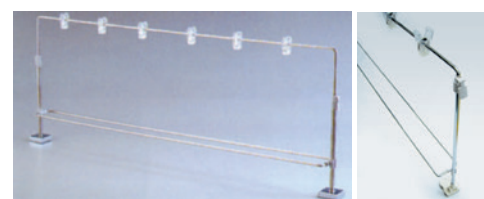

5 平冷ケース用POPバー (伸縮式)

品番	サイズ	出荷単位
① 900用	W900×H400～H700mm	1台
② 1200用	W1200×H400～H700mm	1台

- 材質：スチール、クロームメッキ

6 平冷ケース用POPバーベース板 (SUS430)

サイズ	出荷単位
150×100mm	1枚

- 厚み：t2.0mm
- マグネットが付かない面にPOPバーを使用したい時に。

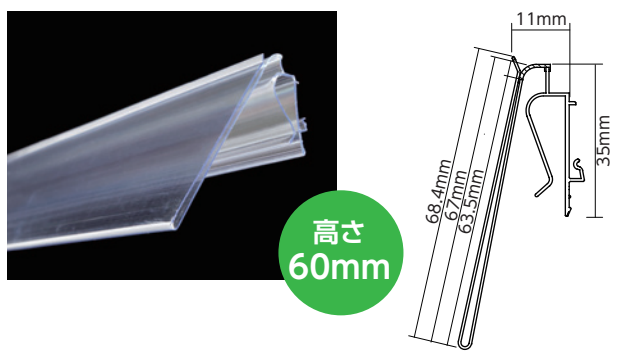

1 ユニティライト

規格	サイズ	出荷単位
① 900用	893mm	1本
② 1200用	1194mm	1本

●材質：本体 / ペット樹脂 軟質部 / アクリル

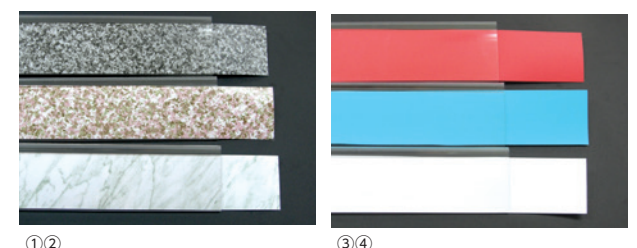

2 ユニティライト用モール

規格	カラー	出荷単位
① 柄入900用	柄はP68,P69のセルシオ/エコセルよりお選びください	1枚
② 柄入1200用		1枚
③ カラー900用	色はP70-2のSCシートよりお選びください	1枚
④ カラー1200用		1枚

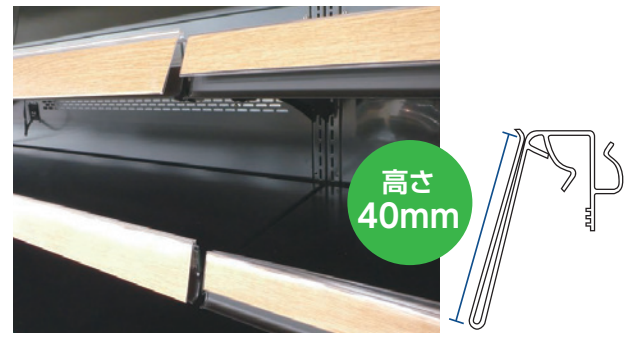

●POP高さ40mmなのでレールが目立ちすぎません。

3 ユニティショート

規格	サイズ	出荷単位
① 900用	893mm	1本
② 1200用	1183mm	1本

●材質：本体 / PET, 軟質部 / アクリル

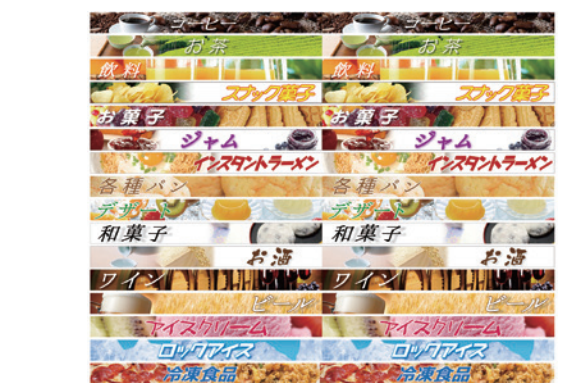

4 ユニティショート用モール

規格	サイズ	出荷単位
① 900用	W893×H40mm	5枚 1セット
② 1200用	W1194×H40mm	5枚 1セット

●材質：合成紙 ●別注デザインも承ります
●セルシオ / エコセル、SCシートでショート用モールも作成可能です

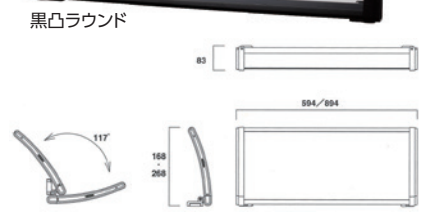

H150 黒凸ラウンド

5 アーバンフレーム

品番	タイプ	サイズ	出荷単位
① 1255000	凸ラウンドW600黒	W594×D83×H268mm	1個
② 1255002	凸ラウンドW900黒	W894×D83×H268mm	1個
③ 1254981	凸ラウンドW600H150黒	W594×D83×H168mm	1個
④ 1254983	凸ラウンドW900H150黒	W894×D83×H168mm	1個

●材質：ABS、マグネット、PET、塩ビt0.5

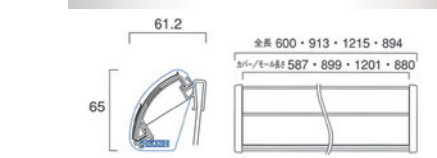
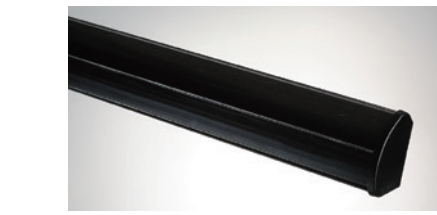

6 Rライナー

品番	タイプ	サイズ	出荷単位
① 1173601	W600	W600×D61.2×H65mm	1本
② 1173602	W913	W913×D61.2×H65mm	1本
③ 1173603	W1215	W1215×D61.2×H65mm	1本
④ 1173604	W894	W894×D61.2×H65mm	1本

●材質：レール本体・キャップ / ABS、レールカバー / PET、取付け商品 / ポリカーボネート

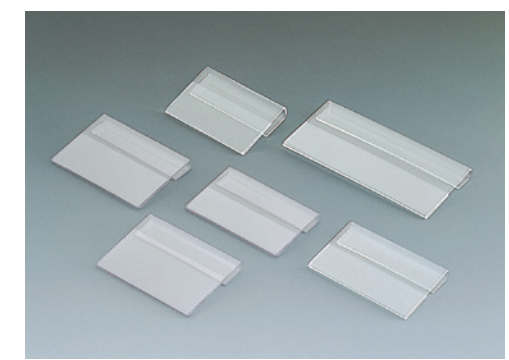

1 PETカード差し

規格	サイズ	出荷単位
① 小	W100×H70mm	1枚
② 中	W150×H70mm	1枚
③ 大	W200×H70mm	1枚

※別注サイズも承ります。
●材質：PET1mm ●カラー：透明

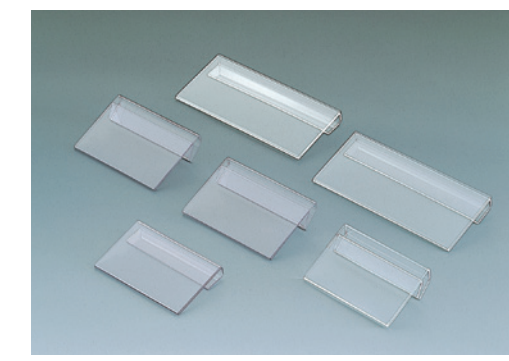

2 塩ビカード差し

規格	サイズ	出荷単位
① 小	W100×H70mm	1枚
② 中	W150×H70mm	1枚
③ 大	W200×H70mm	1枚

※別注サイズも承ります。
●材質：塩ビ 1mm ●カラー：透明

■カードケース形状(ペット・塩ビ共通)

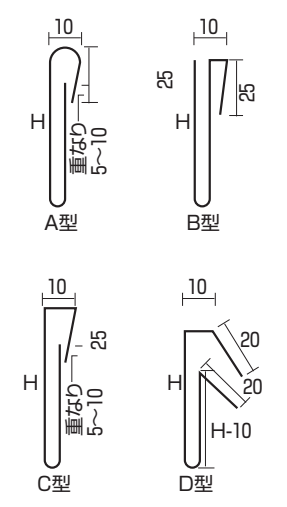

別注カード立て それぞれの形状で材質・板厚・サイズをご指定ください

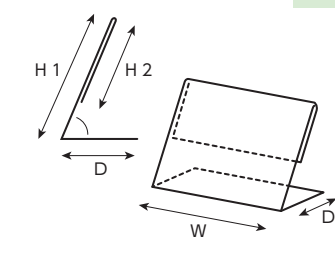

3 PETカード立て L字型

サイズ	出荷単位
別注サイズ	1個

4 塩ビカード立て L字型

サイズ	出荷単位
別注サイズ	1個

5 アクリルカード立て L字型

サイズ	出荷単位
別注サイズ	1個

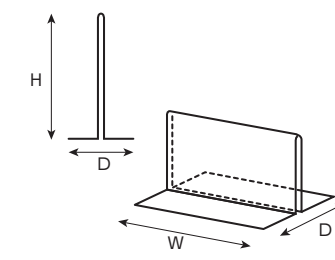

6 PETカード立て T字型

サイズ	出荷単位
別注サイズ	1個

7 塩ビカード立て T字型

サイズ	出荷単位
別注サイズ	1個

8 アクリルカード立て T字型

サイズ	出荷単位
別注サイズ	1個

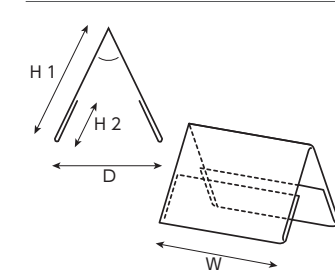

9 PETカード立て A字型

サイズ	出荷単位
別注サイズ	1個

10 塩ビカード立て A字型

サイズ	出荷単位
別注サイズ	1個

11 アクリルカード立て A字型

サイズ	出荷単位
別注サイズ	1個

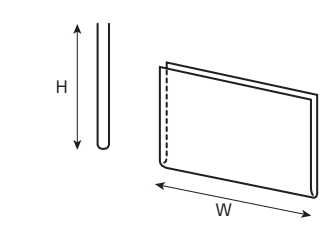

12 PETカード差し U字型

サイズ	出荷単位
別注サイズ	1個

13 塩ビカード差し U字型

サイズ	出荷単位
別注サイズ	1個

14 アクリルカード差し U字型

サイズ	出荷単位
別注サイズ	1個



1 クリップホルダー UC-50

品番	種別	出荷単位
①402H-20729PAC	1ヶパック入	1個
②402H-20729	10ヶ入	1パック

●サイズ:W50×H100 ●材質:カード差し/アクリル、クリップ/PC、ジョイント/POM



2 クリップホルダー UC-50L

品番	種別	出荷単位
①402H-20730PAC	1ヶパック入	1個
②402H-20730	10ヶ入	1パック

●サイズ:W50×H150 ●材質:カード差し/アクリル、クリップ/PC、ジョイント/POM



3 クリップホルダー UC-100L

品番	種別	出荷単位
①402H-20731PAC	1ヶパック入	1個
②402H-20731	10ヶ入	1パック

●サイズ:W50×H200 ●材質:カード差し/アクリル、クリップ/PC、ジョイント/POM



4 ポップクリップ ブラック

品番	種別	出荷単位
399H-20726BLK	H105	1個

●サイズ:クリップ部分 W80 ●材質:樹脂製



5 ポップクリップ BC-50タイプ

品番	種別	出荷単位
①399H-20726PAC	1ヶパック入	1個
②399H-20726	10ヶ入	1パック

●サイズ:W80×H100 ●材質:クリップ/PC、ジョイント/POM



6 ポップクリップ BC-50Lタイプ

品番	種別	出荷単位
①399H-20727PAC	1ヶパック入	1個
②399H-20727	10ヶ入	1パック

●サイズ:W80×H160 ●材質:クリップ/PC、ジョイント/POM



7 クリップホルダー BC-100Lタイプ

品番	種別	出荷単位
①399H-20728PAC	1ヶパック入	1個
②399H-20728	10ヶ入	1パック

●サイズ:W80×H210 ●材質:クリップ/PC、ジョイント/POM



8 ポップクリップ ブラック

品番	種別	出荷単位
399H-20727BLK	H160	1個

●サイズ:クリップ部分 W80 ●材質:樹脂製



9 クリック CC-20

品番	サイズ(mm)	出荷単位
402H-07514	W22×H90	1個

●材質:PS、POM、ステン



10 クリック CC-20S

品番	サイズ(mm)	出荷単位
402H-20950	W10×H75	1個

●材質:PS、POM、ステン



11 クリック UC-20

品番	サイズ(mm)	出荷単位
402H-07513	W27×H71	1個

●材質:PS、POM、ステン



12 クリック UC-20S

品番	サイズ(mm)	出荷単位
402H-20949	W27×H63	1個

●材質:PS、POM、ステン



13 ラージクリップ LC-50

品番	サイズ(mm)	出荷単位
400H-36052	W100×H165	1個

●材質:PC、ステン



14 ラージクリップ LC-50L

品番	サイズ(mm)	出荷単位
400H-36052-1	W100×H225	1個

●材質:PC、ステン



15 ラージクリップ LC-100L

品番	サイズ(mm)	出荷単位
400H-36052-2	W100×H275	1個

●材質:PC、ステン



16 クリップ&クリップ CC-1500 (5個入)

品番	サイズ(mm)	出荷単位
402H-40764	W22×H208	1袋

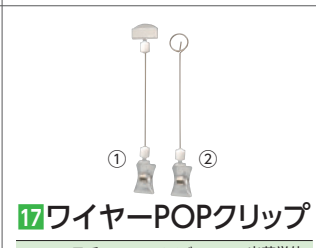

17 ワイヤPOPクリップ

品番	サイズ(mm)	出荷単位
①402H-51692-1	W27×H190	1個
②402H-51692-2	W22×H135	1個

●材質:PS、POM、1.2φステンレス二重巻き線
①クリップ&カード差しワイヤー
②二重巻きカードクリップ



18 可動式 ビッグワイドクリップ

品番	サイズ(mm)	出荷単位
400H-41249	W100×H160	1個

●材質:PC、スチール、エラストマー



19 ギガクリップ

品番	カラー	出荷単位
①400H-53270BLK	ブラック	1個
②400H-53270CLR	クリア	1個

●サイズ:W55×H165 ●材質:ポリカーボネート



1 マグネット式 パネルラック80W

サイズ(W×D×H/mm)	出荷単位
80×26×58	1個



2 マグネットホルダー クリア

サイズ(W×D×H/mm)	出荷単位
48×49×35	1個



3 クリアマグネット POP

サイズ(W×H/mm)	出荷単位
100×120	1個



4 マグネットフックパネル ライト

品番	サイズ(W×D×H/mm)	出荷単位
403H-40748	64×10×34	1個

●材質:本体/ABS樹脂白・マグネット、ホルダー/ポリカーボネート樹脂



5 ボードスタンド 強力マグネットタイプ

品番	サイズ(W×D×H/mm)	出荷単位
403H-55622	44×52×93	1個

●材質:ABS、PMMA、POM



6 マグネットパネルホルダー ダークグレー

品番	サイズ(W×D×H/mm)	出荷単位
403H-49835DGY	48×50×65	1個

●材質:本体/ABS樹脂マグネット、ホルダー/ポリカーボネート



7 パネルマグネットミニ

品番	種別	出荷単位
①403H-53248IVY	アイボリー	1個
②403H-53248DGY	ダークグレー	1個

●サイズ:W44×D33×H31 ●材質:本体/ABS・マグネット、ホルダー/ポリカーボネート



8 ミニマグクリップ (1ヶ)

品番	サイズ(W×D×H/mm)	出荷単位
403H-22906	19×27×18	1個

●材質:ABS樹脂



9 パネルマグネットダブルクラッチ

品番	種別	出荷単位
①MA04-00323	アイボリー	1個
②MA04-00324	ダークグリーン	1個
③MA04-00325	ダークグレー	1個

●サイズ:48.5×49×17



10 マグネットボードホルダー

品番	サイズ(W×D×H/mm)	出荷単位
403H-49836	80×48×100	1個

●材質:ホルダー/ABS、マグネット/スチール



11 スライドマグネットボードホルダー

品番	サイズ(W×H/mm)	出荷単位
403H-49832	80×H220~340	1個

●材質:本体/ABS、マグネット、ステンレス、スチールクロムメッキ



12 マグネットベースクリップ

品番	サイズ(mm)	出荷単位
404H-49848	φ32×H67	1個

●材質:PS、SUS、POM、ABS、フェライト磁石



13 ネオジウムクリップスタンドA

品番	サイズ(mm)	出荷単位
404H-49846	φ16×H48	1個

●材質:本体/ポリカーボネート、ネオジウムマグネット



14 ネオジウムクリップスタンドB

品番	サイズ(mm)	出荷単位
404H-49847	W27×H38	1個

●材質:本体/ポリカーボネート、ネオジウムマグネット



15 ネオジウムクリップスタンドC W60

品番	サイズ(W×H/mm)	出荷単位
404H-31176	60×50、φ7 外部φ16	1個

●材質:ポリカーボネート、SUS、ネオジウムマグネット



16 ネオジウムクリップスタンドC W80

品番	サイズ(W×H/mm)	出荷単位
404H-39510	80×50、φ7 外部φ16	1個

●材質:ポリカーボネート、SUS、ネオジウムマグネット



17 吸盤&ワイドグリップ I型 BC-Q

品番	サイズ(W×H/mm)	出荷単位
404H-51737	φ40×80×50	1個

●材質:本体/PC、SUS、POM、PVC



18 吸盤&クリップベーシック (1ヶ)

品番	サイズ(mm)	出荷単位
404H-53268	φ40×H55	1個

●材質:本体/PS、SUS、POM、PVC



19 吸盤&カード差し UC-1Q

品番	サイズ(mm)	出荷単位
404H-40766	φ30×H50	1個

●材質:PS、POM、PVC



20 吸盤&クリップ J2 (1ヶ)

品番	サイズ(mm)	出荷単位
404H-53269	φ40×H95	1個

●材質:本体/PS、POM、PVC、SUS



1 レールクリップ3W
品番 407H-53248 サイズ(W×D×H/mm) 20×37×40 出荷単位 1個



2 レールアダプター&クリップ
品番 407H-51664 サイズ(W×D×H/mm) 24×80×50 出荷単位 1個
●材質:本体/POM,PC,SUS



3 プライスレールクリップE
品番 407H-51658 サイズ(W×D×H/mm) 31×30×67 出荷単位 1個
●クリップ部: W50×H20mm
●材質:アクリル



4 ホルダー-MAY
品番 407H-51670 サイズ(W×D×H/mm) 27×31×35 出荷単位 1個
●材質:本体/ポリアセタール, スチロール
●対応ポップ厚:0.4mmまで

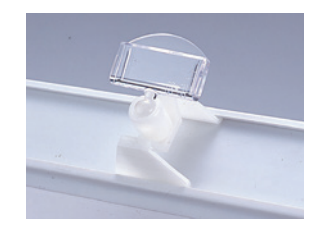

5 マジカル UC-20 (スポッタータイプ)
品番 407H-20793 サイズ(W×D×H/mm) 27×80×50 出荷単位 1個
●材質:本体/スチロール樹脂, ポリアセタール

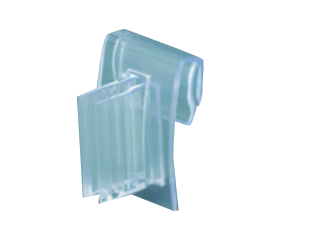

6 エコノミー データストリップ
品番 408H-51665 サイズ(W×H/mm) 19×28 出荷単位 1個
●材質:本体/PVC
●対応ポップ厚:2mmまで



7 ワイヤホルダー-B
品番 408H-51668 サイズ(W×H/mm) 25×23 出荷単位 1個
●材質:本体/PVC
●φ9までのワイヤー仕器に取付可能
●2mm厚までの素材に対応



8 プライスレール POPホルダー-B
品番 408H-51667 サイズ(W×H/mm) 25×17 出荷単位 1個
●材質:本体/PVC
●2mm厚までの素材に対応



9 SGサインホルダー-C
品番 408H-53280 サイズ(W×H/mm) 19×40 出荷単位 1個
●材質:本体/PVC
●2mm厚までの素材に対応

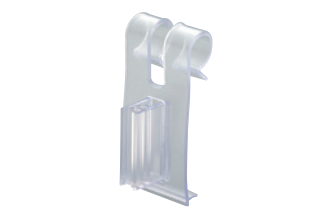

10 ワイヤPOPホルダー-A
品番 408H-51669 サイズ(W×H/mm) 25×57 出荷単位 1個
●材質:本体/PVC
●2mm厚までの素材に対応

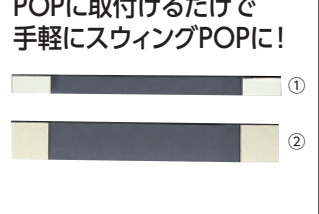

11 ポップアップ (10本入)
品番 ①小 409H-51662-2 ②大 409H-51662-1 サイズ(W×H/mm) 10×140 20×140 出荷単位 1パック 1パック
●材質:本体/PET



12 ゆらりんPOP (2g対応・10枚入)
品番 409H-40768 サイズ(W×H/mm) 35×128 出荷単位 1パック
●材質:本体/PET0.2mm厚



13 ハイパーPOP MSS-06N
品番 408H-50704 サイズ(W×D×H/mm) 内寸:W202×D102/84/66×H100 出荷単位 1個
●材質:本体/PS・ラチェット, フック/PC・POM



14 ハイパーPOP MSS-02N
品番 408H-52585 サイズ(W×D×H/mm) 内寸:50×50×80 出荷単位 1個
●材質:本体/PS, フック/PC+POM



15 ハイパーPOP MSS-03N
品番 408H-50701 サイズ(W×D×H/mm) 内寸:73×70×98 出荷単位 1個
●材質:本体/PS, フック/PC+POM



16 ハイパーPOP MSS-04N
品番 408H-50702 サイズ(W×D×H/mm) 内寸:80×40×111 出荷単位 1個
●材質:本体/PS, フック/PC+POM



17 ベースキャッチャー
品番 1451227 サイズ(W×H/mm) 90×89 出荷単位 1個
●材質:ポリカーボネート



18 ベースキャッチャー Fタイプ
品番 1451230 サイズ(W×H/mm) 91×96 出荷単位 1個
●材質:ポリカーボネート



19 ベースキャッチャー Lタイプ
品番 1451231 サイズ(W×H/mm) 90×75 出荷単位 1個
●材質:ポリカーボネート

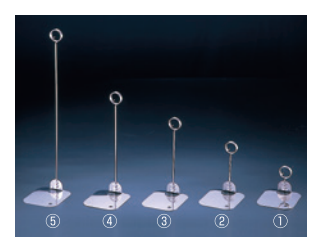

1 リングスタンド
品番 ① #50 ② #100 ③ #150 ④ #200 ⑤ #300 サイズ(mm) H50 H100 H150 H200 H300 出荷単位 1本 1本 1本 1本 1本
●材質:SUS304製

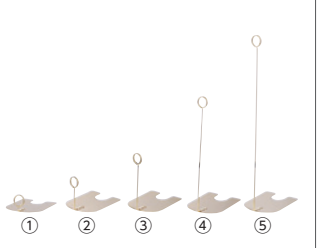

2 リングスタンド ゴールド
品番 ① 362H-20748 ② 362H-20749 ③ 362H-20750 ④ 362H-20751 ⑤ 362H-20752 サイズ(mm) H30,ベース:70×85 H60,ベース:70×85 H100,ベース:70×85 H200,ベース:70×85 H300,ベース:70×85 出荷単位 1本 1本 1本 1本 1本
●材質:オールステンレス, 24K金メッキ仕上

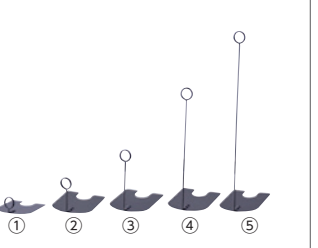

3 リングスタンド ブラック
品番 ① 362H-30556BLK ② 362H-30557BLK ③ 362H-30558BLK ④ 362H-30559BLK ⑤ 362H-30560BLK サイズ(mm) H30,ベース:70×85 H60,ベース:70×85 H100,ベース:70×85 H200,ベース:70×85 H300,ベース:70×85 出荷単位 1本 1本 1本 1本 1本
●材質:オールステンレス, 電着仕上

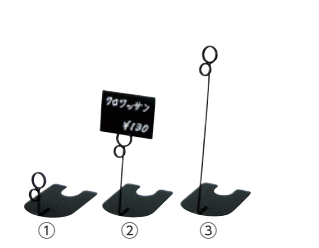

4 黒クリップリングスタンド
品番 ① ET-500-K ② ET-1000-K ③ ET-2000-K サイズ(mm) H50 H100 H200 出荷単位 1本 1本 1本
●材質:ステンレス黒仕上

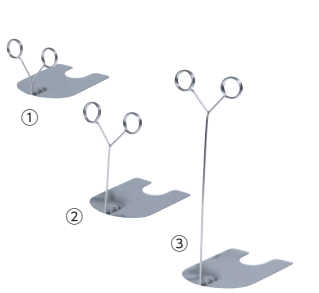

5 ツインリングスタンド シルバー
品番 ① 363H-59485 ② 363H-59486 ③ 363H-59487 サイズ(mm) H50,ベース:70×85 H100,ベース:70×85 H200,ベース:70×85 出荷単位 1本 1本 1本
●材質:オールステンレス

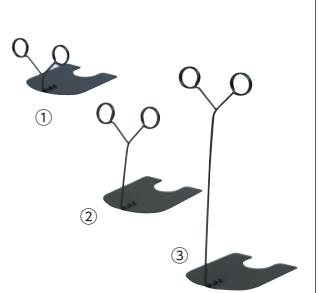

6 ツインリングスタンド ブラック
品番 ① 363H-59485BLK ② 363H-59486BLK ③ 363H-59487BLK サイズ(mm) H50,ベース:70×85 H100,ベース:70×85 H200,ベース:70×85 出荷単位 1本 1本 1本
●材質:オールステンレス, 電着仕上

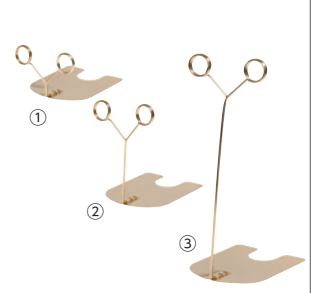

7 ツインリングスタンド ゴールド
品番 ① 363H-59485GLD ② 363H-59486GLD ③ 363H-59487GLD サイズ(mm) H50,ベース:70×85 H100,ベース:70×85 H200,ベース:70×85 出荷単位 1本 1本 1本
●材質:オールステンレス, 24Kメッキ仕上

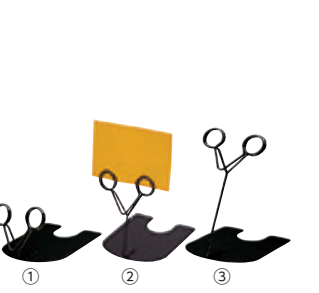

8 黒メガネクリップリングスタンド
品番 ① ET-45-MK ② ET-85-MK ③ ET-125-MK サイズ(mm) H50 H85 H125 出荷単位 1本 1本 1本
●材質:ステンレス黒仕上



9 下げ式リングスタンド
品番 ET-450-S サイズ(mm) 下げ高30mm 出荷単位 1本
●材質:ステンレス



10 新下げ式メガネリングスタンド
品番 ① ER-4 S ② ER-4 G ③ ER-4 K 種別 S:ステンレス・クロームメッキ G:ステンレス・ゴールドメッキ K:ステンレス・黒仕上 出荷単位 1本 1本 1本
●サイズ:下げ高45mm



11 メタルL型カード立て
品番 ① TY-50 小 ② TY-50 中 ③ TY-50 大 ④ TY-50 特大 サイズ(mm) 巾24×H19 巾30×H25 巾44×H31 巾67×H37 出荷単位 1個 1個 1個 1個



12 リクライニングカード立 UC-5
品番 ① 378H-07504CLR ② 378H-07504GLD ③ 378H-07504SLV 種別 透明 ゴールド シルバー 出荷単位 1個 1個 1個
●サイズ:φ40×H22
●材質:スチロール樹脂

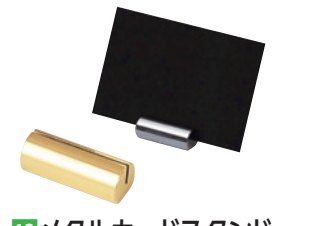

13 メタルカードスタンド
品番 ① CA-1-G ② CA-1-S 種別 ゴールドメッキ クロームメッキ 出荷単位 1個 1個
●サイズ:直径12×長さ30mm

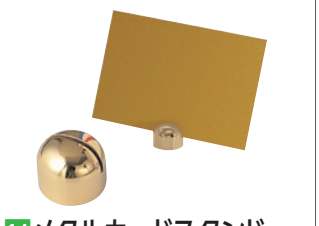

14 メタルカードスタンド
品番 CA-2-G 種別 ゴールドメッキ 出荷単位 1個
●サイズ:直径15×長さ12mm

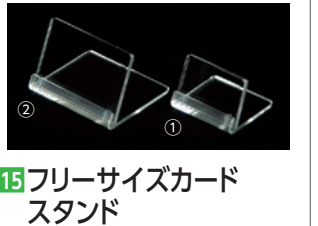

15 フリーサイズカードスタンド
品番 ① 378H-56703-1 ② 378H-56703-2 種別 W35 W50 出荷単位 1個 1個
●サイズ:①W35×D30×H22, ②W50×D40×H31



16 テーブルカードホルダー (差込タイプ)
品番 378H-49849 サイズ(W×D×H/mm) 46×50×11 出荷単位 1枚
●材質:スチロール



1 イージーPOPボード

品番	種別	サイズ(W×H/mm)	入数	出荷単位
①423H-56284	A4	297×210	1枚	1枚
②423H-56285	B5	257×182	1枚	1枚
③423H-56286	A5	210×148	1枚	1枚
④423H-56287	B6	182×128	1枚	1枚
⑤423H-56288	A6	148×105	5枚	1袋
⑥423H-56289	B7	128×91	5枚	1袋
⑦423H-56290	A7	105×74	5枚	1袋
⑧423H-56291	B8	91×64	5枚	1袋
⑨423H-56292	A8	74×52	5枚	1袋

- 材質:黒マット塩ビ
- 両面使用可能
- ボード用水性マーカー・ダストレスチョークに対応

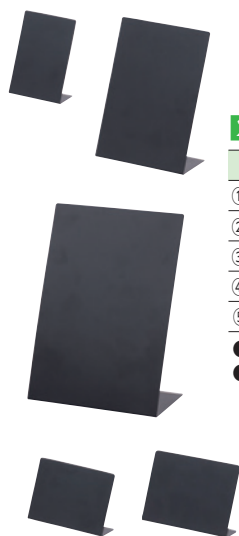

2 イージーPOPボードL型

品番	種別	サイズ(W×D×H/mm)	入数	出荷単位
①423H-56934A5T	A5タテ	148×75×200	1枚	1枚
②423H-56934A6T	A6タテ	105×51×140	5枚	1袋
③423H-56934A7T	A7タテ	74×36×102	5枚	1袋
④423H-56934A8Y	A8ヨコ	74×19×53	5枚	1袋
⑤423H-56934B8Y	B8ヨコ	91×26×61	5枚	1袋

- 材質:黒マット塩ビ
- ボード用水性マーカー・チョークに対応



3 蛍光ボードマーカー細字(1本)

品番	種別	出荷単位
①177H-43005BLU	ブルー	1本
②177H-43005GRN	グリーン	1本
③177H-43005VYT	パイオレット	1本
④177H-43005RED	レッド	1本
⑤177H-43005PNK	ピンク	1本
⑥177H-43005ORG	オレンジ	1本
⑦177H-43005YLW	イエロー	1本
⑧177H-43005WHT	ホワイト	1本

- サイズ:丸芯1mm幅
- 材質:インク/水性顔料系

4 蛍光ボードマーカー中字(1本)

品番	種別	出荷単位
①177H-43006BLU	ブルー	1本
②177H-43006GRN	グリーン	1本
③177H-43006VYT	パイオレット	1本
④177H-43006RED	レッド	1本
⑤177H-43006PNK	ピンク	1本
⑥177H-43006ORG	オレンジ	1本
⑦177H-43006YLW	イエロー	1本
⑧177H-43006WHT	ホワイト	1本

- サイズ:丸芯2mm幅
- 材質:インク/水性顔料系

5 蛍光ボードマーカー太字(1本)

品番	種別	出荷単位
①177H-56122BLU	ブルー	1本
②177H-56122GRN	グリーン	1本
③177H-56122VYT	パイオレット	1本
④177H-56122RED	レッド	1本
⑤177H-56122PNK	ピンク	1本
⑥177H-56122ORG	オレンジ	1本
⑦177H-56122YLW	イエロー	1本
⑧177H-456122WHT	ホワイト	1本

- サイズ:平芯8mm幅
- 材質:インク/水性顔料系

6 蛍光ボードマーカー極太(1本)

品番	種別	出荷単位
①177H-43007BLU	ブルー	1本
②177H-43007GRN	グリーン	1本
③177H-43007VYT	パイオレット	1本
④177H-43007RED	レッド	1本
⑤177H-43007PNK	ピンク	1本
⑥177H-43007ORG	オレンジ	1本
⑦177H-43007YLW	イエロー	1本
⑧177H-43007WHT	ホワイト	1本

- サイズ:平芯15mm幅
- 材質:インク/水性顔料系



7 ボードクリーナー

品番	内容量	出荷単位
177H-43008	60ml	1本



8 蛍光ボードマーカーセット

品番	サイズ	出荷単位
①177H-43006-8	丸芯2mm	1セット
②177H-56122-8	平芯8mm	1セット

●セット内容:ピンク・イエロー・ホワイト・オレンジ・グリーン・ブルー・レッド・パイオレット各1本
●材質:インク/水性顔料系



9 ダストレスチョーク(6本パック入)

品番	カラー	出荷単位
①180H-13909	ホワイト	1/パック
②180H-13910	色込	1/パック
③180H-22503	蛍光	1/パック



10 チョーク用クリーンホルダー

品番	サイズ(mm)	出荷単位
180H-61474-01	φ19×136	1本

●材質:キャップ/PE、本体/PP・イリジウム磁石
●付属品:白チョーク(石膏ソフト)×1本内装



11 チョークパステル(1本)

品番	種別	出荷単位
①177H-61309	ブラウン	1本
②177H-61309	ブルー	1本
③177H-61309	グリーン	1本
④177H-61309	パープル	1本
⑤177H-61309	レッド	1本
⑥177H-61309	ピンク	1本

- サイズ:φ11×H72mm
- 成分:顔料、ワックス、界面活性剤、オイル



12 チョークパステル(12色セット)

品番	サイズ(mm)	出荷単位
177H-61309-13	φ11×H72	1セット

●セット内容:ブラウン・ブルー・グリーン・パープル・レッド・ピンク・オレンジ・クリーム・イエロー・ホワイト・スカイブルー・イエローグリーン各1本

さらに使いやすくなって新発売 操作性・利便性の向上!
パソコンの音声ファイルを本機へコピー!



本機のUSB端子とパソコンのUSBポートを付属のmicro USB Type-Cで接続

- 安全・防犯対策
- 案内・誘導
- 注意喚起
- 販売促進

おしゃべり NAVI3 専用音声

様々なシーンでご活用いただけるメッセージを収録。専用サイトから音声ダウンロードし、本機にコピーしてください。

- 連続録音時間:最大 約540秒
- 音声ファイル:MP3形式
- 再生モード:1音声をリピート再生・全ての音声をリピート再生
- 屋内専用
- 使用電源:単4乾電池×3本(別売)
- micro USB Type-Cを接続。IoT機器対応のモバイルバッテリー(低電流)またはUSB ACアダプター出力5V1A以上を使用しコンセントからの電源供給が可能です。
- 人感センサー:水平方向感知範囲 約120°、垂直方向感知範囲 約60° 感知できる距離 約4m

1 おしゃべりNAVI3

サイズ(mm)	重量	メモリ容量	音量調節	出荷単位
W60×D23×H90	60g	4MB	3段階	1台

人感知センサー & アナウンスで 集客効果抜群!

話すPOP

営業中

SALE!

営業中

店長おすすめ

話すPOP 光るPOP

文字パネル3種類付属!

2 呼び込み君(ビューサインmini無)

品番	サイズ	出荷単位
385H-30117-2	W150×D82×H209mm	1個

●重量:約1.1kg ●文字パネル無し

3 呼び込み君(ビューサインmini付)

品番	サイズ	出荷単位
385H-30117	W210×D82×H215mm	1個

●重量:約1.2kg

7inch WIDE

デジタルPOP SP-070EL

品番	サイズ(mm)	出荷単位
382H-55898	W202×D21×H141	1台

●画面寸法:151×82 ●重量:約305g
●対応メディア:SD・SDHC・USB ●出力解像度:800×480

話すPOP

音声POPジーボ

品番	サイズ(mm)	出荷単位
385H-32645	W113×D77×H155	1個

●重量:約400g ●電源:DC5V ●ACアダプター:AC100V
●付属品:録音カード・ACアダプター・取扱説明書



1 レジ休止板

タイプ	サイズ	色柄	出荷単位
①タイプ1	W255×D110×H175mm	ホワイトベース	1枚
②タイプ2	W300×D105×H195mm	グレーベース	1枚
③タイプ3	W300×D105×H195mm	グレーベース	1枚

●材質: エンビ5mm、アクリル5mm

2 おわび札

タイプ	サイズ	色柄	出荷単位
①タイプ1	W190×D50×H90mm	ホワイトベース	1枚
②タイプ2	W170×D100×H150mm	ホワイトベース	1枚

●材質: アクリル2mm・3mm



3 レジ休止板 (日本語、英語、中国語、韓国語)

サイズ	出荷単位
W300×D105×H195mm	1台

●材質: アクリル5mm ●色柄: レッド、グリーン

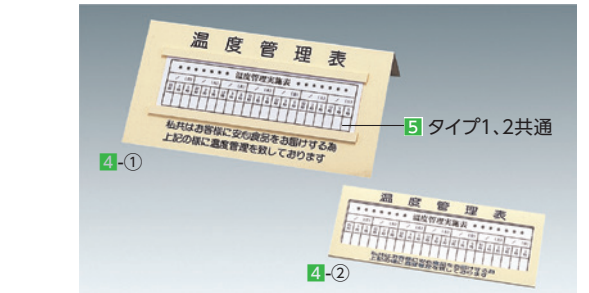

4 温度管理表

タイプ	サイズ	出荷単位
①タイプ2	W250×D70×H130mm	1枚
②タイプ1	裏面マグネット付 W210×H80mm	1枚

●材質: エンビ

5 温度管理カード (100枚入)

サイズ	出荷単位
W200×H60mm	1袋

●材質: エンビ ●カラー: ホワイト ●マジックペンやボールペンでも書けます



6 品質管理表ケース

品番	サイズ(W×D×H/mm)	出荷単位
1320551	284×4×151	1枚

●材質: ABS樹脂 裏面/ゴムマグネット 表面/シルク印刷

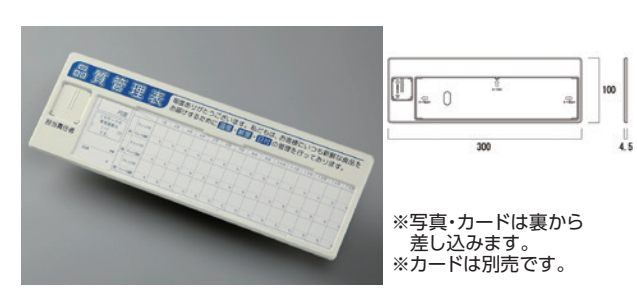

7 品質管理表ケースS

品番	サイズ(W×D×H/mm)	出荷単位
1320552	300×4.5×100	1枚

●材質: ABS樹脂 裏面/ゴムマグネット 表面/シルク印刷



8 品質管理表カード (20枚入)

品番	サイズ	出荷単位
1621854	W266×H85mm	1束

●両面印刷

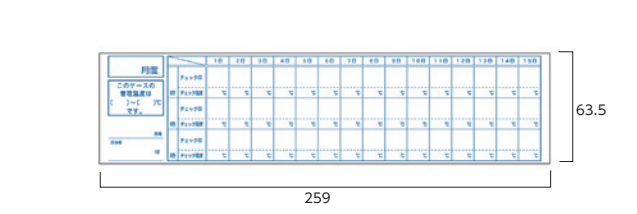

9 品質管理表カードS (20枚入)

品番	サイズ	出荷単位
1621855	W259×H63.5mm	1束

●両面印刷



1 壁掛用ホワイトボード マーカータイプ

品番	サイズ(W×H/mm)	出荷単位
①WS-345	450×300	1台
②WS-456	600×450	1台
③WS-609	900×600	1台
④WS-912	1200×900	1台
⑤WS-918	1800×900	1台

●スチールタイプ ●吊金具付 ●粉受付 ●マーカー(赤・黒)、マグネット、イレイザー付

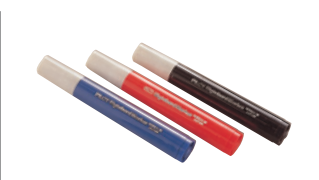

2 ホワイトボードマーカー 100(1本)

品番	種別	出荷単位
①783H-13915	レッド	1本
②783H-13916	ブルー	1本
③783H-13917	ブラック	1本

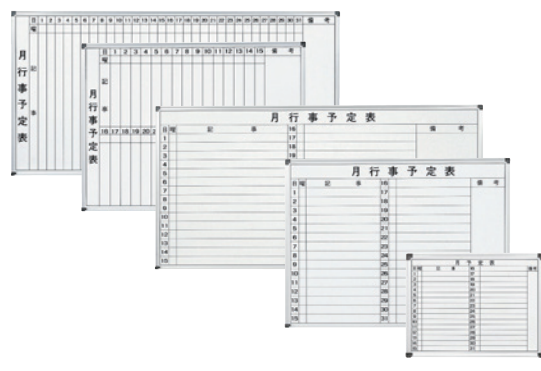

3 月予定表 (壁掛用ホーローホワイト)

品番	サイズ(W×H/mm)	出荷単位
①WH-M456	タテ書2段 600×450	1台
②WH-M609	タテ書2段 900×600	1台
③WH-M912	タテ書2段 1200×900	1台
④WH-M918	タテ書1段 1800×900	1台
⑤WH-M456Y	ヨコ書2行 600×450	1台
⑥WH-M609Y	ヨコ書2行 900×600	1台
⑦WH-M912Y	ヨコ書2行 1200×900	1台
⑧WH-M918Y	ヨコ書2行 1800×900	1台

●粉受付 ●吊金具付 ●イレイザー、マーカー赤黒、マグネット付属



4 ホワイト用ラバー

品番	サイズ(W×D×H/mm)	出荷単位
①783H-13924 S	38×78×25	1台
②783H-13925 M	55×105×30	1台
③783H-13926 L	55×135×30	1台

●カバー部分は抗菌剤入り樹脂



5 ホワイトボード スチール両面

品番	サイズ(W×D×H/mm)	出荷単位
①WBS-1209RF	1290×525×1810	1台
②WBS-1809RF	1890×525×1810	1台

●回転ストッパー付 ●粉受付 ●キャスター: ダブルロック機構付4個 ●マーカー(赤・黒)、イレイザー付



6 ホワイトボード ホーロー回転両面

品番	サイズ(W×D×H/mm)	出荷単位
①WHP-R912	1280×550×1825	1台
②WHP-R918	1880×550×1825	1台
③WHP-R1218	1880×550×1975	1台

●ネジ式回転ストッパー付 ●粉受付 ●マーカー(赤・黒)、イレイザー、マグネット付

ご希望の罫線や配置図をシートに印刷し、ホワイトボードに貼り付けます。



7 別注ホワイトボードシート (罫線印刷)

サイズ	出荷単位
別注	1枚

※ホワイトボードは別売です。



8 ローコストコルクボード

品番	サイズ(W×H/mm)	出荷単位
①182H-55669-1	450×300	1枚
②182H-55669-2	600×450	1枚
③182H-55669-3	900×450	1枚
④182H-55669-4	900×600	1枚
⑤182H-55670	1200×900	1枚

●材質: 本体/コルク・天然木、芯材/スチレンボード

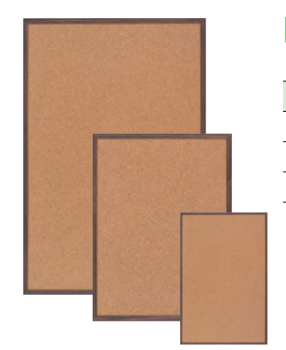

9 コルクボード (両面使用タイプ)

品番	サイズ(W×D×H/mm)	出荷単位
①182H-55671-1(L)	900×16×600	1枚
②182H-55671-2(M)	600×16×450	1枚
③182H-55671-3(S)	300×16×450	1枚

●材質: フレーム/松、中芯/バルブ圧縮材(10mm厚)

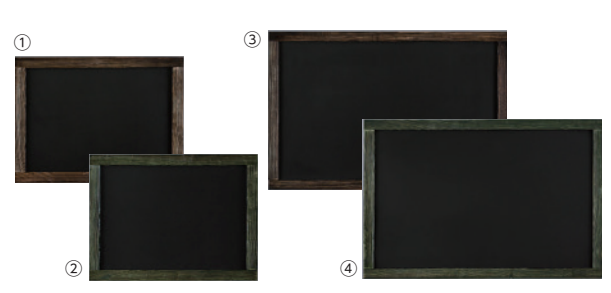

1 両面黑板(マーカー・チョーク兼用) <ストリームライン>

品番	サイズ	カラー	出荷単位
①MBD641	W600×D20×H450mm	茶	1枚
②MBD642	W600×D20×H450mm	緑	1枚
③MBD961	W900×D20×H600mm	茶	1枚
④MBD962	W900×D20×H600mm	緑	1枚

●材質:パイン材・MDF

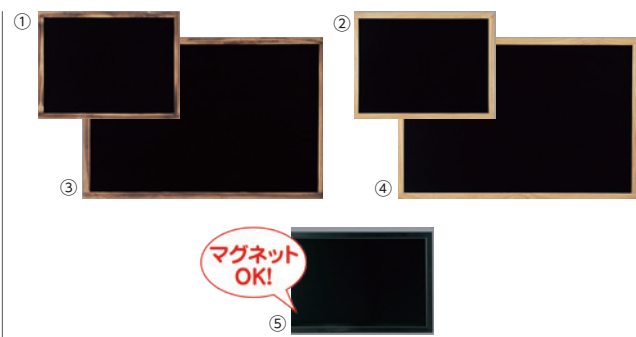

2 マーカー用黑板

品番	種別	サイズ	仕上げ	出荷単位
①HBD456Y	片面	W600×D23×H450mm	焼き	1枚
②HBD456W	片面	W600×D23×H450mm	白木	1枚
③HBD609Y	片面	W900×D23×H600mm	焼き	1枚
④HBD609W	片面	W900×D23×H600mm	白木	1枚
⑤WBD348	両面	W450×D18×H300mm		1枚

●材質:松・黒鉄板 ●ヒモ、取付金具付



3 スタンド黑板

品番	サイズ	種別	出荷単位
①TBD70-1	W520×D580×H1090mm	ホワイトボード/緑	1台
②TBD70-2	W520×D580×H1090mm	黒	1台
③TBD70-3	W520×D580×H1090mm	ホワイトボード	1台
④TBD70-4	W520×D580×H1090mm	マーカー用黑板	1台
⑤MCBD152-1	W520×D590×H1100mm	マーカー・チョーク兼用	1台
⑥TBD120-1	W600×D530×H1210mm	チョーク用黑板	1台
⑦ABD85-1	W482×D600×H1100mm	蛍光マーカー用黑板	1台
⑧YBD90-1	W650×D475×H1150mm	マーカー用黑板	1台



4 TPSアルミイーゼル

品番	サイズ(mm)	出荷単位
①047H-55667-3	W540×D500×H1220	1台
②047H-55667-3B	W540×D500×H1220	1台
③047H-55667-1	W565×D560×H1430	1台
④047H-55667-1B	W565×D560×H1430	1台
⑤047H-55667-2	W595×D535×H1605	1台
⑥047H-55667-2B	W595×D535×H1605	1台

●カラー:①③⑤シルバー、②④⑥ブラック
●材質:アルミ

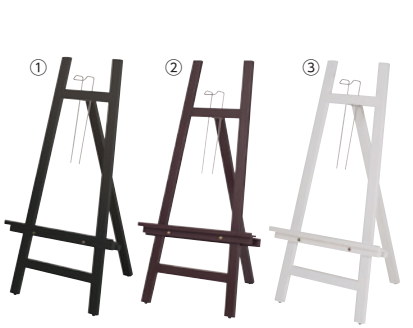

5 スマートウッドイーゼル

品番	サイズ(mm)	出荷単位
①050H-58268BLK	W590×D580×H1100	1台
②050H-58268BRN	W590×D580×H1100	1台
③050H-58268WHT	W590×D580×H1100	1台

●カラー:①ブラック、②ブラウン、③ホワイト
●材質:木製



6 木製イーゼル(焼き)

品番	サイズ(mm)	出荷単位
050H-61447-01	W475×D700×H1200	1台

●材質:本体/松、パネル押さえ/スチール



1 IRイーゼル

品番	サイズ(mm)	出荷単位
①051H-52835-1	W610×D570×H1110	1台
②051H-52835-2	W610×D570×H1110	1台
③051H-52835-3	W600×D610×H1260	1台
④051H-52835-4	W600×D610×H1260	1台

●材質:天然木、スチール
●カラー:①③ナチュラル、②④ダークブラウン



2 ミニカラーイーゼル

品番	サイズ(mm)	出荷単位
①054H-59528NAT	W250×D220×H320	1台
②054H-59528BRN	W250×D220×H320	1台

●カラー:①ナチュラル、②オーク
●材質:木製



3 アンティーク卓上ブラックボード(チョーク・マーカー兼用、片面)

品番	サイズ(mm)	出荷単位
①054H-60619-01	W115×D100×H150	1台
②054H-60619-02	W145×D150×H201	1台
③054H-60619-03	W210×D200×H270	1台

●種別:①A6、②A5、③A4
●材質:ボード面/スチールつや消し仕上げ、フレーム/合板、スタンド/合板・スチール



4 グリップA(A1片面)アルミ

品番	サイズ(mm)	出荷単位
①065H-52667BLK	W645×D475×H1180	1台
②065H-52667	W645×D475×H1180	1台

●カラー:①ブラック、②シルバー



5 グリップA(B1片面)アルミ

品番	サイズ(mm)	出荷単位
①065H-52667B1B	W775×D570×H1300	1台
②065H-52667B1	W775×D570×H1300	1台

●カラー:①ブラック、②シルバー



6 グリップA(B2片面)アルミ

品番	サイズ(mm)	出荷単位
①066H-55665B2B	W566×D400×H980	1台
②066H-55665B2	W566×D400×H980	1台

●カラー:①ブラック、②シルバー



7 グリップA(A1両面)アルミ

品番	サイズ(mm)	出荷単位
①065H-42456BLK	W645×D660×H1180	1台
②065H-42456	W645×D660×H1180	1台

●カラー:①ブラック、②シルバー

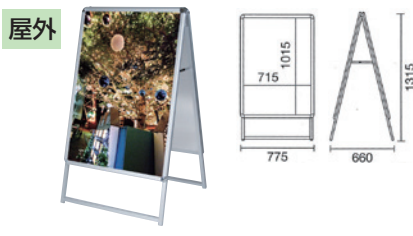

8 グリップA(B1両面)アルミ

品番	サイズ(mm)	出荷単位
①065H-42456B1B	W775×D660×H1315	1台
②065H-42456B1	W775×D660×H1315	1台

●カラー:①ブラック、②シルバー



9 グリップA(B2両面)アルミ

品番	サイズ(mm)	出荷単位
①066H-55666B2B	W566×D590×H980	1台
②066H-55666B2	W566×D590×H980	1台

●カラー:①ブラック、②シルバー



10 ローリングベースコンパクト(キャスター付)

品番	サイズ(W×D×H/mm)	出荷単位
080H-61437-01	546×564×1247	1個

●面板サイズ:W396×H853
●材質:本体/アルミ押出材ツヤ有シルバー色
●重量:8.3kg(タンク満水時/約28.3kg)
●両面白無地面板2枚付属



11 スリムアルミ両面スタンド

品番	サイズ(W×D×H/mm)	出荷単位
083H-51500-1	327×500×1200	1個

●有効表示面:W289×H889
●材質:フレーム/アルミ押し出材・アルマイト仕上



12 アルミTスタンドタイプ(両面)

品番	サイズ	有効画面	出荷単位
①084H-52719-1	W373×D400×H1200mm	286×891	1台
②084H-52719-2	W523×D400×H1200mm	436×891	1台
③084H-52719-3	W673×D600×H1200mm	586×891	1台
④084H-52719-4	W673×D600×H1500mm	586×1191	1台

●材質:本体/アルミ押出材シルバーアルマイト仕上

「PP ラタン」バスケットシリーズ製品の特徴



- ①水洗いOKで洗剤も使えてお手入れ簡単、衛生的です。
- ②食器洗浄機で洗う事ができます。
- ③冷蔵庫内でのご使用もOKです。(冷凍は不可)
- ④柔軟性、耐衝撃性に優れ、天然藤と違いささくれません。
- ⑤希釈した消毒剤の使用も可能で、衛生的に保てます。
- ⑥熱に強く、耐熱温度は120℃です。

1 角型バスケット

品番	サイズ(mm)	出荷単位
①RE-301-IV	15型 150×110×H50	1個
②RE-303-IV	18型 180×130×H55	1個
③RE-305-IV	21型 210×150×H60	1個
④RE-309-IV	24型 240×170×H70	1個
⑤RE-311-IV	27型 270×190×H70	1個
⑥RE-313-IV	30型 300×210×H85	1個
⑦RE-315-IV	33型 330×230×H85	1個
⑧RE-317-IV	36型 360×250×H85	1個
⑨RE-302-BR	15型 150×110×H50	1個
⑩RE-304-BR	18型 180×130×H55	1個
⑪RE-306-BR	21型 210×150×H60	1個
⑫RE-310-BR	24型 240×170×H70	1個
⑬RE-312-BR	27型 270×190×H70	1個
⑭RE-314-BR	30型 300×210×H85	1個
⑮RE-316-BR	33型 330×230×H85	1個
⑯RE-318-BR	36型 360×250×H85	1個
⑰RE-330-BK	15型 150×110×H50	1個
⑱RE-331-BK	18型 180×130×H55	1個
⑲RE-332-BK	21型 210×150×H60	1個
⑳RE-333-BK	24型 240×170×H70	1個
㉑RE-334-BK	27型 270×190×H70	1個
㉒RE-335-BK	30型 300×210×H85	1個
㉓RE-336-BK	33型 330×230×H85	1個
㉔RE-337-BK	36型 360×250×H85	1個

●カラー:IV(アイボリー)、BR(ブラウン)、BK(ブラック)

2 丸型バスケット

品番	サイズ(mm)	出荷単位
①RO-201-IV	15型 φ150×H60	1個
②RO-203-IV	18型 φ180×H70	1個
③RO-205-IV	21型 φ210×H80	1個
④RO-209-IV	24型 φ240×H100	1個
⑤RO-211-IV	27型 φ270×H100	1個
⑥RO-213-IV	30型 φ300×H110	1個
⑦RO-202-BR	15型 φ150×H60	1個
⑧RO-204-BR	18型 φ180×H70	1個
⑨RO-206-BR	21型 φ210×H80	1個
⑩RO-210-BR	24型 φ240×H100	1個
⑪RO-212-BR	27型 φ270×H100	1個
⑫RO-214-BR	30型 φ300×H110	1個
⑬RO-430-BK	15型 φ150×H60	1個
⑭RO-431-BK	18型 φ180×H70	1個
⑮RO-432-BK	21型 φ210×H80	1個
⑯RO-433-BK	24型 φ240×H100	1個
⑰RO-434-BK	27型 φ270×H100	1個
⑱RO-435-BK	30型 φ300×H110	1個

●カラー:IV(アイボリー)、BR(ブラウン)、BK(ブラック)

3 小判型バスケット

品番	サイズ(mm)	出荷単位
①OV-101-IV	15型 150×110×H55	1個
②OV-103-IV	18型 180×125×H60	1個
③OV-105-IV	21型 210×155×H70	1個
④OV-109-IV	24型 240×170×H75	1個
⑤OV-111-IV	27型 270×205×H90	1個
⑥OV-113-IV	30型 300×220×H95	1個
⑦OV-102-BR	15型 150×110×H55	1個
⑧OV-104-BR	18型 180×125×H60	1個
⑨OV-106-BR	21型 210×155×H70	1個
⑩OV-110-BR	24型 240×170×H75	1個
⑪OV-112-BR	27型 270×205×H90	1個
⑫OV-114-BR	30型 300×220×H95	1個
⑬OV-130-BK	15型 150×110×H55	1個
⑭OV-131-BK	18型 180×125×H60	1個
⑮OV-132-BK	21型 210×155×H70	1個
⑯OV-133-BK	24型 240×170×H75	1個
⑰OV-134-BK	27型 270×205×H90	1個
⑱OV-135-BK	30型 300×220×H95	1個

●カラー:IV(アイボリー)、BR(ブラウン)、BK(ブラック)

5 丸型バスケット 薄型

品番	サイズ(mm)	出荷単位
①RO-243-IV	18型 φ180×H40	1個
②RO-245-IV	21型 φ210×H40	1個
③RO-249-IV	24型 φ240×H40	1個
④RO-244-BR	18型 φ180×H40	1個
⑤RO-246-BR	21型 φ210×H40	1個
⑥RO-250-BR	24型 φ240×H40	1個
⑦RO-271-BK	18型 φ180×H40	1個
⑧RO-272-BK	21型 φ210×H40	1個
⑨RO-273-BK	24型 φ240×H40	1個

●カラー:IV(アイボリー)、BR(ブラウン)、BK(ブラック)

6 小判型バスケット 薄型

品番	サイズ(mm)	出荷単位
①OV-143-IV	18型 180×130×H40	1個
②OV-145-IV	21型 210×160×H40	1個
③OV-149-IV	24型 240×180×H40	1個
④OV-144-BR	18型 180×130×H40	1個
⑤OV-146-BR	21型 210×160×H40	1個
⑥OV-150-BR	24型 240×180×H40	1個
⑦OV-171-BK	18型 180×130×H40	1個
⑧OV-172-BK	21型 210×160×H40	1個
⑨OV-173-BK	24型 240×180×H40	1個

●カラー:IV(アイボリー)、BR(ブラウン)、BK(ブラック)

4 正角型バスケット

品番	サイズ(mm)	出荷単位
①SQ-200-DBR	20型 200×200×H56	1個
②SQ-250-DBR	25型 250×250×H63	1個

●カラー:DBR(ダークブラウン)

7 角型バスケット 耳手付

品番	サイズ(mm)	出荷単位
①RE-2014-DBR	20型 200×140×H60	1個
②RE-2518-DBR	25型 250×180×H70	1個
③RE-3021-DBR	30型 300×210×H85	1個
④RE-3525-DBR	35型 350×250×H90	1個

●カラー:DBR(ダークブラウン)

8 小判型バスケット 耳手付

品番	サイズ(mm)	出荷単位
①OV-2015-DBR	20型 200×150×H60	1個
②OV-2518-DBR	25型 250×180×H70	1個
③OV-3021-DBR	30型 300×210×H85	1個
④OV-3525-DBR	35型 350×250×H90	1個

●カラー:DBR(ダークブラウン)

9 舟形バスケット

品番	サイズ(mm)	出荷単位
①FG-220-IV	20型 200×130×H55/H70	1個
②FG-225-IV	25型 250×160×H65/H90	1個
③FG-230-IV	30型 300×200×H70/H100	1個
④FG-120-BR	20型 200×130×H55/H70	1個
⑤FG-125-BR	25型 250×160×H65/H90	1個
⑥FG-130-BR	30型 300×200×H70/H100	1個
⑦FG-530-BK	20型 200×130×H55/H70	1個
⑧FG-531-BK	25型 250×160×H65/H90	1個
⑨FG-532-BK	30型 300×200×H70/H100	1個

●カラー:IV(アイボリー)、BR(ブラウン)、BK(ブラック)



1 角型フードバスケット

品番	サイズ(mm)	出荷単位
①VB-920-BK	60型 600×450×H100	1個
②VB-924-BK	45型 450×300×H100	1個
③VB-928-BK	40型 400×300×H100	1個
④VB-930-BK	30型正角 300×300×H80	1個
⑤VB-932-BK	30型 300×230×H80	1個
⑥VBR-921-BR	60型 600×450×H100	1個
⑦VBR-925-BR	45型 450×300×H100	1個
⑧VBR-929-BR	40型 400×300×H100	1個
⑨VBR-931-BR	30型正角 300×300×H80	1個
⑩VBR-933-BR	30型 300×230×H80	1個

●カラー:BK(ブラック)、BR(ブラウン)



2 角型フードバスケット斜め

品番	サイズ(mm)	出荷単位
①VB-922-BK	D60型 450×600×H60/H120	1個
②VB-926-BK	45型 450×300×H60/H120	1個
③VB-948-BK	60型 600×400×H60/H120	1個
④VBR-923-BR	D60型 450×600×H60/H120	1個
⑤VBR-927-BR	45型 450×300×H60/H120	1個
⑥VBR-949-BR	60型 600×400×H60/H120	1個

●カラー:BK(ブラック)、BR(ブラウン)



3 小判型フードバスケット

品番	サイズ(mm)	出荷単位
①VB-940-BK	60型 600×450×H100	1個
②VB-942-BK	40型 400×300×H100	1個
③VBR-941-BR	60型 600×450×H100	1個
④VBR-943-BR	40型 400×300×H100	1個

●カラー:BK(ブラック)、BR(ブラウン)



4 角型フードバスケットオープンタイプ

品番	サイズ(mm)	出荷単位
①VB-3030-BK	正角30型 300×300×H100	1個
②VB-4040-BK	正角40型 400×400×H100	1個
③VB-4545-BK	正角45型 450×450×H100	1個
④VB-3040-BK	D40型 300×400×H100	1個
⑤VB-3045-BK	D45型 300×450×H100	1個
⑥VB-3060-BK	D60型 300×600×H100	1個
⑦VB-4030-BK	W40型 400×300×H100	1個
⑧VB-6045-BK	W60型 600×450×H100	1個

●カラー:BK(ブラック)



5 角型ジェントルフードバスケットオープンタイプ

品番	サイズ(mm)	出荷単位
①VB-757-BR	正角30型 300×300×H100	1個
②VB-756-BR	正角40型 400×400×H100	1個
③VB-755-BR	正角45型 450×450×H100	1個
④VB-752-BR	D40型 300×400×H100	1個
⑤VB-751-BR	W40型 400×300×H100	1個
⑥VB-750-BR	W60型 600×450×H100	1個

●カラー:BR(ブラウン)



6 小判型フードバスケット斜め

品番	サイズ(mm)	出荷単位
①VB-944-BK	60型 600×450×H80/H150	1個
②VB-946-BK	40型 400×300×H60/H130	1個
③VBR-945-BR	60型 600×450×H80/H150	1個
④VBR-947-BR	40型 400×300×H60/H130	1個

●カラー:BK(ブラック)、BR(ブラウン)



10 パントレー

品番	サイズ(mm)	出荷単位
①BB-801-IV	37型 370×255×H10	1個
②BB-817-IV	40型 400×300×H10	1個
③BB-803-IV	56型 560×365×H10	1個
④BB-819-IV	60型 600×400×H10	1個
⑤BB-821-IV	75型 750×400×H10	1個
⑥BB-802-BR	37型 370×255×H10	1個
⑦BB-818-BR	40型 400×300×H10	1個
⑧BB-804-BR	56型 560×365×H10	1個
⑨BB-820-BR	60型 600×400×H10	1個
⑩BB-822-BR	75型 750×400×H10	1個
⑪BB-831-BK	37型 370×255×H10	1個
⑫BB-832-BK	40型 400×300×H10	1個
⑬BB-833-BK	56型 560×365×H10	1個
⑭BB-834-BK	60型 600×400×H10	1個

●カラー:IV(アイボリー)、BR(ブラウン)、BK(ブラック)



7 フードバスケット

品番	サイズ(mm)	出荷単位
①VB-901-IV	10枚取S 360×280×H70	1個
②VB-903-IV	8枚取M 420×300×H70	1個
③VB-905-IV	6枚取L 490×350×H95	1個
④VB-902-BR	10枚取S 360×280×H70	1個
⑤VB-904-BR	8枚取M 420×300×H70	1個
⑥VB-906-BR	6枚取L 490×350×H95	1個
⑦VB-910-BK	10枚取S 360×280×H70	1個
⑧VB-911-BK	8枚取M 420×300×H70	1個
⑨VB-914-DBR	8枚取M 420×300×H70	1個

●カラー:IV(アイボリー)、BR(ブラウン)、BK(ブラック)、DBR(ダークブラウン)



8 ベーカリーバスケット

品番	サイズ(mm)	出荷単位
①BB-401-IV	40型400×300×H55	1個
②BB-403-IV	60型600×400×H55	1個
③BB-402-BR	40型400×300×H55	1個
④BB-404-BR	60型600×400×H55	1個
⑤BB-410-BK	40型400×300×H55	1個
⑥BB-440-DBR	40型400×300×H55	1個

●カラー:IV(アイボリー)、BR(ブラウン)、BK(ブラック)、DBR(ダークブラウン)



9 ベーカリーバスケット深型40型

品番	サイズ(mm)	出荷単位
①VB-903-IV	420×300×H70	1個
②VB-904-BR	420×300×H70	1個
③VB-911-BK	420×300×H70	1個
④VB-914-DBR	420×300×H70	1個

●カラー:IV(アイボリー)、BR(ブラウン)、BK(ブラック)、DBR(ダークブラウン)



1 丸型フードトレイ

品番	サイズ(mm)	出荷単位
①VT-970-BK 大	φ600×H130	1個
②VT-972-BK 小	φ460×H120	1個

●カラー：BK(ブラック)



2 フードトレイ 60型

品番	サイズ(mm)	出荷単位
VT-976-DBR 60型	φ600×H120	1個

●カラー：DBR(ダークブラウン)



3 フードトレイ

品番	サイズ(mm)	出荷単位
①VT-974-DBR 45型	φ450×H90	1個
②VT-975-DBR 35型	φ350×H80	1個

●カラー：DBR(ダークブラウン)



13 ロールフードトレイ

品番	サイズ(mm)	出荷単位
①VT-977-DBR 大	φ510×H110	1個
②VT-978-DBR 小	φ460×H110	1個

●カラー：DBR(ダークブラウン)



1 樹脂ディスプレイバスケット 傾斜タイプ ブラウン 30型

品番	サイズ(mm)	出荷単位
①12-130-1 30号	300×300×H30/H60	1個
②12-130-2 35号	300×350×H30/H70	1個
③12-130-3 40号	300×400×H30/H80	1個
④12-130-4 45号	300×450×H30/H100	1個



2 樹脂ディスプレイバスケット 傾斜タイプ ブラウン 45型

品番	サイズ(mm)	出荷単位
①12-130-5 30号	450×300×H30/H60	1個
②12-130-6 35号	450×350×H30/H70	1個
③12-130-7 40号	450×400×H30/H80	1個
④12-130-8 45号	450×450×H30/H100	1個



3 樹脂ディスプレイバスケット 傾斜タイプ ブラウン 60型

品番	サイズ(mm)	出荷単位
①12-130-9 30号	600×300×H30/H60	1個
②12-130-10 35号	600×350×H30/H70	1個
③12-130-11 40号	600×400×H30/H80	1個
④12-130-12 45号	600×450×H30/H100	1個



4 樹脂太淵 ディスプレイかご(茶) ステンレス枠付

品番	サイズ(mm)	出荷単位
①12-129-7 特大	595×445×H95	1個
②12-129-8 大	445×295×H95	1個
③12-129-9 中	395×295×H95	1個
④12-129-10 小	295×225×H80	1個



4 丸型ベース

品番	サイズ(mm)	出荷単位
①VB-980-BK 大	φ510(φ400)×H445	1個
②VB-982-BK 小	φ455(φ280)×H490	1個

●カラー：BK(ブラック)



5 丸型ベース 60型

品番	サイズ(mm)	出荷単位
VB-986-DBR 60型	φ595(φ400)×H550	1個

●カラー：DBR(ダークブラウン)



6 丸型ベース 45型

品番	サイズ(mm)	出荷単位
VB-984-DBR 45型	φ440(φ270)×H550	1個

●カラー：DBR(ダークブラウン)



14 フードトレイ VT-974-DBR専用 ウレタン上げ底

品番	サイズ(mm)	出荷単位
①BU-001-UR H40型	φ395(φ350)×H40	1個
②BU-002-UR H20型	φ379(φ358)×H20	1個

●カラー：BK(ブラック)



7 丸型 深ざる

品番	サイズ(mm)	出荷単位
①RB-100-BB 10型	φ100×H40	1個
②RB-130-BB 13型	φ130×H40	1個
③RB-150-BB 15型	φ150×H45	1個
④RB-180-BB 18型	φ180×H50	1個
⑤RB-210-BB 21型	φ210×H60	1個
⑥RB-300-BB 30型	φ300×H70	1個
⑦RB-400-BB 40型	φ400×H80	1個
⑧RB-450-BB 45型	φ450×H120	1個
⑨RB-600-BB 60型	φ600×H150	1個



8 丸型 浅ざる

品番	サイズ(mm)	出荷単位
①RT-210-BB 21型	φ210×H20	1個
②RT-240-BB 24型	φ240×H20	1個
③RT-270-BB 27型	φ270×H30	1個
④RT-300-BB 30型	φ300×H30	1個
⑤RT-360-BB 36型	φ360×H30	1個
⑥RT-400-BB 40型	φ400×H30	1個
⑦RT-450-BB 45型	φ450×H30	1個
⑧RT-500-BB 50型	φ500×H30	1個
⑨RT-600-BB 60型	φ600×H30	1個



9 箕

品番	サイズ(mm)	出荷単位
①DP-120-BB 12型	120×100×H47	1個
②DP-150-BB 15型	150×130×H53	1個
③DP-180-BB 18型	180×150×H60	1個
④DP-300-BB 30型	300×300×H120	1個
⑤DP-400-BB 40型	400×400×H160	1個
⑥DP-450-BB 45型	450×450×H180	1個
⑦DP-600-BB 60型	600×450×H180	1個



15 フードトレイ VT-976-DBR専用 ウレタン上げ底

品番	サイズ(mm)	出荷単位
①BU-003-UR H40型	φ562(φ534)×H40	1個
②BU-004-UR H20型	φ534(φ520)×H20	1個

●カラー：BK(ブラック)



10 丸型 深ざる 濃茶

品番	サイズ(mm)	出荷単位
①RB-130-DB 13型	φ130×H40	1個
②RB-150-DB 15型	φ150×H45	1個
③RB-180-DB 18型	φ180×H50	1個
④RB-210-DB 21型	φ210×H60	1個
⑤RB-300-DB 30型	φ300×H70	1個
⑥RB-400-DB 40型	φ400×H80	1個



11 丸型 浅ざる 濃茶

品番	サイズ(mm)	出荷単位
①RT-210-DB 21型	φ210×H20	1個
②RT-240-DB 24型	φ240×H20	1個
③RT-270-DB 27型	φ270×H30	1個
④RT-300-DB 30型	φ300×H30	1個
⑤RT-360-DB 36型	φ360×H30	1個
⑥RT-400-DB 40型	φ400×H30	1個
⑦RT-450-DB 45型	φ450×H30	1個
⑧RT-500-DB 50型	φ500×H30	1個
⑨RT-600-DB 60型	φ600×H30	1個



12 箕 濃茶

品番	サイズ(mm)	出荷単位
①DP-120-DB 12型	120×100×H47	1個
②DP-150-DB 15型	150×130×H53	1個
③DP-180-DB 18型	180×150×H60	1個
④DP-300-DB 30型	300×300×H120	1個
⑤DP-400-DB 40型	400×400×H160	1個
⑥DP-450-DB 45型	450×450×H180	1個
⑦DP-600-DB 60型	600×450×H180	1個



16 フードトレイ VT-975-DBR専用 ウレタン上げ底

品番	サイズ(mm)	出荷単位
①BU-005-UR H30型	φ309(φ275)×H30	1個
②BU-006-UR H15型	φ292(φ275)×H15	1個

●カラー：BK(ブラック)



5 樹脂ディスプレイバスケット 傾斜タイプ ダークブラウン 30型

品番	サイズ(mm)	出荷単位
①12-130-13 30号	300×300×H30/H60	1個
②12-130-14 35号	300×350×H30/H70	1個
③12-130-15 40号	300×400×H30/H80	1個
④12-130-16 45号	300×450×H30/H100	1個



6 樹脂ディスプレイバスケット 傾斜タイプ ダークブラウン 45型

品番	サイズ(mm)	出荷単位
①12-130-17 30号	450×300×H30/H60	1個
②12-130-18 35号	450×350×H30/H70	1個
③12-130-19 40号	450×400×H30/H80	1個
④12-130-20 45号	450×450×H30/H100	1個



7 樹脂ディスプレイバスケット 傾斜タイプ ダークブラウン 60型

品番	サイズ(mm)	出荷単位
①12-130-21 30号	600×300×H30/H60	1個
②12-130-22 35号	600×350×H30/H70	1個
③12-130-23 40号	600×400×H30/H80	1個
④12-130-24 45号	600×450×H30/H100	1個



8 樹脂太淵 ディスプレイかご(黒) ステンレス枠付

品番	サイズ(mm)	出荷単位
①12-129-11 特大	595×445×H95	1個
②12-129-12 大	445×295×H95	1個
③12-129-13 中	395×295×H95	1個
④12-129-14 小	295×225×H80	1個



9 樹脂ディスプレイバスケット 浅型 アイボリー

品番	サイズ(mm)	出荷単位
①12-130-25 25号	250×300×H30	1個
②12-130-26 30号	300×300×H30	1個
③12-130-27 40号	400×300×H30	1個



10 樹脂ディスプレイバスケット 浅型 ブラウン

品番	サイズ(mm)	出荷単位
①12-130-28 25号	250×300×H30	1個
②12-130-29 30号	300×300×H30	1個
③12-130-30 40号	400×300×H30	1個



11 樹脂ディスプレイバスケット 浅型 ダークブラウン

品番	サイズ(mm)	出荷単位
①12-130-31 25号	250×300×H30	1個
②12-130-32 30号	300×300×H30	1個
③12-130-33 40号	400×300×H30	1個



12 樹脂かご丸(小) ステンレス枠付

品番	サイズ(mm)	出荷単位
①12-138-14	φ265×H270	1個
②12-138-16	φ265×H270	1個

●カラー：①ホワイト ②ダークブラウン



13 樹脂ウォーターヒヤシンス マルチバスケット アッシュグレー

品番	サイズ(mm)	出荷単位
①12-139-1 大	500×400×H150	1個
②12-139-2 小	450×350×H150	1個



14 樹脂ウォーターヒヤシンス マルチバスケット キャラメル

品番	サイズ(mm)	出荷単位
①12-139-3 大	500×400×H150	1個
②12-139-4 小	450×350×H150	1個



15 樹脂ウォーターヒヤシンス マルチバスケット コーヒーブラウン

品番	サイズ(mm)	出荷単位
①12-139-5 大	500×400×H150	1個
②12-139-6 小	450×350×H150	1個

※写真はイメージです



1 紅籐籠

品番	サイズ(mm)	出荷単位
①No.6986	800×600×H80	1個
②No.6987	700×530×H80	1個
③No.6988	600×450×H80	1個
④No.6989	500×380×H80	1個
⑤No.6990	400×300×H80	1個
⑥No.6991	350×250×H80	1個
⑦No.6992	300×220×H80	1個



2 紅籐籠

品番	サイズ(mm)	出荷単位
①No.6993	600×600×H100	1個
②No.6994	500×500×H100	1個
③No.6995	450×450×H100	1個
④No.6996	400×400×H100	1個
⑤No.6997	350×350×H80	1個
⑥No.6998	300×300×H80	1個



3 紅籐籠 平250

品番	サイズ(mm)	出荷単位
①No.7002	500×250×H100	1個
②No.7003	400×250×H100	1個
③No.7004	350×250×H100	1個



4 紅籐籠 平300

品番	サイズ(mm)	出荷単位
①No.3000	900×300×H100	1個
②No.3001	600×300×H100	1個
③No.3002	450×300×H100	1個
④No.6168	400×300×H110	1個



1 紅籐籠 N350

品番	サイズ(mm)	出荷単位
①No.3015	900×350×H160/H80	1個
②No.3016	600×350×H160/H80	1個
③No.5932	450×350×H160/H80	1個
④No.5681	350×350×H140/H70	1個



2 紅籐籠 N400

品番	サイズ(mm)	出荷単位
①No.3017	900×400×H160/H80	1個
②No.3018	600×400×H160/H80	1個
③No.3019	450×400×H160/H80	1個
④No.5680	400×400×H160/H80	1個



3 紅籐籠

品番	サイズ(mm)	出荷単位
①No.6967	800×800×H200/H100	1個
②No.6968	700×700×H200/H100	1個
③No.6969	600×600×H200/H100	1個
④No.6970	500×500×H200/H100	1個



4 紅籐籠

品番	サイズ(mm)	出荷単位
①No.6078	800×800×H400/H200	1個
②No.6079	700×700×H340/H170	1個
③No.6080	600×600×H300/H150	1個
④No.6081	500×500×H260/H130	1個
⑤No.5679	450×450×H200/H100	1個



5 紅籐籠 平350

品番	サイズ(mm)	出荷単位
①No.3003	900×350×H100	1個
②No.3004	600×350×H100	1個
③No.3005	450×350×H100	1個



6 紅籐籠 平400

品番	サイズ(mm)	出荷単位
①No.3006	900×400×H100	1個
②No.3007	600×400×H100	1個
③No.3008	450×400×H100	1個



7 紅籐籠 N250

品番	サイズ(mm)	出荷単位
①No.3009	600×250×H140/H70	1個
②No.3010	450×250×H140/H70	1個
③No.3011	400×250×H140/H70	1個



8 紅籐籠 N300

品番	サイズ(mm)	出荷単位
①No.3012	900×300×H140/H70	1個
②No.3013	600×300×H140/H70	1個
③No.3014	450×300×H140/H70	1個
④No.5933	400×300×H140/H70	1個



5 紅籐籠

品番	サイズ(mm)	出荷単位
①No.6425	600×800×H400/H200	1個
②No.6426	530×700×H340/H170	1個
③No.6427	450×600×H300/H150	1個



6 紅籐籠

品番	サイズ(mm)	出荷単位
①No.6422	800×600×H400/H200	1個
②No.6423	700×530×H340/H170	1個
③No.6424	600×450×H300/H150	1個



7 紅籐籠

品番	サイズ(mm)	出荷単位
①No.7434	800×500×H100	1個
②No.7435	700×450×H100	1個
③No.7436	600×400×H100	1個



8 紅籐籠

品番	サイズ(mm)	出荷単位
①No.6977	900×650×H200/H100	1個
②No.6978	800×600×H200/H100	1個
③No.6979	700×550×H200/H100	1個



9 紅籐籠

品番	サイズ(mm)	出荷単位
①No.6974	600×800×H200/H100	1個
②No.6975	530×700×H200/H100	1個
③No.6976	450×600×H200/H100	1個
④No.5682	400×500×H200/H100	1個
⑤No.5683	350×450×H160/H80	1個
⑥No.5684	300×400×H140/H70	1個



10 紅籐籠

品番	サイズ(mm)	出荷単位
①No.6971	800×600×H200/H100	1個
②No.6972	700×530×H200/H100	1個
③No.6973	600×450×H200/H100	1個
④No.5931	500×400×H200/H100	1個



11 紅籐籠ステンバット用

品番	サイズ(mm)	出荷単位
①No.3020	545×400×H180/H115	1個
②No.3021	475×360×H160/H100	1個
③No.3022	420×335×H150/H95	1個

●ステンバット別売



12 紅籐籠(テーパー付)

品番	サイズ(mm)	出荷単位
①No.6164	800×600×H150	1個
②No.6165	700×530×H140	1個
③No.6166	600×450×H130	1個
④No.6167	500×380×H120	1個



9 紅籐籠

品番	サイズ(mm)	出荷単位
①No.6082	900×650×H400/H200	1個
②No.6083	800×600×H340/H170	1個
③No.6084	700×550×H280/H140	1個
④No.5685	600×450×H200/H100	1個
⑤No.5686	500×400×H160/H80	1個
⑥No.5687	400×300×H140/H70	1個



10 紅籐籠

品番	サイズ(mm)	出荷単位
①No.7451	800×600×H100	1個
②No.7452	700×530×H100	1個
③No.7453	600×450×H100	1個
④No.7454	500×380×H100	1個
⑤No.7455	400×300×H100	1個



11 紅籐籠

品番	サイズ(mm)	出荷単位
①No.5570	800×500×H150	1個
②No.5571	700×450×H140	1個
③No.5572	600×400×H130	1個
④No.5573	500×350×H120	1個
⑤No.6041	400×300×H100	1個

●持手寸法別



12 紅籐籠

品番	サイズ(mm)	出荷単位
①No.6980	φ800×H200/H100	1個
②No.6981	φ700×H200/H100	1個
③No.6982	φ600×H200/H100	1個
④No.6983	φ500×H200/H100	1個
⑤No.6984	φ450×H160/H80	1個
⑥No.6985	φ400×H140/H70	1個



1 黒籐箆 平300

品番	サイズ(mm)	出荷単位
①No.3023	900×300×H100	1個
②No.3024	600×300×H100	1個
③No.3025	450×300×H100	1個
④No.7401	400×300×H100	1個



2 黒籐箆 平350

品番	サイズ(mm)	出荷単位
①No.3026	900×350×H100	1個
②No.3027	600×350×H100	1個
③No.3028	450×350×H100	1個



3 黒籐箆 平400

品番	サイズ(mm)	出荷単位
①No.3029	900×400×H100	1個
②No.3030	600×400×H100	1個
③No.3031	450×400×H100	1個



4 黒籐箆(テーパー付)

品番	サイズ(mm)	出荷単位
①No.7397	800×600×H140	1個
②No.7398	700×530×H130	1個
③No.7399	600×450×H120	1個
④No.7400	500×380×H110	1個



5 黒籐箆

品番	サイズ(mm)	出荷単位
①No.7665	800×500×H100	1個
②No.7666	700×450×H100	1個
③No.7667	600×400×H100	1個



6 黒籐箆

品番	サイズ(mm)	出荷単位
①No.7595	1000×750×H150	1個
②No.7596	900×600×H150	1個



7 黒籐箆

品番	サイズ(mm)	出荷単位
①No.7391	600×450×H200/H100	1個
②No.7392	500×400×H160/H80	1個
③No.7393	400×300×H140/H70	1個



8 黒籐箆

品番	サイズ(mm)	出荷単位
①No.7402	800×600×H150	1個
②No.7403	700×550×H150	1個
③No.7404	600×500×H150	1個
④No.7405	500×400×H140	1個
⑤No.7406	400×300×H130	1個



1 黒籐箆 N250

品番	サイズ(mm)	出荷単位
①No.3032	600×250×H140/H70	1個
②No.3033	450×250×H140/H70	1個
③No.3034	400×250×H140/H70	1個



2 黒籐箆 N300

品番	サイズ(mm)	出荷単位
①No.3035	900×300×H140/H70	1個
②No.3036	600×300×H140/H70	1個
③No.3037	450×300×H140/H70	1個
④No.7387	400×300×H140/H70	1個



3 黒籐箆 N350

品番	サイズ(mm)	出荷単位
①No.3038	900×350×H160/H80	1個
②No.3039	600×350×H160/H80	1個
③No.7386	450×350×H160/H80	1個
④No.7384	350×350×H140/H70	1個



4 黒籐箆 N400

品番	サイズ(mm)	出荷単位
①No.3040	900×400×H160/H80	1個
②No.3041	600×400×H160/H80	1個
③No.3042	450×400×H160/H80	1個
④No.7383	400×400×H160/H80	1個



5 黒籐箆

品番	サイズ(mm)	出荷単位
①No.7385	500×400×H200/H100	1個
②No.7382	450×450×H200/H100	1個
③No.7388	400×500×H200/H100	1個
④No.7389	350×450×H160/H80	1個
⑤No.7390	300×400×H140/H70	1個



6 黒籐箆 ステンバット用

品番	サイズ(mm)	出荷単位
①No.3043	6取用 545×400×H180/H115	1個
②No.3044	8取用 475×360×H160/H100	1個
③No.3045	10取用 420×335×H150/H95	1個

●ステンバット別売



7 ステン18-0角バット

品番	サイズ(mm)	出荷単位
① 6取	447×336×H81	1個
② 8取	405×293×H66	1個
③ 10取	352×266×H63	1個



8 21-0浅型角バット

品番	サイズ(mm)	出荷単位
① 6取	475×333×H46	1個
② 8取	406×290×H40	1個
③ 10取	352×268×H40	1個



9 黒籐箆

品番	サイズ(mm)	出荷単位
①No.7394	φ500×H200/H100	1個
②No.7395	φ450×H200/H100	1個
③No.7396	φ400×H180/H90	1個



10 黒籐箆

品番	サイズ(mm)	出荷単位
①No.7412	φ700/φ350×H160	1個
②No.7413	φ650/φ320×H150	1個
③No.7414	φ600/φ300×H150	1個
④No.7415	φ550/φ280×H140	1個
⑤No.7416	φ500/φ250×H130	1個



11 黒籐箆

品番	サイズ(mm)	出荷単位
①No.7417	φ450/φ550×H500	1個
②No.7418	φ400/φ500×H450	1個
③No.7419	φ350/φ450×H400	1個



10 11セット使用例



9 籐箆

品番	サイズ(mm)	出荷単位
①SK-65	300×205×H60	1個
②SK-66	340×240×H70	1個
③No.5346	400×300×H60	1個



10 籐箆

品番	サイズ(mm)	出荷単位
①SK-71	290×200×H40	1個
②SK-70	360×260×H45	1個



11 籐箆

品番	サイズ(mm)	出荷単位
①SK-076	380×280×H65	1個
②SK-077	420×320×H75	1個
③SK-083	470×360×H85	1個



12 籐箆

品番	サイズ(mm)	出荷単位
①SK-606	410×330×H140	1個
②SK-605	210×210×H70	1個



1 柳籠

品番	サイズ(mm)	出荷単位
①No.5739	500×400×H100	1個
②No.5741	450×320×H90	1個
③No.121	400×300×H80	1個
④No.122	370×270×H80	1個
⑤No.123	340×250×H80	1個



2 柳籠

品番	サイズ(mm)	出荷単位
①No.5451	500×400×H100	1個
②No.5452	450×350×H90	1個
③No.5453	400×300×H80	1個
④No.5454	350×250×H70	1個
⑤No.5455	300×230×H60	1個



3 柳籠

品番	サイズ(mm)	出荷単位
①No.145	400×360×H95	1個
②No.146	370×320×H85	1個
③No.147	360×320×H80	1個
④No.148	340×280×H70	1個
⑤No.149	310×240×H65	1個
⑥No.150	280×220×H60	1個



4 茶柳籠

品番	サイズ(mm)	出荷単位
①No.6857	500×400×H100	1個
②No.6858	450×350×H90	1個
③No.6859	400×300×H80	1個
④No.6860	350×250×H70	1個
⑤No.6861	300×230×H60	1個



1 柳籠

品番	サイズ(mm)	出荷単位
①No.333	600×440×H250/H160	1個
②No.334	540×380×H200/H140	1個



2 黒柳籠

品番	サイズ(mm)	出荷単位
①No.3083	600×440×H250/H160	1個
②No.3084	540×380×H200/H140	1個



3 茶柳籠

品番	サイズ(mm)	出荷単位
①No.3081	600×440×H250/H160	1個
②No.3082	540×380×H200/H140	1個



4 柳籠

品番	サイズ(mm)	出荷単位
①No.111	φ300×H60	1個
②No.112	φ270×H60	1個
③No.113	φ230×H50	1個
④No.114	φ200×H50	1個



5 茶柳籠

品番	サイズ(mm)	出荷単位
①No.6964	430×320×H80	1個
②No.6965	390×300×H80	1個
③No.6966	340×260×H80	1個

●持手寸法別



6 黒柳籠

品番	サイズ(mm)	出荷単位
①No.3060	600×400×H80	1個
②No.3061	600×350×H80	1個
③No.3062	600×300×H80	1個
④No.3063	600×250×H80	1個
⑤No.3064	450×400×H80	1個
⑥No.3065	450×350×H80	1個
⑦No.3066	450×300×H80	1個
⑧No.3067	450×250×H80	1個
⑨No.3068	400×400×H80	1個
⑩No.3069	400×350×H80	1個
⑪No.3070	400×300×H80	1個
⑫No.3071	400×250×H80	1個
⑬No.3072	300×300×H80	1個
⑭No.3073	300×250×H80	1個



7 茶柳籠

品番	サイズ(mm)	出荷単位
①No.3046	600×400×H80	1個
②No.3047	600×350×H80	1個
③No.3048	600×300×H80	1個
④No.3049	600×250×H80	1個
⑤No.3050	450×400×H80	1個
⑥No.3051	450×350×H80	1個
⑦No.3052	450×300×H80	1個
⑧No.3053	450×250×H80	1個
⑨No.3054	400×400×H80	1個
⑩No.3055	400×350×H80	1個
⑪No.3056	400×300×H80	1個
⑫No.3057	400×250×H80	1個
⑬No.3058	300×300×H80	1個
⑭No.3059	300×250×H80	1個



8 BR柳籠

品番	サイズ(mm)	出荷単位
4104B	460×350×H270	1個



5 柳籠

品番	サイズ(mm)	出荷単位
①No.5666	600×450×H200/H120	1個
②No.3074	450×350×H170/H110	1個
③No.5668	400×300×H140/H90	1個



6 黒柳籠

品番	サイズ(mm)	出荷単位
①No.3078	600×450×H200/H120	1個
②No.3079	450×350×H170/H110	1個
③No.3080	400×300×H140/H90	1個



7 茶柳籠

品番	サイズ(mm)	出荷単位
①No.3075	600×450×H200/H120	1個
②No.3076	450×350×H170/H110	1個
③No.3077	400×300×H140/H90	1個



8 柳籠

品番	サイズ(mm)	出荷単位
①No.7912	φ350×H90	1個
②No.7913	φ300×H70	1個



9 柳籠

品番	サイズ(mm)	出荷単位
①4102	610×460×H280	1個
②4103	550×400×H260	1個



10 BR柳籠

品番	サイズ(mm)	出荷単位
①4102B	610×460×H340	1個
②4103B	550×400×H320	1個



11 柳籠

品番	サイズ(mm)	出荷単位
41-01BR	φ450×H360(440)	1個



12 柳籠

品番	サイズ(mm)	出荷単位
41-01BK	φ450×H360(440)	1個



9 プラ柳籠・黒

品番	サイズ(mm)	出荷単位
①No.2	600×450×H120	1個
②No.3	600×400×H100	1個
③No.4	500×450×H100	1個
④No.6	450×400×H100	1個

●材質: スチール+PVC樹脂

品番	サイズ(mm)	出荷単位
⑤No.8	450×300×H100	1個
⑥No.9	400×300×H80	1個
⑦No.12	350×240×H60	1個
⑧No.14	300×240×H60	1個



10 プラ柳籠・茶

品番	サイズ(mm)	出荷単位
①No.2	600×450×H120	1個
②No.3	600×400×H100	1個
③No.4	500×450×H100	1個
④No.6	450×400×H100	1個

●材質: スチール+PVC樹脂

品番	サイズ(mm)	出荷単位
⑤No.8	450×300×H100	1個
⑥No.9	400×300×H80	1個
⑦No.12	350×240×H60	1個
⑧No.14	300×240×H60	1個

他製品も取扱いがあります。お気軽にお問い合わせください。

他製品も取扱いがあります。お気軽にお問い合わせください。



1 SOボックス白木

品番	サイズ(mm)	出荷単位
①6040	600×400×H70	1個
②6030	600×300×H70	1個
③4540	450×400×H70	1個
④4530	450×300×H70	1個

●クリア塗装仕上



2 SOボックス焼杉

品番	サイズ(mm)	出荷単位
①6040	600×400×H70	1個
②6030	600×300×H70	1個
③4540	450×400×H70	1個
④4530	450×300×H70	1個

●クリア塗装仕上



3 SNボックス白木

品番	サイズ(mm)	出荷単位
①2040	600×400×H120(H60)	1個
②2030	600×300×H120(H60)	1個
③1540	450×400×H120(H60)	1個
④1530	450×300×H120(H60)	1個

●クリア塗装仕上



4 SNボックス焼杉

品番	サイズ(mm)	出荷単位
①2040	600×400×H120(H60)	1個
②2030	600×300×H120(H60)	1個
③1540	450×400×H120(H60)	1個
④1530	450×300×H120(H60)	1個

●クリア塗装仕上



メープル



ライトオーク



ライトオーク



4 ワイン木箱20本入 (無塗装品)

品番	サイズ(mm)	出荷単位
#50026	580×340×H200	1個

1 ボトルケース

品番	規格	出荷単位
①#10604	無塗装品	1個
②#10606	メープル	1個
③#10607	ライトオーク	1個

●サイズ:W370×D140×H140mm

2 ワイン専用木箱(L型)

品番	規格	出荷単位
①#10327	無塗装品	1個
②#10328	ライトオーク	1個

●サイズ:W345×D145×H114mm

3 シャンパン専用木箱(N型)

品番	規格	出荷単位
①#10329	無塗装品	1個
②#10330	ライトオーク	1個
③#10331	メープル	1個

●サイズ:W395×D175×H190mm



5 VEGETABLE CASE H70

品番	カラー	出荷単位
①#90017	無塗装品	1個
②#60000	ダークオーク	1個
③#60001	ブラウン	1個
④#60002	ライトオーク	1個
⑤#60003	メープル	1個
⑥#60004	グレー	1個
⑦#60005	カントリー	1個
⑧#60006	レッド	1個
⑨#60007	オレンジ	1個
⑩#60008	パイン	1個
⑪#60009	イエロー	1個
⑫#60010	ホワイト	1個
⑬#60011	クリア	1個
⑭#60012	ブラック	1個
⑮#60013	グリーンアンバー	1個
⑯#60014	オリーブ	1個
⑰#60015	グリーン	1個
⑱#60016	ブルー	1個

●サイズ:W360×D240×H70mm



6 VEGETABLE CASE H90

品番	カラー	出荷単位
①#90018	無塗装品	1個
②#60136	ダークオーク	1個
③#60137	ブラウン	1個
④#60138	ライトオーク	1個
⑤#60139	メープル	1個
⑥#60140	グレー	1個
⑦#60141	カントリー	1個
⑧#60142	レッド	1個
⑨#60143	オレンジ	1個
⑩#60144	パイン	1個
⑪#60145	イエロー	1個
⑫#60146	ホワイト	1個
⑬#60147	クリア	1個
⑭#60148	ブラック	1個
⑮#60149	グリーンアンバー	1個
⑯#60150	オリーブ	1個
⑰#60151	グリーン	1個
⑱#60152	ブルー	1個

●サイズ:W360×D240×H90mm



7 VEGETABLE CASE 深型

品番	カラー	出荷単位
①#90041	無塗装品	1個
②#60153	ダークオーク	1個
③#60154	ブラウン	1個
④#60155	ライトオーク	1個
⑤#60156	メープル	1個
⑥#60157	グレー	1個
⑦#60158	カントリー	1個
⑧#60159	レッド	1個
⑨#60160	オレンジ	1個
⑩#60161	パイン	1個
⑪#60162	イエロー	1個
⑫#60163	ホワイト	1個
⑬#60164	クリア	1個
⑭#60165	ブラック	1個
⑮#60166	グリーンアンバー	1個
⑯#60167	オリーブ	1個
⑰#60168	グリーン	1個
⑱#60169	ブルー	1個

●サイズ:W360×D240×H210mm



11 マルシェ木箱 (チリトリ型) M

品番	サイズ(mm)	出荷単位
#50090	540×360×H228	1個

●カラー塗装品のご用意もあります



12 マルシェ木箱 (チリトリ型) L

品番	サイズ(mm)	出荷単位
#50092	540×360×H328	1個

●カラー塗装品のご用意もあります

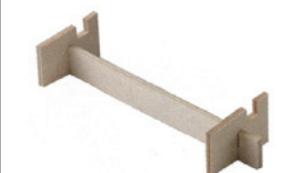

13 マルシェ木箱専用傾斜台 1箱用(無塗装品)

品番	サイズ(mm)	出荷単位
#90061	360×100×68mm(傾斜5°)	1個



14 マルシェ木箱専用追加底板

品番	規格	出荷単位
①#70000	無塗装品	1個
②#70001	塗装品	1個

●サイズ:W500×D336mm



5 ワイン1本入桐箱枕型(組立式)

品番	サイズ(mm)	出荷単位
#50019	322×97×H91(内寸:310×85×H85)	1個

6 ワイン2本入桐箱枕型(組立式)

品番	サイズ(mm)	出荷単位
#50020	327×178×H88(内寸:315×166×H80)	1個



7 マルシェ木箱S

品番	カラー	出荷単位
①#50061	無塗装品	1個
②#60017	ダークオーク	1個
③#60018	ブラウン	1個
④#60019	ライトオーク	1個
⑤#60020	メープル	1個
⑥#60021	グレー	1個
⑦#60022	カントリー	1個
⑧#60023	レッド	1個
⑨#60024	オレンジ	1個
⑩#60025	パイン	1個
⑪#60026	イエロー	1個
⑫#60027	ホワイト	1個
⑬#60028	クリア	1個
⑭#60029	ブラック	1個
⑮#60030	グリーンアンバー	1個
⑯#60031	オリーブ	1個
⑰#60032	グリーン	1個
⑱#60033	ブルー	1個

●サイズ:W540×D360×H128mm



8 マルシェ傾斜台 4箱用 (無塗装品)

品番	サイズ(mm)	出荷単位
#90059	W1080×D600×H600	1個

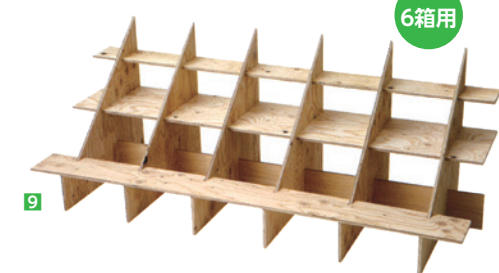

9 マルシェ傾斜台 6箱用 (無塗装品)

品番	サイズ(mm)	出荷単位
#90060	W1620×D600×H600	1個



10 マルシェ傾斜台 2箱用 (無塗装品)

品番	サイズ(mm)	出荷単位
#90058	W500×D550×H250(傾斜25°)	1個



11 木箱用簡易傾斜台

品番	規格	出荷単位
①#50060	無塗装品	1個
②#50094	塗装品	1個

●サイズ:W350×D205×H115mm



8 斜めカットBOX S

品番	規格	出荷単位
①#920300	無塗装品	1個
②#920303	ブラウン	1個

●サイズ:W300×D350×H200/H300mm



9 斜めカットBOX M

品番	規格	出荷単位
①#920301	無塗装品	1個
②#920304	ブラウン	1個

●サイズ:W350×D400×H250/H350mm



10 斜めカットBOX L

品番	規格	出荷単位
①#920302	無塗装品	1個
②#920305	ブラウン	1個

●サイズ:W400×D450×H300/H400mm



1 リバーシブルドラム (ライトオーク)

品番	サイズ(mm)	出荷単位
①#990186(S)	φ450×H500	1個
②#990184(M)	φ450×H700	1個
③#990182(L)	φ600×H500	1個
④#990180(LL)	φ600×H700	1個



2 リバーシブルドラム 開口付(ライトオーク)

品番	サイズ(mm)	出荷単位
①#990187(S)	φ450×H500	1個
②#990185(M)	φ450×H700	1個
③#990183(L)	φ600×H500	1個
④#990181(LL)	φ600×H700	1個



3 樽ステージ(茶)大 (CP-7)

品番	サイズ(mm)	出荷単位
①#990170	φ410×H490	1個
②#990171	φ410×H540	1個

●①キャスター無 ②キャスター付



4 樽ステージ(茶)特大 (CP-8)

品番	サイズ(mm)	出荷単位
①#990168	φ440×H670	1個
②#990169	φ440×H720	1個

●①キャスター無 ②キャスター付



5 ハーフドラム W450

品番	規格	出荷単位
①#990135	無塗装品	1個
②#990136	塗装品	1個

●サイズ:W450×D365×H175mm



6 ハーフドラム W600

品番	規格	出荷単位
①#990137	無塗装品	1個
②#990138	塗装品	1個

●サイズ:W600×D365×H175mm



7 ハーフドラム W900

品番	規格	出荷単位
①#990139	無塗装品	1個
②#990140	塗装品	1個

●サイズ:W900×D365×H175mm



8 ハーフドラム用共通枕木

品番	規格	出荷単位
①#990141	無塗装品	1個
②#990142	塗装品	1個

●サイズ:W380×D380×H50mm



9 ハーフドラム組立式 スタンドセット W450

品番	規格	出荷単位
①#50067	無塗装品	1セット
②#50068	塗装品	1セット

●サイズ:W450×D510×H650mm



10 ハーフドラム組立式 スタンドセット W600

品番	規格	出荷単位
①#50069	無塗装品	1セット
②#50070	塗装品	1セット

●サイズ:W600×D510×H650mm



11 ハーフドラム組立式 スタンドセット W900

品番	規格	出荷単位
①#50071	無塗装品	1セット
②#50072	塗装品	1セット

●サイズ:W900×D510×H650mm

5 6 7 のハーフドラムと専用スタンドのセットです。



12 バレルカート (ハーフドラム2段セット)

品番	規格	出荷単位
①#50084	無塗装品	1セット
②#50085	塗装品	1セット

●サイズ:W475×D600×H1050mm
●セット内容:スチール本体×1
専用ホルダー×2
ハーフドラムW450×2

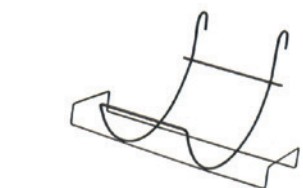

13 バレルカートフック (ハーフドラムW450専用)

品番	出荷単位
#970611	1個



14 ローカットバレル

品番	カラー	出荷単位
①#990134	ブラウン	1個
②#990178	ブラック/ゴールド	1個
③#990179	ブラック/シルバー	1個

●サイズ:φ305×H90mm



15 半割樽本体

品番	カラー	出荷単位
①#990032	ブラウン	1個
②#990112	ブラック/ゴールド	1個
③#990114	ブラック/シルバー	1個

●サイズ:φ310×H180mm

竹



1 盆ザル角

品番	サイズ(mm)	出荷単位
①325-7024	240×180	1個
②325-7027	270×230	1個
③325-7030	300×240	1個
④325-7033	330×280	1個
⑤325-7036	360×300	1個
⑥325-7039	390×335	1個
⑦325-7042	420×370	1個
⑧325-7045	450×400	1個



2 盆ザル丸

品番	サイズ(mm)	出荷単位
①325-6024	φ240	1個
②325-6027	φ270	1個
③325-6030	φ300	1個
④325-6033	φ330	1個
⑤325-6036	φ360	1個
⑥325-6039	φ390	1個
⑦325-6042	φ420	1個
⑧325-6045	φ450	1個
⑨325-6048	φ480	1個
⑩325-6051	φ510	1個
⑪325-6054	φ540	1個



3 ためザル

品番	サイズ(mm)	出荷単位
①325-6648	φ480×H80	1個
②325-6651	φ510×H100	1個
③325-6654	φ540×H105	1個



4 干ザル

品番	サイズ(mm)	出荷単位
①325-6535	φ350×H40	1個
②325-6540	φ400×H45	1個
③325-6550	φ500×H55	1個
④325-6555	φ550×H70	1個
⑤325-6570	φ700×H90	1個



5 底平ザル

品番	サイズ(mm)	出荷単位
①323-4214	φ300×H40	1個
②323-4213	φ350×H40	1個
③323-4211	φ450×H40	1個
④323-4207	φ700×H40	1個



6 竹盛ザル角

品番	サイズ(mm)	出荷単位
①325-7121	210×210	1個
②325-7126	260×260	1個
③325-7123	230×180	1個
④325-7130	300×245	1個
⑤325-7135	345×285	1個



7 竹盛ザル丸

品番	サイズ(mm)	出荷単位
①325-6127	φ270	1個
②325-6130	φ300	1個
③325-6133	φ330	1個
④325-6136	φ360	1個



8 亀甲籠

品番	サイズ(mm)	出荷単位
①325-0467	φ190×H60	1個
②325-0468	φ205×H70	1個
③325-0469	φ230×H80	1個



9 松茸籠(蓋付)

品番	サイズ(mm)	出荷単位
①323-1089	180×180×H80	1個
②323-0244	190×190×H90	1個
③323-0243	200×200×H120	1個
④323-0242	220×220×H140	1個



10 竹の子籠(蓋付)

品番	サイズ(mm)	出荷単位
①323-1087	270×200×H130	1個
②323-1086	290×210×H140	1個
③323-1085	320×230×H150	1個
④323-1084	370×270×H170	1個



11 大阪タラシ

品番	サイズ(mm)	出荷単位
①325-7502	400×300×H90	1個
②325-7503	450×335×H80	1個
③325-7504	490×360×H100	1個



12 浅型タラシ

品番	サイズ(mm)	出荷単位
①323-7733	600×450×H60	1個
②323-7734	550×400×H60	1個
③323-7735	500×370×H50	1個
④323-7736	450×330×H50	1個
⑤323-7737	400×300×H50	1個



13 白竹バスケット

品番	サイズ(mm)	出荷単位
①323-8043	400×300×H80	1個
②323-8044	360×270×H70	1個
③323-8045	320×240×H70	1個
④323-8046	280×210×H60	1個
⑤323-8047	240×180×H60	1個



14 茶竹バスケット

品番	サイズ(mm)	出荷単位
①323-8048	400×300×H80	1個
②323-8049	360×270×H70	1個
③323-8050	320×240×H70	1個
④323-8051	280×210×H60	1個
⑤323-8052	240×180×H60	1個



15 白竹オードブル皿

品番	サイズ(mm)	出荷単位
①325-6530	φ300×H60	1個
②325-6533	φ330×H60	1個
③325-6536	φ360×H60	1個
④325-6539	φ390×H60	1個
⑤325-6442	φ420×H70	1個



16 黒竹オードブル皿

品番	サイズ(mm)	出荷単位
325-6500	φ300×H55	1個



1 KSザル (P・P)

規格	サイズ(mm)	出荷単位
①KS-101	φ210×H35	1個
②KS-103	φ210×H23	1個



2 Pザル青 (P・P)

規格	サイズ(mm)	出荷単位
①特小	φ167×H50	1個
②小	φ185×H55	1個
③中	φ220×H60	1個
④大	φ245×H65	1個
⑤特大	φ290×H80	1個



3 Pザル黒 (P・P)

規格	サイズ(mm)	出荷単位
①小	φ185×H55	1個
②中	φ220×H60	1個
③大	φ245×H65	1個
④特大	φ290×H80	1個



4 盛皿 (P・P)

規格	サイズ(mm)	出荷単位
①1号	φ250×H38	1個
②2号	φ230×H34	1個
③3号	φ210×H34	1個
④4号	φ190×H25	1個
⑤5号	φ175×H20	1個



5 魚ザル緑 (P・P)

規格	サイズ(mm)	出荷単位
①角水切皿 小	175×130×H20	1個
②魚ザル 特小	200×165×H25	1個
③魚ザル 小	240×195×H41	1個
④魚ザル 中	290×230×H55	1個



6 魚ザル黒 (P・P)

規格	サイズ(mm)	出荷単位
①特小	200×165×H25	1個
②小	240×195×H41	1個
③中	290×230×H55	1個



7 寿ザル (P・P)

規格	サイズ(mm)	出荷単位
①小	210×147×H18	1個
②大	240×157×H20	1個
③2L	275×173×H20	1個
④3L	305×185×H20	1個



8 干物ザル (P・P)

規格	サイズ(mm)	出荷単位
①10号干物	240×160×H20	1個
②11号干物	305×185×H20	1個

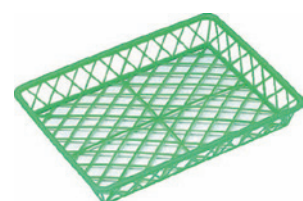

9 角型盛籠 大

品番	サイズ(mm)	出荷単位
100400	外寸:350×260×H50	1個

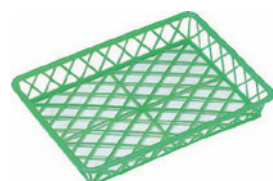

10 角型盛籠 小

品番	サイズ(mm)	出荷単位
100300	外寸:300×220×H43	1個

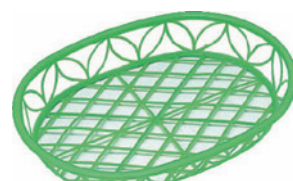

11 丸型盛籠 大

品番	サイズ(mm)	出荷単位
300300	外寸:340×250×H50	1個

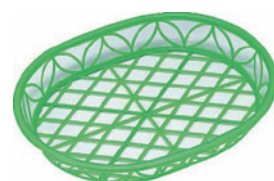

12 丸型盛籠 小

品番	サイズ(mm)	出荷単位
300200	外寸:300×235×H42	1個



13 アズマ籠 No. 1

品番	サイズ(mm)	出荷単位
100800	外寸:376×304×H85	1個



14 アズマ籠 No. 2

品番	サイズ(mm)	出荷単位
100700	外寸:346×280×H79	1個



15 アズマ籠 No. 3

品番	サイズ(mm)	出荷単位
100500	外寸:316×256×H71	1個



16 アズマ籠 No. 4

品番	サイズ(mm)	出荷単位
100401	外寸:286×232×H65	1個



1 デリカバット (ベルフラワー)

品番	サイズ(mm)	出荷単位
①DB-1010	400×330×H43	1枚
②DB-1015	360×270×H35	1枚
③DB-1020	300×250×H35	1枚



2 デリカバット (ベルフラワー)

品番	サイズ(mm)	出荷単位
DB-1025	400×205×H40	1枚

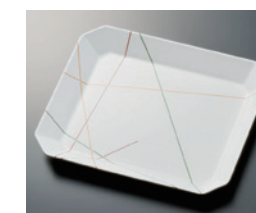

3 デリカバット (マイントリオ)

品番	サイズ(mm)	出荷単位
①LD-1010	400×330×H43	1枚
②LD-1015	360×270×H35	1枚
③LD-1020	300×250×H35	1枚

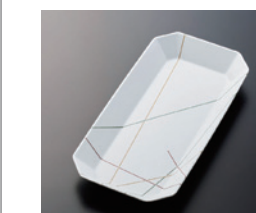

4 デリカバット (マイントリオ)

品番	サイズ(mm)	出荷単位
LD-1025	400×205×H40	1枚



5 デリカバット (アイボリー)

品番	サイズ(mm)	出荷単位
①D-1010I	400×330×H43	1枚
②D-1015I	360×270×H35	1枚
③D-1020I	300×250×H35	1枚



6 デリカバット (アイボリー)

品番	サイズ(mm)	出荷単位
D-1025I	400×205×H40	1枚



7 デリカバット (アイボリー)

品番	サイズ(mm)	出荷単位
①M-251I	403×334×H42	1枚
②M-252I	360×275×H38	1枚
③M-253I	298×250×H34	1枚
④M-254I	400×205×H44	1枚
⑤M-256I	400×203×H57	1枚



8 デリカバット (イエロー)

品番	サイズ(mm)	出荷単位
①M-251Y	403×334×H42	1枚
②M-252Y	360×275×H38	1枚
③M-253Y	298×250×H34	1枚
④M-254Y	400×205×H44	1枚



9 デリカバット (フレッシュサーフ)

品番	サイズ(mm)	出荷単位
①M-251FE	403×334×H42	1枚
②M-252FE	360×275×H38	1枚



10 デリカバット (黒内溜)

品番	サイズ(mm)	出荷単位
①M-253TMK	298×250×H34	1枚
②M-254TMK	400×205×H44	1枚



11 デリカボール (アイボリー)

品番	サイズ(mm)	出荷単位
①M-260I	260×260×H102	1枚
②M-259I	230×230×H90	1枚



12 デリカバット (アイボリー)

品番	サイズ(mm)	出荷単位
M-258I	340×260×H35	1枚

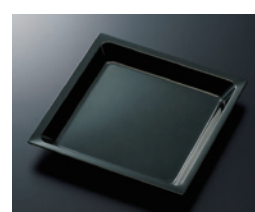

13 スクエアデリ (黒) (アイボリー)

品番	カラー	出荷単位
①M-257BK	黒	1枚
②M-257I	アイボリー	1枚

●サイズ: 302×302×H40mm



14 デリカバット用網

品番	サイズ(mm)	出荷単位
①D-1010ST	334×264×H12	1枚
②D-1015ST	301×211×H12	1枚
③D-1020ST	245×198×H12	1枚

●適合アイテム型番: D-1010/1015/1020, M-251/252/253



15 デリカバット用網

品番	サイズ(mm)	出荷単位
D-1025ST	341×142×H12	1枚

●適合アイテム型番: D-1025, M-254

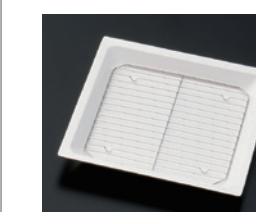

16 スクエアデリ用網

品番	サイズ(mm)	出荷単位
M-257ST	240×240×H12	1枚

●適合アイテム型番: M-257



1 SOデリカバット・RBG

規格	サイズ(mm)	出荷単位
①1010	402×333×H43	1枚
②1015	361×273×H35	1枚
③1020	298×248×H35	1枚
④1025	400×205×H40	1枚

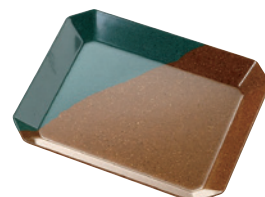

2 SOデリカバット・BRB

規格	サイズ(mm)	出荷単位
①1010	402×333×H43	1枚
②1015	361×273×H35	1枚
③1020	298×248×H35	1枚
④1025	400×205×H40	1枚



3 SOデリカバット・MB

規格	サイズ(mm)	出荷単位
①1010	402×333×H43	1枚
②1015	361×273×H35	1枚
③1020	298×248×H35	1枚
④1025	400×205×H40	1枚

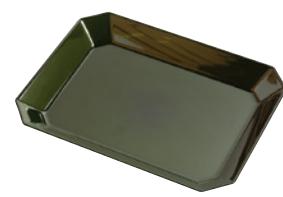

4 SOデリカバット・MA

規格	サイズ(mm)	出荷単位
①1010	402×333×H43	1枚
②1015	361×273×H35	1枚
③1020	298×248×H35	1枚
④1025	400×205×H40	1枚



1 SOどら鉢・MB

規格	サイズ(mm)	出荷単位
①G-613	φ392×H86	1枚
②G-612	φ363×H80	1枚
③G-611	φ332×H74	1枚
④G-610	φ303×H67	1枚



2 SOどら鉢・HBR

規格	サイズ(mm)	出荷単位
①G-613	φ392×H86	1枚
②G-612	φ363×H80	1枚
③G-611	φ332×H74	1枚
④G-610	φ303×H67	1枚
⑤G-608	φ243×H52	1枚



3 SOどら鉢・BRG

規格	サイズ(mm)	出荷単位
①G-613	φ392×H86	1枚
②G-612	φ363×H80	1枚
③G-611	φ332×H74	1枚
④G-610	φ303×H67	1枚

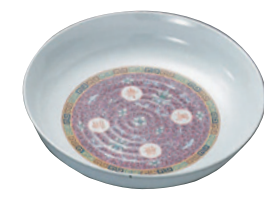

4 SOどら鉢・中華

規格	サイズ(mm)	出荷単位
①G-612C	φ363×H80	1枚
②G-611C	φ332×H74	1枚
③G-610C	φ303×H67	1枚



5 SOデリカバット・白釉

規格	サイズ(mm)	出荷単位
①1010	402×333×H43	1枚
②1015	361×273×H35	1枚
③1020	298×248×H35	1枚
④1025	400×205×H40	1枚

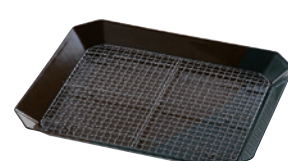

※網のみ

6 デリカバット・クリンプ網

規格	サイズ(mm)	出荷単位
①1010用	334×264×H12	1枚
②1015用	301×211×H12	1枚
③1020用	245×198×H12	1枚
④1025用	341×142×H12	1枚



7 プラパイレス (ABS)

規格	サイズ(mm)	出荷単位
①大	420×312×H27	1枚
②小	375×275×H27	1枚
③プリンス	420×310×H55	1枚
④ジュニア	375×275×H55	1枚

規格	サイズ(mm)	出荷単位
⑤ハム浅	410×205×H25	1枚
⑥ハム深	410×205×H55	1枚

●カラー:白、黄



5 SOどら鉢・赤黒

規格	サイズ(mm)	出荷単位
①G-613	φ392×H86	1枚
②G-612	φ363×H80	1枚
③G-611	φ332×H74	1枚
④G-610	φ303×H67	1枚



6 どら鉢・志野

規格	サイズ(mm)	出荷単位
①G-615	φ450×H95	1枚
②G-612	φ363×H80	1枚
③G-611	φ332×H74	1枚
④G-610	φ303×H67	1枚
⑤G-608	φ243×H52	1枚



7 どら鉢・アイボリー

規格	サイズ(mm)	出荷単位
①G-613	φ392×H86	1枚
②G-612	φ363×H80	1枚
③G-611	φ332×H74	1枚
④G-610	φ303×H67	1枚
⑤G-608	φ243×H52	1枚



※網のみ

8 クリンプ丸アミ(ステン18-8)

品番	サイズ(mm)	出荷単位
①351-0139	615用(φ388×H40)	1枚
②351-0136	613用(φ358×H40)	1枚
③351-0133	612用(φ328×H40)	1枚
④351-0130	611用(φ298×H40)	1枚
⑤351-0127	610用(φ268×H40)	1枚
⑥351-0121	608用(φ208×H40)	1枚

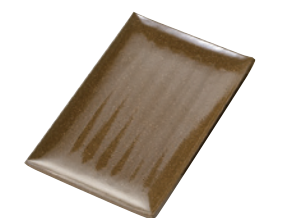

8 SO盛込プレート・BR

規格	サイズ(mm)	出荷単位
①K-450	380×260×H25	1枚
②K-400	330×230×H25	1枚



9 SO盛込プレート・RBB

規格	サイズ(mm)	出荷単位
①K-450	380×260×H25	1枚
②K-400	330×230×H25	1枚

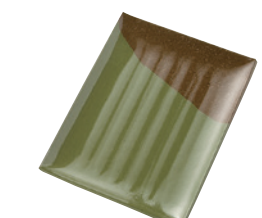

10 SO盛込プレート・GBR

規格	サイズ(mm)	出荷単位
①K-450	380×260×H25	1枚
②K-400	330×230×H25	1枚



11 SO盛込プレート・RBG

規格	サイズ(mm)	出荷単位
①K-450	380×260×H25	1枚
②K-400	330×230×H25	1枚



9 オーバルデリ (リボン)

品番	サイズ(mm)	出荷単位
①DR-2010	404×240×H62	1枚
②DR-2020	370×220×H52	1枚



10 オーバルデリ (アイボリー)

品番	サイズ(mm)	出荷単位
①D-2010I	404×240×H62	1枚
②D-2020I	370×220×H52	1枚



11 パルホワイト 25cm丸皿

品番	サイズ(mm)	出荷単位
M-185PW	250×H39	1枚



12 パルホワイト オーバルプレート

品番	サイズ(mm)	出荷単位
①M-194PW	290×206×H42	1枚
②M-191PW	260×185×H38	1枚
③M-192PW	237×168×H35	1枚
④M-193PW	171×121×H26	1枚

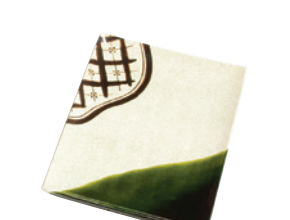

12 盛込プレート・織部

規格	サイズ(mm)	出荷単位
①K-450A	380×260×H25	1枚
②K-400A	330×230×H25	1枚



13 盛込プレート白木枠

規格	サイズ(mm)	出荷単位
①K-450FW	440×285×H54	1枚
②K-400FW	390×250×H54	1枚



14 盛込プレートねずこ枠

規格	サイズ(mm)	出荷単位
①K-450F	440×285×H54	1枚
②K-400F	390×250×H54	1枚



15 盛込プレート黒塗枠

規格	サイズ(mm)	出荷単位
①K-450FB	440×285×H54	1枚
②K-400FB	390×250×H54	1枚



13 パルホワイト 30cm長角皿

品番	サイズ(mm)	出荷単位
M-29PW	300×129×H18	1枚



14 パルホワイト オーバルプレート

品番	サイズ(mm)	出荷単位
M-4PW	270×175×H70	1枚



15 パルホワイト オーバルプレート

品番	サイズ(mm)	出荷単位
M-23PW	263×130×H63	1枚



16 パルホワイト ベーカー

品番	サイズ(mm)	出荷単位
MT-196PW	265×190×H46	1枚



1 ケヤキ会席盆 黒

規格	品番	サイズ(mm)	出荷単位
①R0	7-29-1	300×219×H18	1枚
②R1	7-29-2	330×240×H20	1枚
③R2	7-29-3	360×260×H20	1枚
④新尺2	7-29-4	370×290×H18	1枚
⑤R3	7-29-5	395×285×H20	1枚
⑥R4	7-29-6	425×305×H20	1枚
⑦R5	7-29-7	455×320×H20	1枚
⑧R6	7-29-8	485×330×H20	1枚

2 ケヤキ会席盆 黒SL (ノンスリップ加工)

規格	品番	サイズ(mm)	出荷単位
①R0	7-29-9	300×219×H18	1枚
②R1	7-29-10	330×240×H20	1枚
③R2	7-29-11	360×260×H20	1枚
④新尺2	7-29-12	370×290×H18	1枚
⑤R3	7-29-13	395×285×H20	1枚
⑥R4	7-29-14	425×305×H20	1枚
⑦R5	7-29-15	455×320×H20	1枚
⑧R6	7-29-16	485×330×H20	1枚



4 新木目会席盆 黒天朱SL (ノンスリップ加工)

3 新木目会席盆 黒天朱

規格	品番	サイズ(mm)	出荷単位
①R0	7-30-1	300×219×H18	1枚
②R1	7-30-2	330×240×H20	1枚
③新尺1	7-30-3	333×260×H17	1枚
④R2	7-30-4	360×260×H20	1枚
⑤新尺2	7-30-5	370×290×H18	1枚
⑥R3	7-30-6	395×285×H20	1枚
⑦R4	7-30-7	425×305×H20	1枚
⑧R5	7-30-8	455×320×H20	1枚
⑨R6	7-30-9	485×330×H20	1枚

規格	品番	サイズ(mm)	出荷単位
①R0	7-30-10	300×219×H18	1枚
②R1	7-30-11	330×240×H20	1枚
③新尺1	7-30-12	333×260×H17	1枚
④R2	7-30-13	360×260×H20	1枚
⑤新尺2	7-30-14	370×290×H18	1枚
⑥R3	7-30-15	395×285×H20	1枚
⑦R4	7-30-16	425×305×H20	1枚
⑧R5	7-30-17	455×320×H20	1枚
⑨R6	7-30-18	485×330×H20	1枚



5 耐熱 FRP 布目長手盆 溜SL

規格	品番	サイズ(mm)	出荷単位
①R2	7-38-15	360×270×H20	1枚
②R3	7-38-16	390×290×H20	1枚
③R4	7-38-17	420×300×H18	1枚
④R5	7-38-18	450×320×H18	1枚



6 耐熱 FRP 布目長手盆 黒SL

規格	品番	サイズ(mm)	出荷単位
①R2	7-38-11	360×270×H20	1枚
②R3	7-38-12	390×290×H20	1枚
③R4	7-38-13	420×300×H18	1枚
④R5	7-38-14	450×320×H18	1枚



7 耐熱 FRP 新布目半月盆(片面)溜SL

規格	品番	サイズ(mm)	出荷単位
①R2	7-69-21	365×312×H15	1枚
②R3	7-69-22	395×342×H15	1枚
③R4	7-69-23	420×361×H15	1枚
④R5	7-69-24	450×387×H15	1枚



8 耐熱 FRP 新布目半月盆(片面)黒SL

規格	品番	サイズ(mm)	出荷単位
①R2	7-69-17	365×312×H15	1枚
②R3	7-69-18	395×342×H15	1枚
③R4	7-69-19	420×361×H15	1枚
④R5	7-69-20	450×387×H15	1枚



9 プルアップトレイ 長角トレイ 特大

品番	サイズ(mm)	カラー	出荷単位
①TC3344B	435×325×H22	ブルー	1枚
②TC3344LB	435×325×H22	ラベンダー	1枚
③TC3344BR	435×325×H22	ブラウン	1枚
④TC3344WN	435×325×H22	ワイン	1枚



10 プルアップトレイ 長角トレイ 大

品番	サイズ(mm)	カラー	出荷単位
①TC4029B	405×296×H17	ブルー	1枚
②TC4029LB	405×296×H17	ラベンダー	1枚
③TC4029BR	405×296×H17	ブラウン	1枚
④TC4029WN	405×296×H17	ワイン	1枚



1 超特大ばんじゅうA

品番	サイズ(mm)	出荷単位
203404	外寸:650×440×H152	1個

2 特大ばんじゅうA

品番	サイズ(mm)	出荷単位
203701	外寸:684×423×H160	1個

3 特大ばんじゅうA-2

品番	サイズ(mm)	出荷単位
203355	外寸:684×423×H160	1個

4 特大ばんじゅうB

品番	サイズ(mm)	出荷単位
202201	外寸:684×423×H100	1個

5 特大ばんじゅうC

品番	サイズ(mm)	出荷単位
201755	外寸:684×423×H80	1個

6 大型ばんじゅうA

品番	サイズ(mm)	出荷単位
203300	外寸:643×417×H160	1個

7 大型ばんじゅうA-5

品番	サイズ(mm)	出荷単位
203250	外寸:643×417×H161	1個

8 大型ばんじゅうB

品番	サイズ(mm)	出荷単位
201701	外寸:643×417×H90	1個

9 ばんじゅうA

品番	サイズ(mm)	出荷単位
201704	外寸:574×388×H105	1個

10 ばんじゅうB

品番	サイズ(mm)	出荷単位
201102	外寸:574×388×H73	1個

11 ばんじゅうB-2

品番	サイズ(mm)	出荷単位
201003	外寸:574×388×H62	1個

12 ばんじゅうB-3

品番	サイズ(mm)	出荷単位
201009	外寸:571×388×H72	1個

13 ばんじゅうE

品番	サイズ(mm)	出荷単位
203001	外寸:573×386×H170	1個

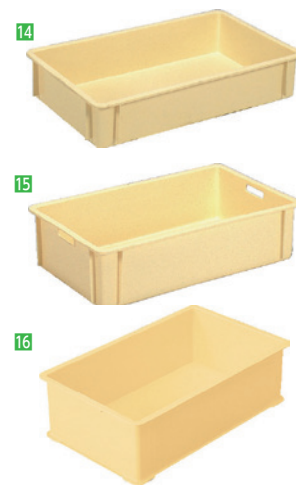

14 弁当箱配送用 ばんじゅうH

品番	サイズ(mm)	出荷単位
203050	外寸:689×409×H134	1個

15 弁当箱配送用 ばんじゅうH-2

品番	サイズ(mm)	出荷単位
203865	外寸:690×410×H173	1個

16 弁当箱配送用 ばんじゅうG-5

品番	サイズ(mm)	出荷単位
203909	外寸:643×396×H198	1個

17 弁当箱配送用 ばんじゅうG-10

品番	サイズ(mm)	出荷単位
202809	外寸:643×396×H153	1個

18 弁当箱配送用 ばんじゅうG-20

品番	サイズ(mm)	出荷単位
202107	外寸:644×393×H113	1個

19 弁当箱配送用 ばんじゅうG-30

品番	サイズ(mm)	出荷単位
201650	外寸:642×396×H88	1個

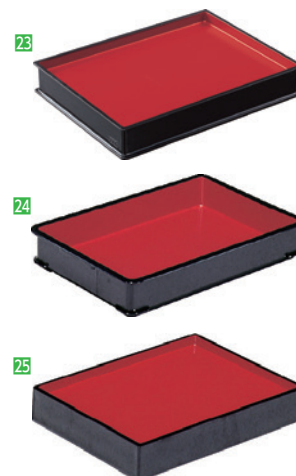
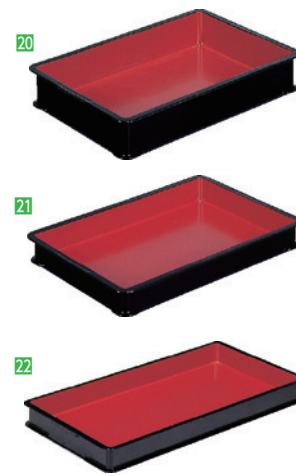

20 朱塗ばんじゅうA

品番	サイズ(mm)	出荷単位
201703	外寸:570×385×H97	1個

21 朱塗ばんじゅうB

品番	サイズ(mm)	出荷単位
201100	外寸:572×386×H67	1個

22 朱塗ばんじゅうD

品番	サイズ(mm)	出荷単位
201202	外寸:697×343×H64	1個

23 朱塗小ばんじゅう

品番	サイズ(mm)	出荷単位
200300	外寸:335×250×H51	1個

24 朱塗中ばんじゅう

品番	サイズ(mm)	出荷単位
200901	外寸:487×336×H75	1個

25 わじま

品番	サイズ(mm)	出荷単位
200203	外寸:333×258×H50	1個



1 サンテナー A#14

品番	サイズ(mm)	出荷単位
①101405	外寸:550×342×H100	1個
②101405-01	外寸:550×342×H100	1個

●②SUSハンドル付

5 サンテナー A#38

品番	サイズ(mm)	出荷単位
①103711	外寸:660×442×H171	1個
②103711-01	外寸:660×442×H171	1個

●②ハンドル付

9 サンテナー A#100

品番	サイズ(mm)	出荷単位
①109100	外寸:815×550×H291	1個
②109100-01	外寸:815×550×H291	1個

●②ハンドル付

13 サンテナー B#20

品番	サイズ(mm)	出荷単位
101901	外寸:708×460×H83	1個

2 サンテナー A#25

品番	サイズ(mm)	出荷単位
①102708	外寸:530×368×H197	1個
②102708-01	外寸:530×368×H197	1個

●②ハンドル付

6 サンテナー A#50

品番	サイズ(mm)	出荷単位
①104500	外寸:560×390×H283	1個
②104500-01	外寸:560×390×H283	1個

●②ハンドル付

10 サンテナー B#15

品番	サイズ(mm)	出荷単位
101503	外寸:624×390×H81	1個

14 サンテナー B#30

品番	サイズ(mm)	出荷単位
102700	外寸:716×460×H113	1個

3 サンテナー A#30

品番	サイズ(mm)	出荷単位
①103001	外寸:704×470×H128	1個
②103001-01	外寸:704×470×H128	1個

●②ハンドル付

7 サンテナー A#80

品番	サイズ(mm)	出荷単位
①107600	外寸:664×468×H333	1個
②107600-01	外寸:664×468×H333	1個

●②ハンドル付

11 サンテナー B#17

品番	サイズ(mm)	出荷単位
101704	外寸:482×422×H106	1個

15 サンテナー B#50(ミミアリ)

品番	サイズ(mm)	出荷単位
104808	外寸:521×364×H311	1個

●カラー: 1 2 3 4 9 10 11 12 ライトブルー、5 6 7 13 14 15 ライトブルー・オレンジ、8 オレンジ



16 オリコン EP8A

品番	サイズ(mm)	出荷単位
561020	外寸:400×297×H88(H56)	1個

17 オリコン EP11A

品番	サイズ(mm)	出荷単位
556020	外寸:400×297×H125(H56)	1個

18 オリコン EP14A

品番	サイズ(mm)	出荷単位
561010	外寸:600×400×H88(H47)	1個

19 オリコン EP15A-3

品番	サイズ(mm)	出荷単位
557140	外寸:400×297×H165(H56)	1個

20 オリコン EP29A-B

品番	サイズ(mm)	出荷単位
556220	外寸:600×400×H160(H47)	1個

21 オリコン EP33AB-B

品番	サイズ(mm)	出荷単位
555440	外寸:600×400×H180(H47)	1個

22 オリコン EP22A-C

品番	サイズ(mm)	出荷単位
556420	外寸:600×400×H125(H47)	1個

23 オリコン EP25A

品番	サイズ(mm)	出荷単位
556080	外寸:570×390×H142(H62)	1個

24 オリコン EP33A-B

品番	サイズ(mm)	出荷単位
556270	外寸:600×400×H180(H47)	1個

25 オリコン EP39A

品番	サイズ(mm)	出荷単位
556230	外寸:600×400×H205(H45)	1個

26 オリコン EP42A-B

品番	サイズ(mm)	出荷単位
556120	外寸:600×400×H220(H47)	1個

●カラー: 16 17 18 19 21 22 ブラック、20 22 24 ブルー・ブラック、23 グリーン、25 オレンジ・ブラック、26 ブルー・グリーン・ブラック

カラーパネル(アルミ枠付)



1 漁港特大

規格	サイズ	出荷単位
N-19	W1010×H710mm	3枚



2 牧場特大

規格	サイズ	出荷単位
N-20	W1010×H710mm	3枚



3 揚げもの特大

規格	サイズ	出荷単位
N-21	W1010×H710mm	3枚



4 果物

規格	サイズ	出荷単位
F-5	W865×H310mm	5枚



5 サラダ

規格	サイズ	出荷単位
N-10	W865×H310mm	5枚



6 ケーキ

規格	サイズ	出荷単位
N-13	W865×H310mm	5枚



7 パン

規格	サイズ	出荷単位
N-12	W865×H310mm	5枚



8 鮮魚B

規格	サイズ	出荷単位
N-2	W865×H310mm	5枚



9 刺身B

規格	サイズ	出荷単位
N-3	W865×H310mm	5枚



10 刺身舟盛

規格	サイズ	出荷単位
F-9	W865×H310mm	5枚



11 刺身板盛

規格	サイズ	出荷単位
F-10	W865×H310mm	5枚



12 塩干B

規格	サイズ	出荷単位
N-4	W865×H310mm	5枚



13 寿司

規格	サイズ	出荷単位
F-100	W865×H310mm	5枚



14 サーロイン

規格	サイズ	出荷単位
F-11	W865×H310mm	5枚



15 てんぷらB

規格	サイズ	出荷単位
N-5	W865×H310mm	5枚

他製品も取扱いがあります。お気軽にお問い合わせください。

他製品も取扱いがあります。お気軽にお問い合わせください。

P124・P125の写真から、自由に組み合わせてご使用いただける別注カラーパネル。
売場の雰囲気をもっと効果的に演出します。



右記「サイズ一覧」よりサイズをお選びください。

1別注カラーパネル(アルミ枠無し)

規格	サイズ(mm)	出荷単位
① Aタイプ	W900×H300	1枚
② Bタイプ	W600×H300	1枚
③ Cタイプ	W900×H300	1枚
④ Dタイプ	W600×H300	1枚

- Aタイプ、Bタイプにはアルミ枠をつけることができます(有料)
- データを頂ければ、別注デザインでの作成も可能です

P124・P125に掲載している画像はW600×H300mmのイメージです。
W900×H300mmにした場合、若干イメージが変わりますのでご了承ください。

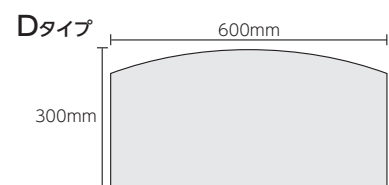
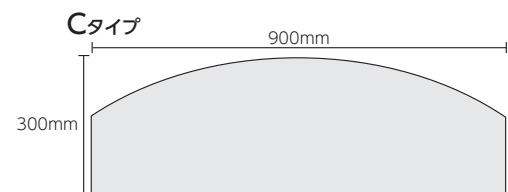
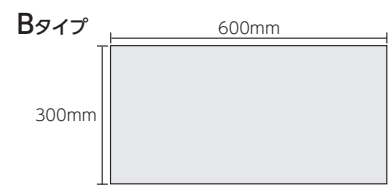
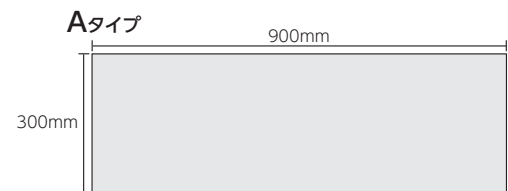

青果



鮮魚

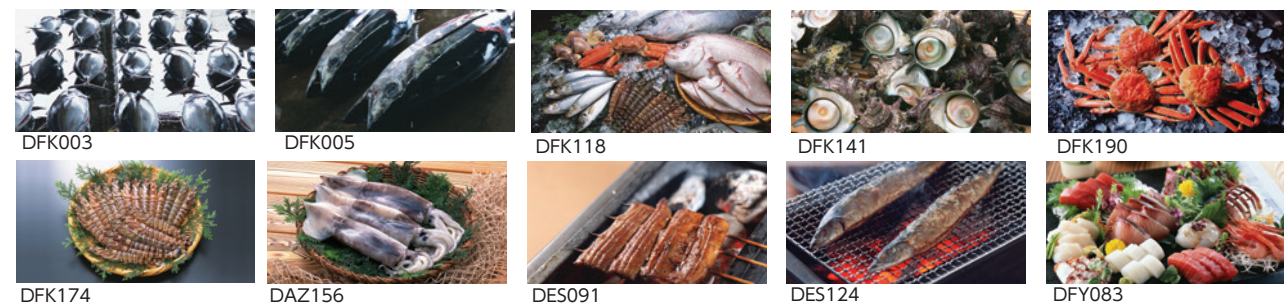

精肉



惣菜



パン



日配



その他

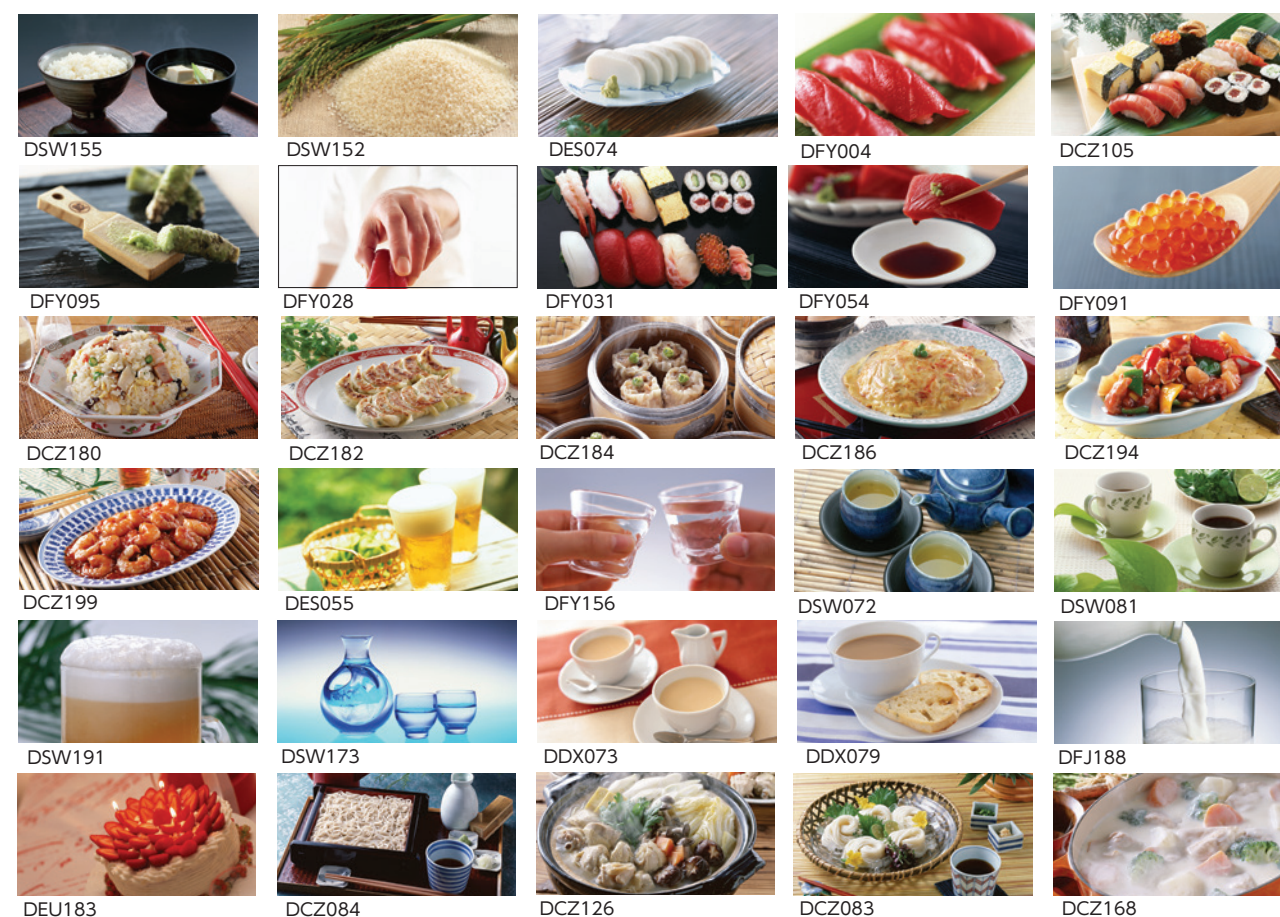

牛肉の部位

牛肉の赤身部分には鉄分や亜鉛などのミネラルを含んでいます。牛肉に含まれる鉄分は吸収率の高い動物性の鉄分「ヘム鉄」と呼ばれる鉄分です。

1 かたロース	脂肪が適度についた部位です。薄切り肉にして幅広い料理に。
2 かた	よく運動する部位であるため、肉質はやや硬め、煮込み料理におすすめです。
3 リブロース	最も霜降りが多い部位です。肉そのものを、味わう料理に、すきやき、ステーキなどに。
4 サーロイン	脂肪分が少なく、柔らかい肉質です。ステーキの代表的な部位です。
5 ヒレ	牛の部位の中で最も運動しない部位のため、柔らかい肉質です。
6 らんぷ	肉がきめ細かく、質のよい赤身肉です。脂肪分が少なくステーキ料理におすすめです。
7 ばら	濃厚な風味があり、薄切りにして、牛丼、焼肉がおすすめです。
8 もも	肉質は赤身の肉で、カレー、シチューなどの煮込み料理におすすめです。
9 そともも	ももよりは硬い部位なので、ミンチにし、煮込み料理に。

豚肉の部位

良質のタンパク質、脂質を含み、肉類の中ではビタミンB群も多く含まれます。中でも糖質をエネルギーに変えるために必要なビタミンB1を多く含まれます。

1 かたロース	ロースよりはやきめが軽くコクがある部位です。ソテー、焼き豚、カツ、煮込み用におすすめです。
2 かた	運動する部位なので赤身が多い部位です。ひき肉料理、煮込み料理におすすめです。
3 ロース	肉がきめ細かく、柔らかい部位です。トンカツ、ポークソテーにおすすめです。
4 ヒレ	きめは細かくやわらかい上肉です。ロースト、ソテー、カツカツがおすすめです。
5 そともも	きめがあらう赤身肉です。煮込み、ソテー、ひき肉料理がおすすめです。
6 ばら	脂肪が多く、肉質はかたいが濃厚な旨味のある部位。角煮、シチュー、カレー、豚汁、炒め物、豚豚、串カツがおすすめです。
7 もも	ロースよりきめがあらう、筋が少しある味のよい赤身肉の部位。ロースト、煮込み、豚豚がおすすめです。

鶏肉の部位

鶏肉は、ビタミンAとコラーゲンを含みます。ビタミンAは、皮膚や粘膜を健康に保ち、又、夜盲症や視力低下を防ぐ為に役立ちます。

1 手羽もと	ゼラチン質や脂肪が多く、濃厚な部位です。スープ、カレー、煮物に。骨付きは水炊き。手羽もとは淡白なので炒めもの、揚げ物に。
2 手羽なか	
3 手羽先	
4 ささみ	脂肪が最も少ない部位です。やわらかい肉質で淡白な味です。新鮮な物は、お刺身で食べられます。揚げ物、酒蒸し、サラダ、あえ物におすすめです。
5 むね	脂肪が少なく、エネルギーが低い部位です。から揚げ、フライ、照り焼き、焼鳥、炒めもの、煮物、蒸し物などいろいろな料理に合います。
6 もも	硬めの肉質でコクのある味です。照り焼き、ローストチキン、フライ、から揚げに。骨付きのものはカレーやシチューにおすすめです。

まぐろの部位

まぐろに含まれるDHAやEPA、カルシウムの吸収をよくするビタミンD、赤血球をつくる鉄分等を含む優れた食材です。

1 背かみ(中口)	鉄分・タンパク質を含み、脂肪が少ない部位です。長く加熱すると硬くなる為、刺身、酢みそ和えがおすすめです。
2 背なか(中口)	
3 背しも(中口)	
4 赤身	
5 腹かみ(大口)	DHAを含み、なめらかで濃厚な部位です。さくのすじ目が平行に入っているものが良品です。刺身、照り焼き、煮物、フライ、ソテーに。
6 腹なか(大口)	
7 腹しも(中口)	

※本カタログP93にマグネット付ポップ器具を掲載しています

1 部位パネル

規格	サイズ	出荷単位
① 牛肉の部位	W900×H300mm	1枚
② 豚肉の部位	W900×H300mm	1枚
③ 鶏肉の部位	W900×H300mm	1枚
④ まぐろの部位	W900×H300mm	1枚

●材質: スチレンボード t7.0mm+インクジェット出力シート



1 アーチパネル

規格	サイズ	出荷単位
① ミドルケース用	W80×H1050mm	1枚
② ローケース用	W80×H800mm	1枚

●材質: CP パネル 両面プリントシート貼り ラミ加工
●別注印刷・サイズも承ります。

●ミドルケース用タイプ
青果タイトル 鮮魚タイトル 精肉タイトル 寿司タイトル 惣菜タイトル 弁当タイトル サラダタイトル 共通タイトル

●ローケース用タイプ
青果パターン 鮮魚パターン 精肉パターン 寿司パターン 惣菜パターン 弁当パターン サラダパターン 共通パターン



2 マグネットホルダーグリア

サイズ(W×D×H/mm)	出荷単位
48×49×35	1個



3 マグネット式パネルラック80W

サイズ(W×D×H/mm)	出荷単位
80×26×58	1個

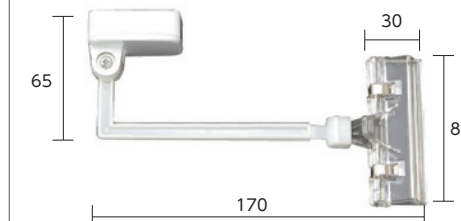

4 カテゴリークリップ マグネットタイプB

品番	サイズ(W×D×H/mm)	出荷単位
OK-DJ00014	170×48×65	1個

●材質: アクリル樹脂・ホワイト

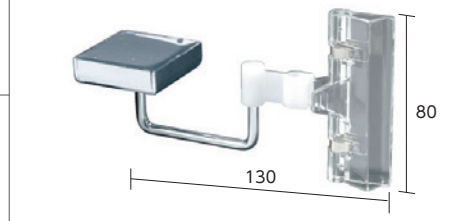

5 カテゴリークリップ マグネットタイプC

品番	サイズ(W×D×H/mm)	出荷単位
OK-DJ00015	130×42×45	1個

●材質: スチール・クロームメッキ

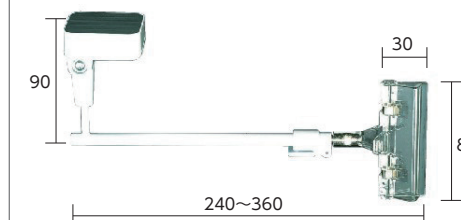

6 カテゴリークリップ マグネットタイプI

品番	サイズ(W×D×H/mm)	出荷単位
OK-DJ00016	240~360×48×90	1個

●材質: スチール・クロームメッキ / ホワイト

出荷単位:1枚

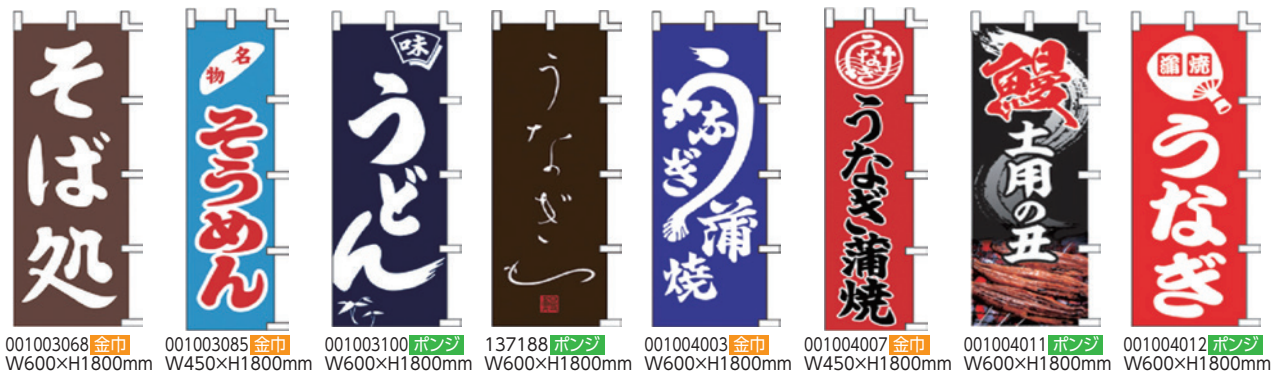
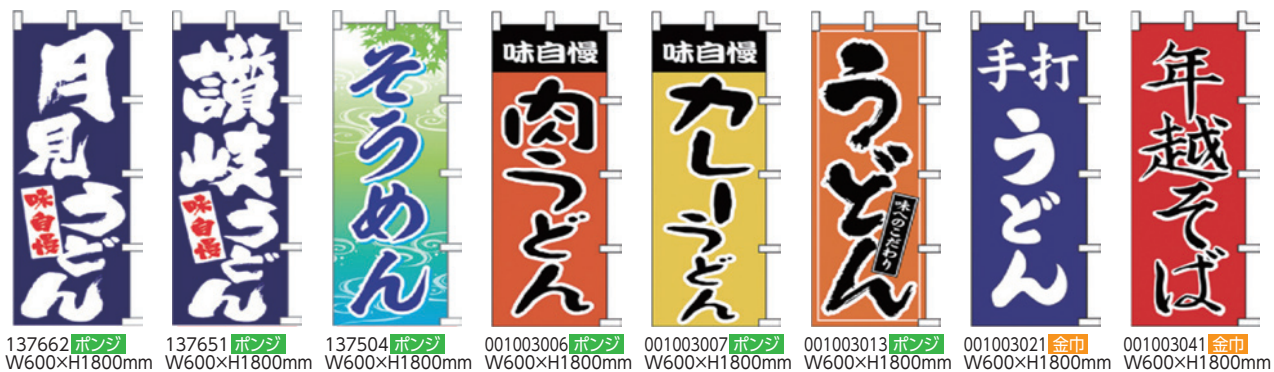
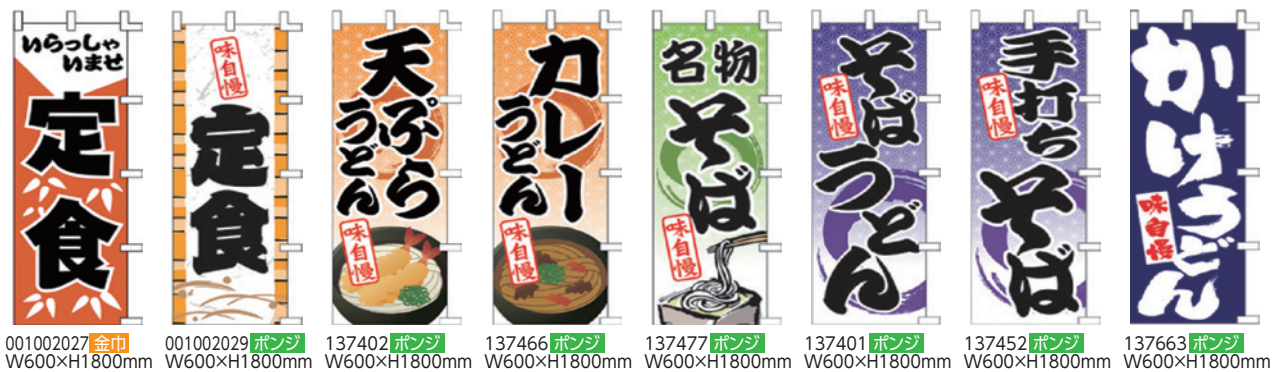
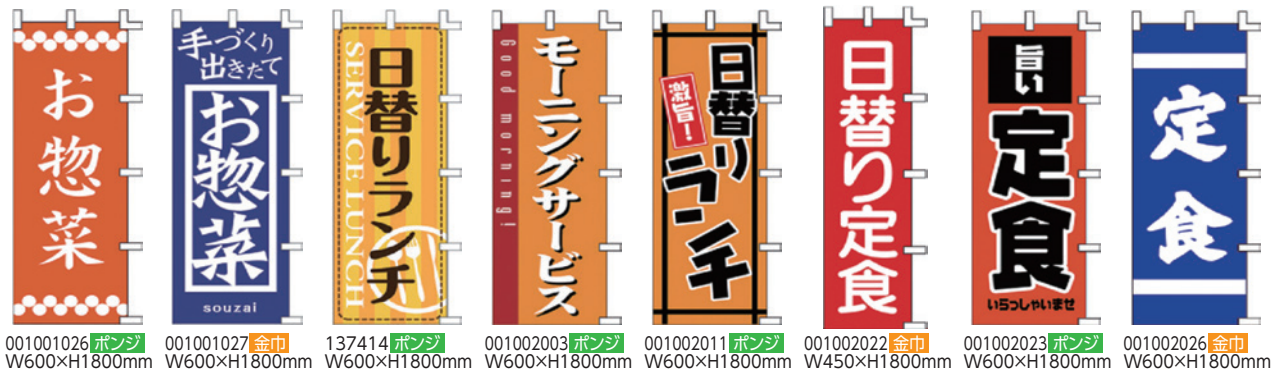

別注品、承ります。サイズ・色・生地・デザイン・枚数など、お店に合わせてオリジナルのぼりを作成いたします。

出荷単位:1枚

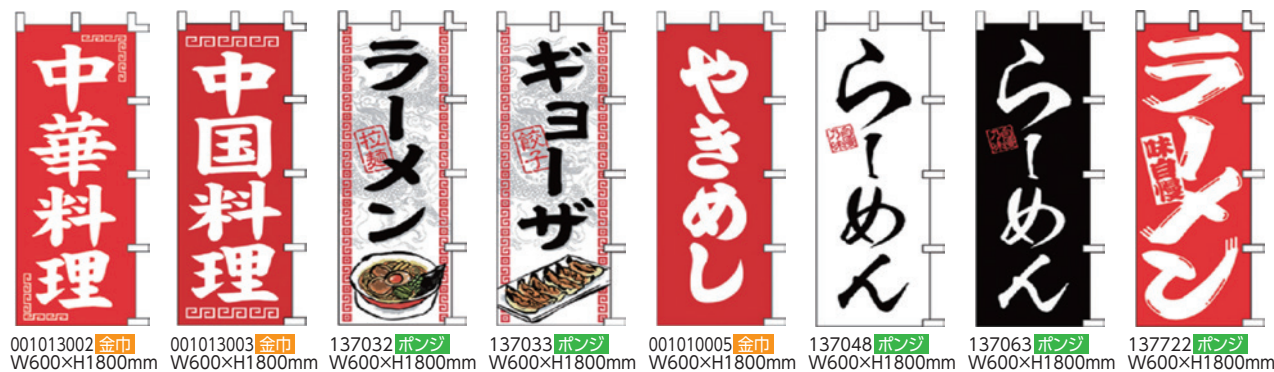
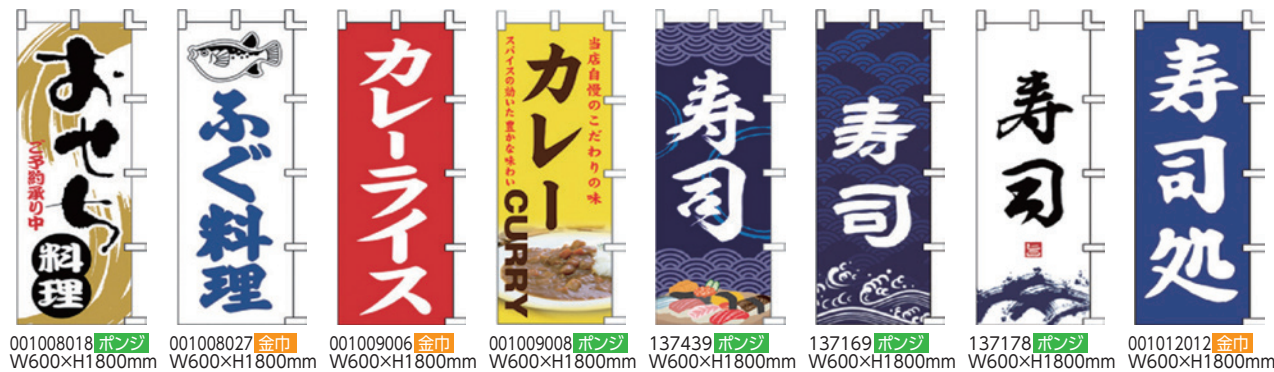
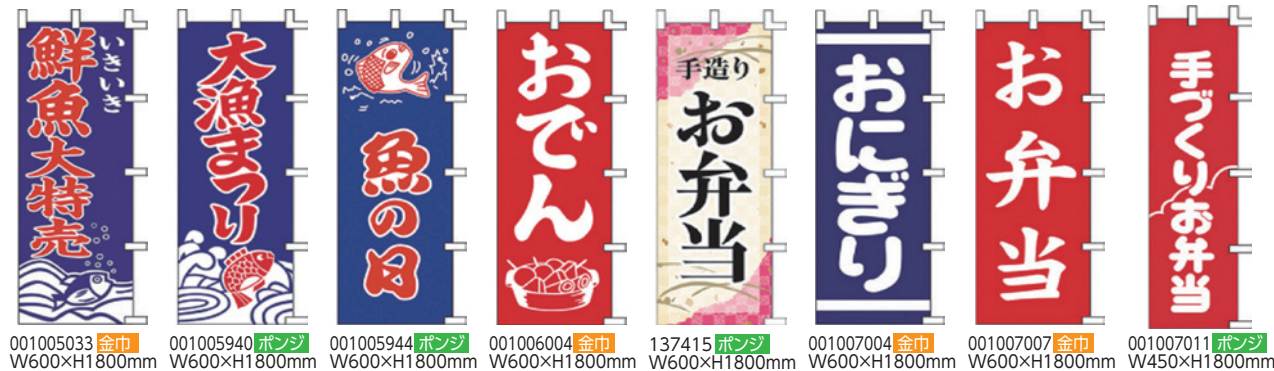
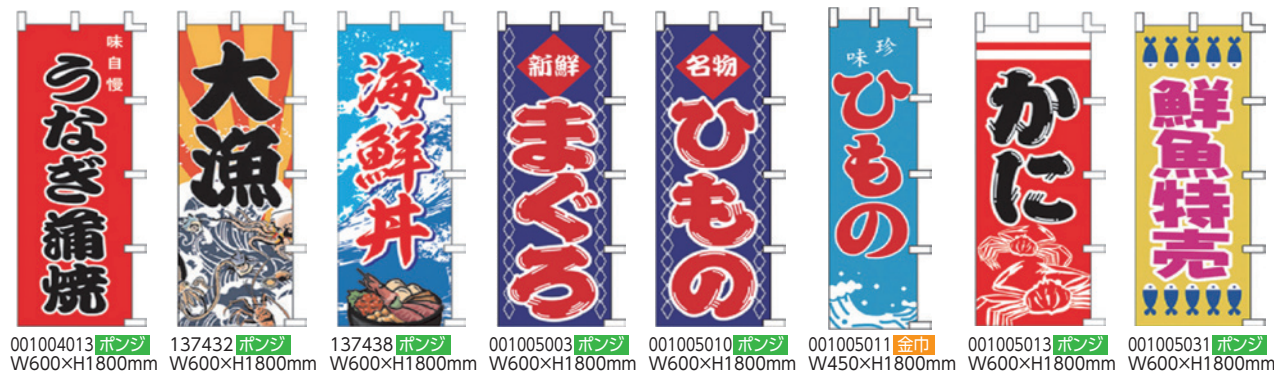

別注品、承ります。サイズ・色・生地・デザイン・枚数など、お店に合わせてオリジナルのぼりを作成いたします。

出荷単位:1枚



別注品、承ります。サイズ・色・生地・デザイン・枚数など、お店に合わせてオリジナルのぼりを作成いたします。

他製品も取扱いがあります。お気軽にお問合せください。

出荷単位:1枚



別注品、承ります。サイズ・色・生地・デザイン・枚数など、お店に合わせてオリジナルのぼりを作成いたします。

他製品も取扱いがあります。お気軽にお問合せください。

出荷単位: 1枚

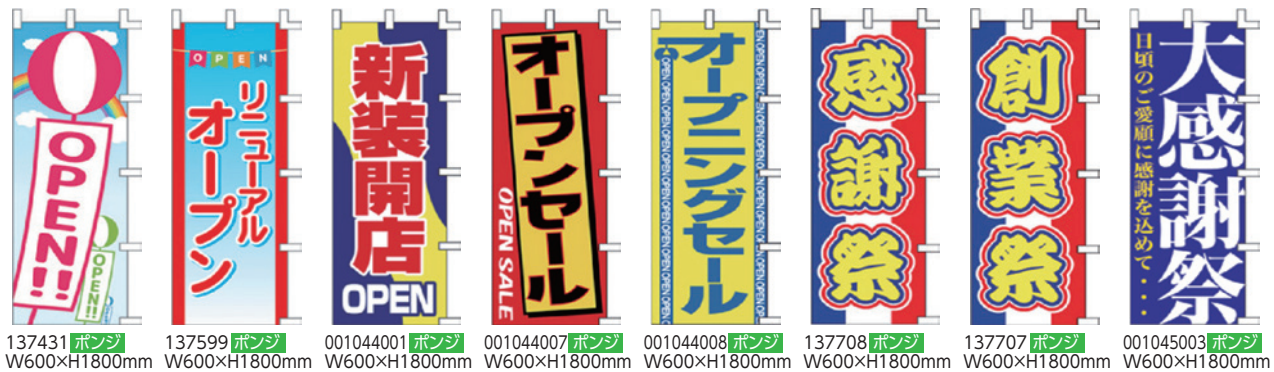

137431 ポンジ W600×H1800mm
137599 ポンジ W600×H1800mm
001044001 ポンジ W600×H1800mm
001044007 ポンジ W600×H1800mm
001044008 ポンジ W600×H1800mm
137708 ポンジ W600×H1800mm
137707 ポンジ W600×H1800mm
001045003 ポンジ W600×H1800mm



137154 ポンジ W600×H1800mm
137155 ポンジ W600×H1800mm
001046001 ポンジ W600×H1800mm
001046020 ポンジ W600×H1800mm
137429 ポンジ W600×H1800mm
137228 ポンジ W600×H1800mm
001047009 ポンジ W700×H1800mm
001048005 ポンジ W600×H1800mm



001049005 ポンジ W600×H1800mm
137160 ポンジ W600×H1800mm
001049014 ポンジ W600×H1800mm
001049017 金巾 W600×H1800mm
001049031 ポンジ W600×H1800mm
137249 ポンジ W600×H1800mm
137566 ポンジ W600×H1800mm
001050007 ポンジ W600×H1800mm



137570 ポンジ W600×H1800mm
137449 ポンジ W600×H1800mm
137422 ポンジ W600×H1800mm
001060024 ポンジ W450×H1800mm
237988 ポンジ W600×H1800mm
237989 ポンジ W600×H1800mm
001062017 ポンジ W600×H1800mm
001062028 ポンジ W600×H1800mm

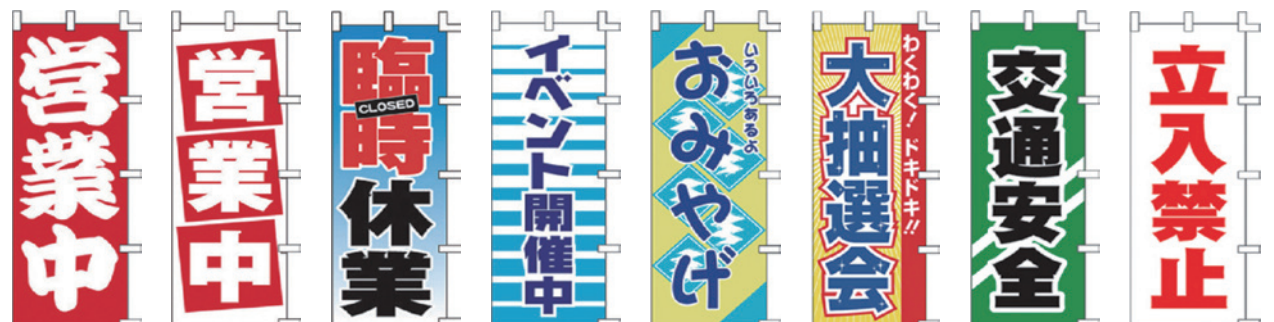

137359 ポンジ W600×H1800mm
137363 ポンジ W600×H1800mm
137999 ポンジ W600×H1800mm
001066003 ポンジ W600×H1800mm
001069005 ポンジ W600×H1800mm
001069021 ポンジ W600×H1800mm
137941 ポンジ W600×H1800mm
137949 ポンジ W600×H1800mm

別注品、承ります。サイズ・色・生地・デザイン・枚数など、お店に合わせてオリジナルのぼりを作成いたします。

出荷単位: 1枚

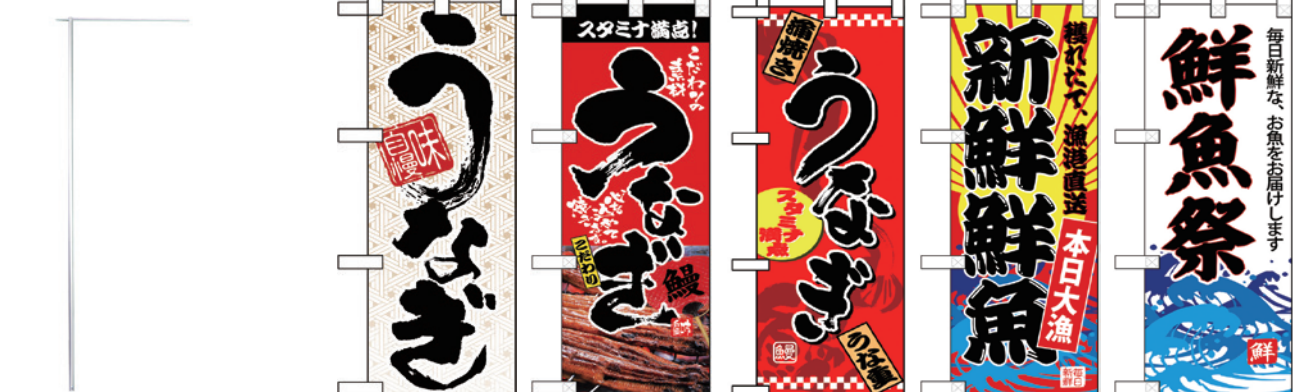

1 ハーフのぼり専用ポール No.68091 出荷単位: 1本 横棒450mm×縦棒1130mm
味自慢 うなぎ No.5838 W300×H900mm
スタミナ満点 うなぎ No.68377 W300×H900mm
蒲焼き うなぎ No.1525 W300×H900mm
本日大漁 新鮮鮮魚 No.68285 W300×H900mm
鮮魚祭 No.68299 W300×H900mm



2 ハーフのぼり用マグネットポール台 No.68090 出荷単位: 1台 ●5段階角度設定可能
3 ハーフのぼり用ホルダー No.291 出荷単位: 1台 横棒450mm×縦棒1130mm ●角度設定90°まで変更可能
本日お魚特売日 No.68439 W300×H900mm
青果特売 No.68770 W300×H900mm
肉のジャンボ市 No.68983 W300×H900mm
おせち ご予約承ります No.68582 W300×H900mm

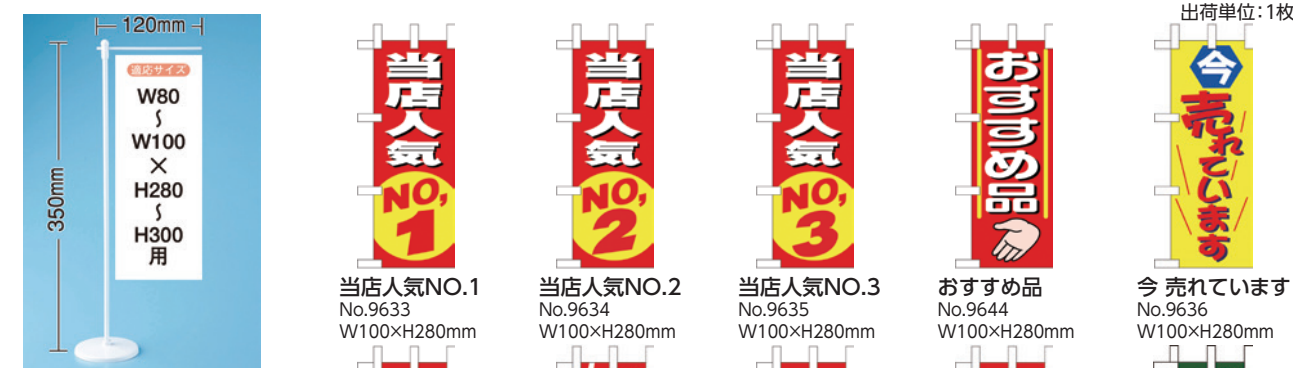

4 ミニのぼり専用ポールスタンドタイプ No.4190 出荷単位: 1本 横棒120mm×縦棒350mm
当店人気NO.1 No.9633 W100×H280mm
当店人気NO.2 No.9634 W100×H280mm
当店人気NO.3 No.9635 W100×H280mm
おすすめ品 No.9644 W100×H280mm
今売っています No.9636 W100×H280mm



5 ミニのぼり専用ポールクリップタイプ No.909 出荷単位: 1本 横棒125mm×縦棒350mm
本日のおすすめ品 No.9641 W100×H280mm
今話題の商品 No.9647 W100×H280mm
当店おすすめ品 No.9642 W100×H280mm
SALE No.9650 W100×H280mm
手作り焼きたてパン No.9423 W100×H280mm

おいしい野菜をどうぞ 新鮮野菜 No.9406 W100×H280mm
おいしい野菜をどうぞ 野菜直売 No.9408 W100×H280mm
土用の丑の日 うなぎ No.60166 W100×H280mm
北海道フェア No.60373 W100×H280mm
おかあさんありがとう No.60090 W100×H280mm

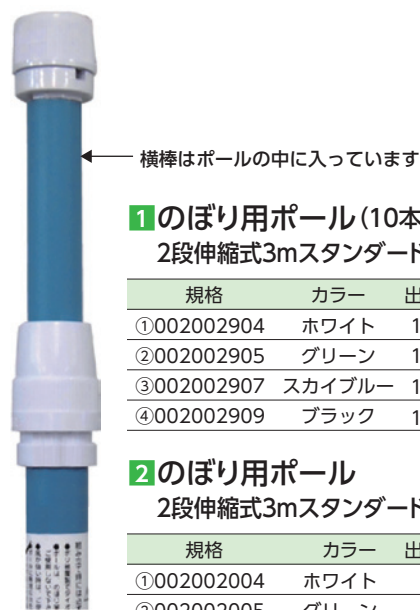

横棒はポールの中に入っています

1のぼり用ポール(10本セット)
2段伸縮式3mスタンダードモデル

規格	カラー	出荷単位
①002002904	ホワイト	1ケース
②002002905	グリーン	1ケース
③002002907	スカイブルー	1ケース
④002002909	ブラック	1ケース

2のぼり用ポール
2段伸縮式3mスタンダードモデル

規格	カラー	出荷単位
①002002004	ホワイト	1本
②002002005	グリーン	1本
③002002007	スカイブルー	1本
④002002009	ブラック	1本



横棒はポールの中に入っています

3のぼり用ポール
2段伸縮式3mステンレスポール

規格	入数	出荷単位
002004001	20本入	1ケース

●主材料:ステンレス



横棒はポールの中に入っています

4のぼり用ポール
2段伸縮式3m和風のぼり竿

規格	出荷単位
002004012	10本

●材質:スチールパイプ樹脂コーティング
ABS、ポリプロピレン

注水台は別売りです

1 出荷単位:1枚

規格	サイズ	材質
004012010	W1050×H800mm(3巾)	シャーク

●袋通し:約6~7cm

2 出荷単位:1枚

規格	サイズ	材質
004012013	W1400×H800mm(4巾)	シャーク

●袋通し:約6~7cm

3 出荷単位:1枚

規格	サイズ	材質
004012016	W1750×H800mm(5巾)	シャーク

●袋通し:約6~7cm

4 出荷単位:1枚

規格	サイズ	材質
①004012004	W1750×H450mm(5巾)	天竺木綿
②004012005	W1750×H650mm(5巾)	天竺木綿

●チチ付:約6~7cm

5 出荷単位:1枚

規格	サイズ	カラー	材質
①004018006	W1400×H800mm(4巾)	緑	シャーク
②004018007	W1400×H800mm(4巾)	濃茶	シャーク
③004018008	W1400×H800mm(4巾)	紫	シャーク

●袋通し:約6~7cm

6 出荷単位:1枚

規格	サイズ	カラー	材質
①004018009	W1750×H800mm(5巾)	濃紺	シャーク
②004018010	W1750×H800mm(5巾)	緑	シャーク
③004018011	W1750×H800mm(5巾)	濃茶	シャーク

●袋通し:約6~7cm

7 出荷単位:1枚

規格	サイズ	材質
004017001	W1700×H280mm(5巾)	金巾

●チチ付:約3~4cm

8 出荷単位:1枚

規格	サイズ	材質
004021001	W1700×H280mm(5巾)	金巾

●チチ付:約3~4cm

9 出荷単位:1枚

規格	サイズ	材質
004021017	W1700×H280mm(5巾)	金巾

●チチ付:約3~4cm

10 出荷単位:1枚

規格	サイズ	材質
004014003	W1100×H200mm(6巾)	金巾

●チチ付:約2~3cm

11 出荷単位:1枚

規格	サイズ	材質
004014004	W1100×H200mm(6巾)	金巾

●チチ付:約2~3cm

12 出荷単位:1枚

規格	サイズ	材質
004006021	W1750×H800mm(5巾)	シャーク

●袋通し:約6~7cm

13 出荷単位:1枚

規格	サイズ	材質
004007006	W1750×H650mm(5巾)	トロピカル

●袋通し:約6~7cm

14 出荷単位:1枚

規格	サイズ	材質
004010008	W1750×H800mm(5巾)	シャーク

●袋通し:約6~7cm

15 出荷単位:1枚

規格	サイズ	材質
004001012	W1750×H800mm(5巾)	シャーク

●袋通し:約6~7cm

16 出荷単位:1枚

規格	サイズ	材質
004001018	W1750×H450mm(5巾)	天竺木綿

●チチ付:約6~7cm

17 出荷単位:1枚

規格	サイズ	材質
004016005	W1050×H1000mm(3巾)	シャーク

18 出荷単位:1枚

規格	サイズ	材質
004016006	W1050×H1000mm(3巾)	シャーク



19のれん棒

規格	サイズ	出荷単位
①晒竹	約φ18×2400mm	1本
②晒竹	約φ22~φ28×2400mm	1本
③黒竹	約φ18×2400mm	1本
④黒竹	約φ22~φ28×2400mm	1本



20のれん掛(2個1組・取付け用ビス付)

規格	サイズ	カラー	出荷単位
①ひっかけ型	約70角×厚み20mm	クリアー	1組
②ひっかけ型	約70角×厚み20mm	古代色	1組
③通し型	約70角×厚み20mm	クリアー	1組
④通し型	約70角×厚み20mm	古代色	1組

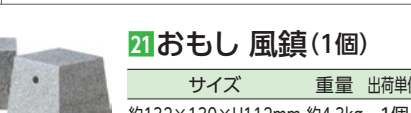

21おもしろ風鎮(1個)

サイズ	重量	出荷単位
約132×130×H112mm	約4.3kg	1個

●ロープは別途ご用意ください

22のれん用和風棒(1間用)

規格	サイズ	出荷単位
004023003	φ22×2000mm	1本



5のぼり旗用注水台(10台セット)

規格	容量	カラー	出荷単位
①002005001	9L	スカイブルー	1ケース
②002005002	9L	ホワイト	1ケース
③002005007	9L	ブラック	1ケース

●材質:HDPE製(ポリエチレン)

6のぼり旗用注水台

規格	容量	カラー	出荷単位
①002005901	9L	スカイブルー	1台
②002005902	9L	ホワイト	1台
③002005907	9L	ブラック	1台

●材質:HDPE製(ポリエチレン)

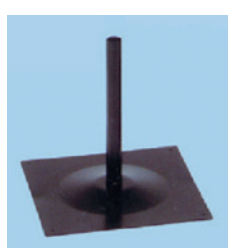

7のぼり用鉄板ポール台
30cm角 A型

規格	出荷単位
002006001	1台

●竿:φ22mmポールまで使用可能

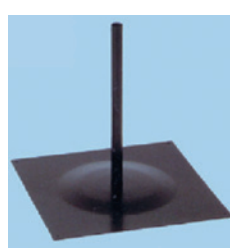

8のぼり用鉄板ポール台
45cm角 B型

規格	出荷単位
002006002	1台

●竿:φ22mmポールまで使用可能



9のぼり旗用アジャスタブル注水台

規格	サイズ	容量	出荷単位
002005910	W400×D400×H300mm	16L	1台

●材質:ポリエチレン製



10のぼり立て台 C型
(タイヤ踏式)

サイズ	出荷単位
120×450×H450mm	1台

●主要材質:鉄製

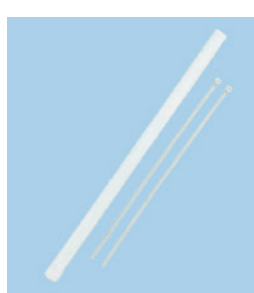

11のぼり立て用丸パイプ型
(ワンタッチタイ2本付)

サイズ	出荷単位
φ30×625mm	1本

●主要材質:塩ビ

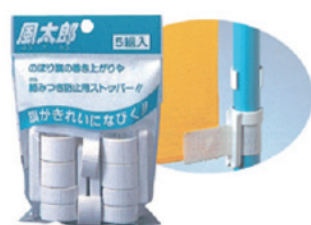

12風太郎(巻上り・絡付防止)

規格	適応パイプ内径	出荷単位
①002009001	φ22mm	1袋(5組入)
②002009002	φ26mm	1袋(1組入)

他製品も取扱いがあります。お気軽にお問い合わせください。

他製品も取扱いがあります。お気軽にお問い合わせください。



1 大漁旗 出荷単位: 1枚

規格	サイズ	材質
①007001004	W1500×H1000mm	天竺木綿
②007001003	W1000×H700mm	天竺木綿



2 大漁旗 出荷単位: 1枚

規格	サイズ	材質
①007001028	W1800×H1200mm	ボンジ
②007001029	W1050×H700mm	ボンジ



3 大漁旗 出荷単位: 1枚

規格	サイズ	材質
①007001034	W1800×H1200mm	ボンジ
②007001010	W1800×H1200mm	トロピカル
③007001035	W1050×H700mm	ボンジ



4 大漁旗 出荷単位: 1枚

規格	サイズ	材質
①007001011	W1800×H1200mm	ボンジ
②007001012	W1050×H700mm	ボンジ



5 大漁旗 出荷単位: 1枚

規格	サイズ	材質
①007001021	W1800×H1200mm	ボンジ
②007001022	W1050×H700mm	ボンジ



6 大漁旗 出荷単位: 1枚

規格	サイズ	材質
①007001025	W1800×H1200mm	ボンジ
②007001026	W1050×H700mm	ボンジ



7 吊り旗 出荷単位: 1枚

規格	サイズ	材質
008006002	W400×H530mm	ボンジ



8 吊り旗 出荷単位: 1枚

規格	サイズ	材質
008006003	W300×H450mm	金巾



9 吊り旗 出荷単位: 1枚

規格	サイズ	材質
①008006016	W670×H950mm(特大)	金巾
②008006018	W400×H530mm(中)	金巾
③008006019	W300×H400mm(小)	金巾
④008006020	W150×H230mm(ミニ)	金巾



10 吊り旗 出荷単位: 1枚

規格	サイズ	材質
①008006013	W500×H650mm(大)	金巾
②008006014	W400×H530mm(中)	金巾
③008006015	W300×H400mm(小)	金巾

提灯 9号長型(2面印刷) サイズ: φ240×H600mm 出荷単位: 1個



11 030003008 12 030003013 13 030003015 14 030003019 15 030003021 16 030003026 17 030003029 18 030003043

提灯 9号丸型(2面印刷) サイズ: φ240×H360mm 出荷単位: 1個



19 030004001 20 030004002 21 030004003 22 030004004 23 030004005 24 030005005 出荷単位: 1セット

装飾用ビニール提灯 10号丸型 サイズ: φ270×H400mm 出荷単位: 1個



25 030019001 赤/白 26 030019002 ピンク/白 27 030019003 黄/白 28 030019004 青/白 29 030019005 緑/白 30 030019006 赤 31 030019007 白

1 防災紅白幕 出荷単位: 1枚

規格	サイズ	材質
①01400401A	5間×H1800mm	天竺木綿(縫合せ)
②01400401B	4間×H1800mm	天竺木綿(縫合せ)
③01400401C	3間×H1800mm	天竺木綿(縫合せ)
④01400401D	2間×H1800mm	天竺木綿(縫合せ)
⑤01400401E	1間×H1800mm	天竺木綿(縫合せ)
⑥01400403A	5間×H1800mm	トロピカル(縫合せ)
⑦01400403B	4間×H1800mm	トロピカル(縫合せ)
⑧01400403C	3間×H1800mm	トロピカル(縫合せ)
⑨01400403D	2間×H1800mm	トロピカル(縫合せ)
⑩01400403E	1間×H1800mm	トロピカル(縫合せ)
⑪01400406A	5間×H1800mm	ボンジ(インクジェット)

2 紅白幕 出荷単位: 1枚

規格	サイズ	材質
①01400101A	5間×H1800mm	天竺木綿(縫合せ)
②01400101B	4間×H1800mm	天竺木綿(縫合せ)
③01400101C	3間×H1800mm	天竺木綿(縫合せ)
④01400101D	2間×H1800mm	天竺木綿(縫合せ)
⑤01400101E	1間×H1800mm	天竺木綿(縫合せ)
⑥01400102A	5間×H1800mm	ナイロン(縫合せ)
⑦01400102B	4間×H1800mm	ナイロン(縫合せ)
⑧01400102C	3間×H1800mm	ナイロン(縫合せ)
⑨01400102D	2間×H1800mm	ナイロン(縫合せ)
⑩01400102E	1間×H1800mm	ナイロン(縫合せ)
⑪01400103A	5間×H1800mm	トロピカル(縫合せ)
⑫01400103B	4間×H1800mm	トロピカル(縫合せ)
⑬01400103C	3間×H1800mm	トロピカル(縫合せ)
⑭01400103D	2間×H1800mm	トロピカル(縫合せ)
⑮01400103E	1間×H1800mm	トロピカル(縫合せ)
⑯01400104A	5間×H1800mm	ボンジ(縫合せ)
⑰01400104B	4間×H1800mm	ボンジ(縫合せ)
⑱01400104C	3間×H1800mm	ボンジ(縫合せ)
⑲01400104D	2間×H1800mm	ボンジ(縫合せ)
⑳01400104E	1間×H1800mm	ボンジ(縫合せ)
㉑01400105A	5間×H1800mm	メッシュ(縫合せ)
㉒01400105B	4間×H1800mm	メッシュ(縫合せ)
㉓01400105C	3間×H1800mm	メッシュ(縫合せ)
㉔01400105D	2間×H1800mm	メッシュ(縫合せ)
㉕01400105E	1間×H1800mm	メッシュ(縫合せ)

4 紅白幕 テترونボンジ(プリント)

出荷単位: 1枚

規格	サイズ	材質
①01400212A	5間×H900mm	ポリエステル100%
②01400212B	4間×H900mm	ポリエステル100%
③01400212C	3間×H900mm	ポリエステル100%
④01400212D	2間×H900mm	ポリエステル100%
⑤01400212E	1間×H900mm	ポリエステル100%
⑥01400213A	5間×H700mm	ポリエステル100%
⑦01400213B	4間×H700mm	ポリエステル100%
⑧01400213C	3間×H700mm	ポリエステル100%
⑨01400213D	2間×H700mm	ポリエステル100%
⑩01400213E	1間×H700mm	ポリエステル100%
⑪01400215A	5間×H450mm	ポリエステル100%
⑫01400215B	4間×H450mm	ポリエステル100%
⑬01400215C	3間×H450mm	ポリエステル100%
⑭01400215D	2間×H450mm	ポリエステル100%
⑮01400215E	1間×H450mm	ポリエステル100%

*1間は1800mmです。

3 紅白幕 金巾(プリント) 出荷単位: 1枚

規格	サイズ	材質
①01400204A	5間×H900mm	綿100%
②01400204B	4間×H900mm	綿100%
③01400204C	3間×H900mm	綿100%
④01400204D	2間×H900mm	綿100%
⑤01400204E	1間×H900mm	綿100%
⑥01400205A	5間×H700mm	綿100%
⑦01400205B	4間×H700mm	綿100%
⑧01400205C	3間×H700mm	綿100%
⑨01400205D	2間×H700mm	綿100%
⑩01400205E	1間×H700mm	綿100%
⑪01400207A	5間×H450mm	綿100%
⑫01400207B	4間×H450mm	綿100%
⑬01400207C	3間×H450mm	綿100%
⑭01400207D	2間×H450mm	綿100%
⑮01400207E	1間×H450mm	綿100%



生地について

- 天竺木綿** 綿生地ならではの優しい風合いで、年間を通して日本全国の行事で使われています。
- トロピカル テترونボンジ** 軽くてしなやかなポリエステル系の生地で、トロピカルはテترونボンジよりもややコシがあり、光沢感もあります。
- ナイロン** 天候に左右されやすい野外(屋外)イベントでは、水に強く耐久性に優れたナイロン生地がおすすです。
- メッシュ** 通気性抜群のメッシュ生地は、夏のイベントや屋内でのパジャマセールなどの催し物におすすです。

5 防災オープン幕(青)

規格	サイズ	出荷単位
①02100701N	W600×H300mm	1枚
②02100702N	W900×H450mm	1枚
③02100703N	W1200×H600mm	1枚
④02100704N	W1800×H900mm	1枚

6 防災オープン幕(赤)

規格	サイズ	出荷単位
①02100701R	W600×H300mm	1枚
②02100702R	W900×H450mm	1枚
③02100703R	W1200×H600mm	1枚
④02100704R	W1800×H900mm	1枚

7 ウェーブペナント(青)

規格	サイズ	出荷単位
①023002001	450mm巾×全長2500mm	1枚
②023002003	450mm巾×全長3300mm	1枚

8 テترونフラッグ SALEフラッグ

規格	サイズ	出荷単位
①010003001(青)	W450×H670mm	1枚
②010003002(緑)	W450×H670mm	1枚



9 テترون20カ国連続旗

規格	サイズ	出荷単位
①053002001	長さ11.5mタイプ 全長11.5m(旗サイズ280×410mm)	1本
②053002002	長さ9.8mタイプ 全長9.8m(旗サイズ200×300mm)	1本

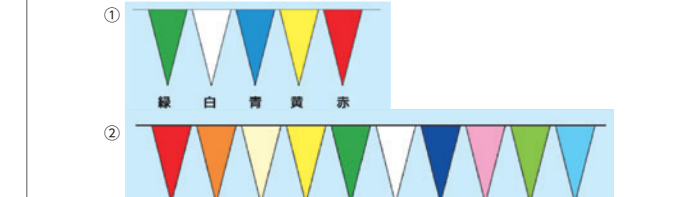

10 ターポリン三角連続旗

規格	サイズ	出荷単位
①067001001	5色・20枚つづり 全長8m	1本
②067001002	10色・40枚つづり 全長12m	1本

ビニール幕 ●材質:ポリエチレン 出荷単位:1巻

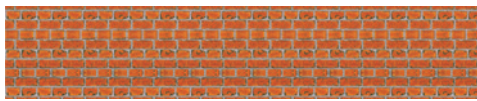

1 ビニール幕 レンガ
①PA8-8020 60cm巾×50m巻 ②PC8-8020 45cm巾×50m巻 ③PE8-8020 90cm巾×50m巻



2 ビニール幕 レンガ(ヴァンテージ)
PA8-1324 60cm巾×50m巻

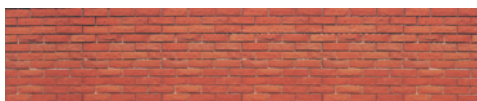

3 ビニール幕 レンガ(写真)
①PA8-0126 60cm巾×50m巻 ②PC8-0126 45cm巾×50m巻



4 ビニール幕 レンガのイラスト
①PA8-0011 60cm巾×50m巻 ②PC8-0011 45cm巾×50m巻



5 ビニール幕 白レンガ
PA8-0068 60cm巾×50m巻

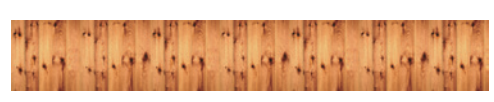

6 ビニール幕 木目(濃茶)
①PA8-0975 60cm巾×50m巻 ②PC8-0975 45cm巾×50m巻

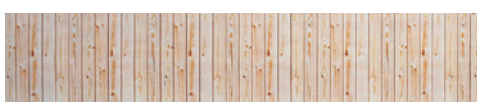

7 ビニール幕 木目(写真)
①PA8-8035 60cm巾×50m巻 ②PC8-8035 45cm巾×50m巻



8 ビニール幕 SALE
PA8-0827 60cm巾×50m巻



9 ビニール幕 Sale(赤・紺)
PA8-0027 60cm巾×50m巻



10 ビニール幕 空と雲
①PA2-0088 60cm巾×50m巻 ②PC2-0088 45cm巾×50m巻

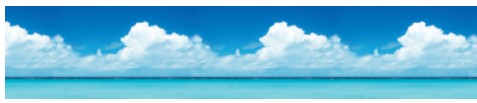

11 ビニール幕 青空と海のイメージ
①PA2-0342 60cm巾×50m巻 ②PC2-0342 45cm巾×50m巻



12 ビニール幕 波のイラスト
①PA8-0239 60cm巾×50m巻 ②PC8-0239 45cm巾×50m巻



13 ビニール幕 竹(写真)
PA8-0485 60cm巾×50m巻



14 ビニール幕 星空 25m巻
PA8-1323B 60cm巾×25m巻



15 ビニール幕 スダレ(写真)
①PA8-0487 60cm巾×50m巻 ②PC8-0487 45cm巾×50m巻



16 ビニール幕 ピンクチェック
①PA8-1224 60cm巾×50m巻 ②PC8-1224 45cm巾×50m巻



17 ビニール幕 ブルーチェック
①PA8-1223 60cm巾×50m巻 ②PC8-1223 45cm巾×50m巻



18 ビニール幕 紅白幕
①PA8-8021 60cm巾×50m巻 ②PC8-8021 45cm巾×50m巻 ③PE8-8021 90cm巾×50m巻



19 ビニール幕 市松(赤)
①PA7-0040 60cm巾×50m巻 ②PC7-0040 45cm巾×50m巻 ③PM7-0040 30cm巾×50m巻 ④PB7-0040 15cm巾×50m巻



20 ビニール幕 市松(ピンク)
①PA7-0050 60cm巾×50m巻 ②PC7-0050 45cm巾×50m巻 ③PM7-0050 30cm巾×50m巻 ④PB7-0050 15cm巾×50m巻

ビニール幕 ●材質:ポリエチレン 出荷単位:1巻



1 ビニール幕 桜咲く
①PA1-0234 60cm巾×50m巻 ②PC1-0234 45cm巾×50m巻



2 ビニール幕 桜
①PA1-0283 60cm巾×50m巻 ②PC1-0283 45cm巾×50m巻



3 ビニール幕 花火
①PA3-0124 60cm巾×50m巻 ②PC3-0124 45cm巾×50m巻



4 ビニール幕 秋の彩り
①PA4-0183 60cm巾×50m巻 ②PC4-0183 45cm巾×50m巻



5 ビニール幕 ハロウィンイメージ(城)25m巻
①PA4-0388B 60cm巾×25m巻 ②PC4-0388B 45cm巾×25m巻



6 ビニール幕 ハロウィンツートンチェック 25m巻
①PA4-0418B 60cm巾×25m巻 ②PC4-0418B 45cm巾×25m巻



7 ビニール幕 クリスマス(snowman)
①PA5-1161 60cm巾×50m巻 ②PC5-1161 45cm巾×50m巻



8 ビニール幕 結晶
①PA5-1108 60cm巾×50m巻 ②PC5-1108 45cm巾×50m巻

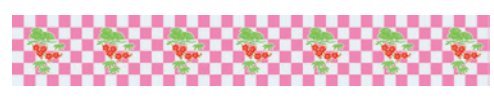

9 ビニール幕 新春
①PA7-0080 60cm巾×50m巻 ②PC7-0080 45cm巾×50m巻 ③PM7-0080 30cm巾×50m巻 ④PB7-0080 15cm巾×50m巻



10 ビニール幕 松竹梅(金)
①PA7-0402 60cm巾×50m巻 ②PC7-0402 45cm巾×50m巻



11 ビニール幕 格子柄
①PA8-0861 60cm巾×50m巻 ②PC8-0861 45cm巾×50m巻



12 ビニール幕 かすり柄
①PA8-1067 60cm巾×50m巻 ②PC8-1067 45cm巾×25m巻



13 ビニール幕 レッド
①PA8-0504 60cm巾×50m巻 ②PC8-0504 45cm巾×50m巻



14 ビニール幕 ブラウン
①PA8-1171 60cm巾×50m巻 ②PC8-1171 45cm巾×50m巻



15 ビニール幕 ネイビーブルー
①PA8-1082 60cm巾×50m巻 ②PC8-1082 45cm巾×50m巻



16 ビニール幕 モスグリーン
PA8-0974 60cm巾×50m巻

3つのマグネットでビニール幕がずれにくい!



17 ビニマグ(10個入)
規格 出荷単位
KM8-0117 W48×D7×H17mm 1/パック

貼って剥がせる両面テープ!



18 ウレシート 15mm巾
規格 出荷単位
NZ8-0002 W15mm×10m巻 1巻

布面にも使用可能!



19 イベント用両面テープ(業務用)10本入
規格 出荷単位
NT8-0007 W25mm×15m巻 1/パック

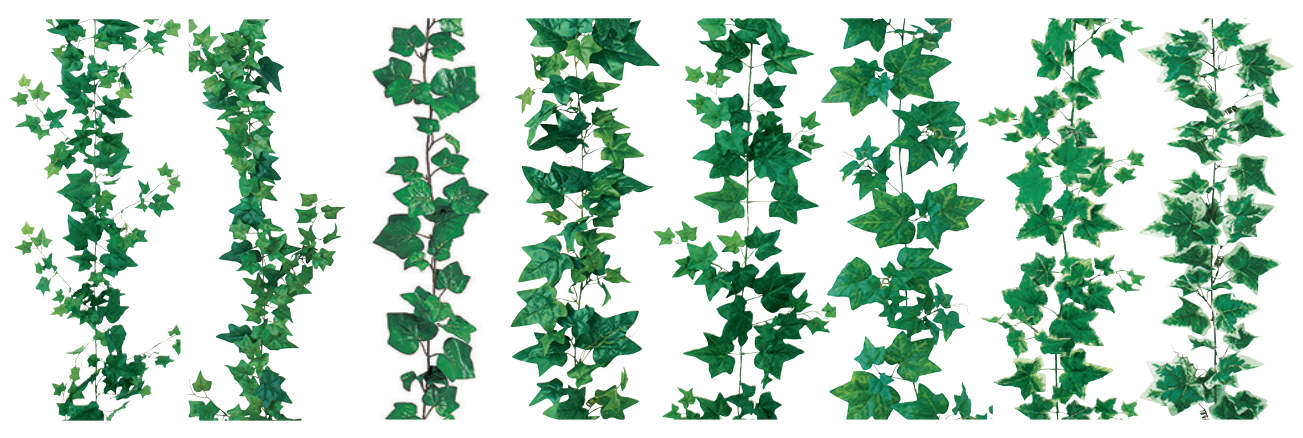

1 イングリッシュ アイビーガーランド (ワイヤー入り) LEGA7602 全長1800mm 葉径40~70mm
2 イングリッシュ アイビーガーランド (ワイヤー入り) LEGA7654 全長1800mm 葉径40~80mm
3 イングリッシュ アイビーガーランド LEGA7264 全長1800mm 葉径50~90mm
4 イングリッシュ アイビーガーランド (ワイヤー入り) LEGA7658 全長1800mm 葉径60~130mm
5 イングリッシュ アイビーガーランド (ワイヤー入り) LEGA7605 全長1800mm 葉径50~100mm
6 イングリッシュ アイビーガーランド (ワイヤー入り) LEGA7610 全長1800mm 葉径50~120mm
7 オランダ アイビーガーランド (ワイヤー入り) LEGA7606 全長1800mm 葉径50~100mm
8 オランダ アイビーガーランド (ワイヤー入り) LEGA7655 全長1800mm 葉径40~80mm



1 70cmフルーツ ストリング DIFV71008 全長700mm 葉径50~60mm 実径40~110mm
2 70cmストロベリー ストリング DIFV71019 全長700mm 葉径80mm 実径40~50mm
3 70cmレモン ストリング DIFV71017 全長700mm 葉径40~60mm 実径90mm
4 70cmアップル ストリング DIFV71018 全長700mm 葉径40~60mm 実径70mm
5 80cmコーン ストリング DIFV71013 全長800mm 実径200mm
6 70cmチリペパー ストリング DIFV71015 全長700mm 葉径40~70mm 実径100~150mm
7 70cmガーリック ストリング DIFV71014 全長700mm 実径40~60mm
8 50cmトマト ストリング DIFV71016 全長500mm 葉径40~70mm 実径30mm



9 オランダ アイビーガーランド LEGA7284 全長1800mm 葉径50~90mm
10 オランダ アイビーガーランド (ワイヤー入り) LEGA7603 全長1800mm 葉径40~70mm
11 イングリッシュ アイビーガーランド (ワイヤー入り) LEGA7644 全長1800mm 葉径40~70mm
12 ライトグリーンイングリッシュ アイビーガーランド (ワイヤー入り) LEGA7666 全長1800mm 葉径30~70mm
13 ナチュラルイングリッシュ アイビーガーランド LEGA7640 全長1800mm 葉径40~80mm
14 マウンテン アイビーガーランド (ワイヤー入り) LEGA7631 全長1800mm 葉径40~70mm
15 グレープガーランド (ワイヤー入り) LEGA5622 全長1800mm 葉径30~130mm
16 グレープガーランド (ワイヤー入り) LEGA5650 全長1800mm 葉径50~120mm



9 150cm ニュータケツリー LETR3687 全長1500mm 葉径60~120mm
10 180cm ニュータケツリー LETR3688 全長1800mm 葉径60~120mm
11 270cmバナナ フラワーツリー LETR7628 全長2700mm 幹1750mm 葉径570~700mm
12 240cmバナナ フラワーツリー LETR7616 全長2400mm 幹1700mm 葉径550~700mm
13 180cmグリーン シダーツリー LETR7685 全長1800mm ポット全高220mm 直径250mm
14 150cmグリーン シダーツリー LETR7683 全長1500mm ポット全高200mm 直径230mm
15 120cmグリーン シダーツリー LETR7681 全長1200mm ポット全高170mm 直径200mm



17 メープルガーランド (ワイヤー入り) LEGA5649 全長1800mm 葉径50~120mm
18 モミジガーランド (レッド) LEGA5111 全長1800mm 葉径40~70mm
19 モミジガーランド (オレンジ/イエロー) LEGA5111 全長1800mm 葉径40~70mm
20 新桜ガーランド (レッド) FLGA1716 全長1800mm 花径45mm 葉径50mm
21 フジガーランド (ラベンダー) (ワイヤー入り) FLGA1713 全長1800mm 花房160~180mm
22 ヒマワリガーランド FLGA3706 全長1800mm 花径80mm 葉径60mm
23 180cmオレンジリーフ パンキンツリーガーランド DIGA61018 全長1800mm 葉径90~150mm 実径10~90mm
24 パンキンガーランド (ワイヤー入り) LEGA5636 全長1800mm 葉径80~110mm 実径80mm



16 バナナリーフ(S) LESP3696 全長900mm、葉径700mm
17 タケスプレイ LESP1649 全長800mm、葉径60~100mm
18 カエデスプレイ LESP1675 全長600mm、葉径50~60mm
19 モミジスプレイ LESP5885 全長550mm、葉径30~60mm カラー:オレンジ



20 カーネーション FLSP1069 全長500mm、花径80mm、葉径20~60mm カラー:レッド、ピンク、イエロー、ホワイト
21 新桜小枝 FLSP1952 全長600mm、花径45mm、葉径45mm
22 モミジリーフ(50枚入) LEPT5157 葉径110mm カラー:レッド、オレンジ、オレンジ/イエロー
23 イチョウリーフ(50枚入) LEPT5121 葉径90mm



1 ファーストレタス (10枚入)
 サイズ
 W200×D190×H30mm
 ●材質:シリコンゴム 出荷単位:1袋
 ●耐熱温度:260℃/耐冷温度:-40℃



2 ヒバ (50枚入)
 規格 サイズ
 423-1050 長さ260mm
 ●材質:PE 出荷単位:1袋



3 忍草 (10枚入)
 規格 サイズ
 423-1010 長さ480mm
 ●材質:PE 出荷単位:1袋



4 レタス葉
 規格 サイズ
 423-6592 130×190mm
 出荷単位:1枚
 ●材質:ソフトプラスチック



5 パセリ枝ダブル
 規格 サイズ
 423-6075 長さ150mm
 出荷単位:1本



6 サンレモン
 規格 サイズ
 423-6536 長さ90mm
 出荷単位:1個



7 SPLレモン
 規格 サイズ
 425-1001 長さ90mm
 出荷単位:1個



8 オレンジ
 規格 サイズ
 423-6510 φ80×80mm
 出荷単位:1個



9 ライム
 規格 サイズ
 425-1003 長さ85mm
 出荷単位:1個



10 ぶどう大 緑
 規格 サイズ
 424-1200 長さ270mm
 出荷単位:1個



11 ぶどう大 紫
 規格 サイズ
 424-1205 長さ230mm
 出荷単位:1個



12 アップル
 規格 サイズ
 423-6515 φ60mm
 出荷単位:1個



13 トマト
 規格 サイズ
 423-6521 φ70mm
 出荷単位:1個



14 ピーマン・グリーン
 規格 サイズ
 423-6523 長さ90mm
 出荷単位:1個



15 ピーマン・レッド
 規格 サイズ
 423-6524 長さ90mm
 出荷単位:1個



16 70mmオレンジハーフ
 規格 サイズ
 DIFV7955 全長70mm
 出荷単位:1個
 ●材質:塩化ビニール



17 70mmレモンハーフ
 規格 サイズ
 DIFV7953 全長70mm
 出荷単位:1個
 ●材質:塩化ビニール



18 70mmライムハーフ
 規格 サイズ
 DIFV7954 全長70mm
 出荷単位:1個
 ●材質:塩化ビニール



19 55cmフレンチローフ
 規格 サイズ
 DIBR7898 全長550mm
 出荷単位:1個
 ●材質:ポリウレタン



20 35cmフレンチローフ
 規格 サイズ
 DIBR7893 全長350mm
 出荷単位:1個
 ●材質:ポリウレタン



21 20cmフレンチロール
 規格 サイズ
 DIBR7892 全長200mm
 出荷単位:1個
 ●材質:ポリウレタン



22 10cmクロワッサン
 規格 サイズ
 DIBR7897 全長100mm
 出荷単位:1個
 ●材質:ポリウレタン



23 10cmブレッドローフ
 規格 サイズ
 DIBR7899 全長100mm
 出荷単位:1個
 ●材質:ポリウレタン

他製品も取扱いがあります。お気軽にお問い合わせください。

ファサードに誘客力！
 食品サンプルをあなたのお店に。

食品サンプルのご発注から納品まで



1 打ち合わせ

より詳しくお料理の内容、こだわり、食品サンプルへのご希望などをお伺いします。



2 見本料理

見本が必要な場合には、実物の料理をお作りします。



3 写真撮影

製作時の参考とする写真を撮影いたします。



4 採寸・記録

盛り付けの高さや食材の大きさを、必要に応じて採寸して記録します。



5 持ち帰り

お作りいただいた料理を食器ごと持ち帰ります。(見本料理不要の場合でも食器はご用意ください。)



6 食品サンプル製作

製作には約2週間かかります。(※時期、数量によってそれ以上かかる場合もございます。)



7 納品

お預かりした食器に、食品サンプルを製作して納品です。



8 陳列

お店の営業に差し支えなければ、サンプルケースに陳列させていただきます。



9 完了

納品完了。新しい食品サンプルが、さらにたくさんのお客様を呼び込みます。

サンプルイメージ 器、容器はご支給願います



とんかつ定食



海鮮丼



親子丼



抹茶パフェ

コーラ

他製品も取扱いがあります。お気軽にお問い合わせください。



1 Murano(ムラノ)インダクション
テフロンセレクト18-8 寸胴鍋(蓋無)
(AZV-78)

cm	外径×高さ	ℓ	kg	板厚	底径
①	16 178×150	3.0	1.14	0.8	143
②	20 218×180	5.5	1.74	0.8	178
③	24 260×240	10.0	2.94	0.8	218
④	28 300×280	17.0	3.29	0.8	252



2 Murano(ムラノ)インダクション
テフロンセレクト18-8 半寸胴鍋(蓋無)
(AHV-A4)

cm	外径×高さ	ℓ	kg	板厚	底径
①	16 178×120	2.4	1.02	0.8	143
②	20 218×140	4.2	1.45	0.8	178
③	24 260×160	7.0	2.07	0.8	218
④	28 300×180	11.0	2.69	0.8	252
⑤	32 344×200	16.0	3.34	0.8	273
⑥	36 382×230	23.0	4.95	1.0	305
⑦	40 422×260	32.0	6.22	1.0	340
⑧	45 472×280	47.0	9.08	1.2	370



3 Murano(ムラノ)インダクション
テフロンセレクト18-8 外輪鍋(蓋無)
(AST-10)

cm	外径×高さ	ℓ	kg	板厚	底径
①	16 178×80	1.6	0.88	0.8	143
②	18 198×80	2.0	1.04	0.8	178
③	20 218×80	2.5	1.22	0.8	218
④	24 260×95	4.3	1.75	0.8	252
⑤	28 300×110	6.7	2.41	0.8	273
⑥	32 344×160	12.9	3.14	0.8	305
⑦	36 382×180	18.0	4.62	1.0	340
⑧	40 422×200	25.0	5.79	1.0	370
⑨	45 472×230	36.0	8.30	1.2	424



4 Murano(ムラノ)インダクション
18-8 鍋蓋 (ANB-35)

cm用	外径	cm用	外径
①	16 181	⑦	36 384
②	18 201	⑧	40 424
③	20 221	⑨	45 474
④	24 261	⑩	50 532
⑤	28 301	⑪	60 632
⑥	32 341		



5 Murano(ムラノ)インダクション
テフロンセレクト18-8 寸胴鍋(蓋無)
(AKT-D2)

cm	外径×高さ	ℓ	kg	底径
①	16 178×120	2.4	0.90	143
②	18 198×130	3.3	1.17	163
③	20 218×140	4.4	1.33	178
④	24 260×160	7.2	1.95	218
⑤	28 300×180	11.1	2.57	252

●板厚:0.8cm
●28cmのみ向い手付き



6 Murano(ムラノ)インダクション
テフロンセレクト18-8 片手浅型鍋(蓋無)
(AKT-D4)

cm	外径×高さ	ℓ	kg	底径
①	16 178×70	1.4	0.73	143
②	18 198×80	2.0	0.81	163
③	20 218×105	3.3	1.23	178
④	24 260×110	5.0	1.73	218
⑤	28 300×130	8.0	2.40	252

●板厚:0.8cm
●28cmのみ向い手付き



7 Murano(ムラノ)インダクション
テフロンセレクト18-8 テーパー鍋
(ATC-46)

cm	外径×高さ	ℓ	kg	底径
①	16 164×60	1.0	0.65	110
②	18 184×60	1.2	0.85	130
③	20 204×65	1.6	0.95	150
④	24 244×75	2.7	1.40	184

●板厚:1.5



8 Murano(ムラノ)インダクション
テフロンセレクト18-8 ソテーパン
(AST-12)

cm	外径×高さ	ℓ	kg	底径
①	18 198×80	2.0	0.81	143
②	20 218×105	3.3	1.23	178
③	24 260×110	5.0	1.73	218

●板厚:0.8



9 TKG PRO(プロ)
寸胴鍋(蓋無)
(AZV-66)

cm	外径×高さ	ℓ	kg	板厚	底径
①	18 195×175	4.5	1.4	0.8	170
②	20 215×195	6.2	1.7	0.8	190
③	22 235×215	8.3	2.0	0.8	208
④	24 255×235	10.8	2.3	0.8	223
⑤	26 275×255	13.7	2.7	0.8	243
⑥	28 295×275	17.0	3.6	1.0	260
⑦	30 315×295	21.0	3.8	1.0	278
⑧	34 355×335	30.0	5.0	1.0	320
⑨	40 420×395	50.0	7.0	1.0	374

●蓋は⑩をご使用ください



10 TKG PRO(プロ)
半寸胴鍋(蓋無)(AHV-64)

cm	外径×高さ	ℓ	kg	板厚	底径
①	18 195×125	3.2	1.3	0.8	170
②	20 215×135	4.2	1.5	0.8	190
③	22 235×155	5.6	1.8	0.8	208
④	24 255×165	7.2	2.0	0.8	223
⑤	26 275×175	9.0	2.4	0.8	243
⑥	28 295×185	11.0	2.8	1.0	260
⑦	30 315×195	13.0	3.2	1.0	278
⑧	34 355×215	19.0	4.1	1.0	320
⑨	40 420×245	30.0	5.8	1.0	374

●蓋は⑩をご使用ください



11 TKG PRO(プロ)
外輪鍋(蓋無)(AST-D9)

cm	外径×高さ	ℓ	kg	板厚	底径
①	26 275×80	4.0	2.0	0.8	243
②	28 295×90	5.4	2.5	1.0	260
③	30 315×95	6.7	2.7	1.0	278
④	34 355×110	9.8	3.3	1.0	320
⑤	40 420×130	16.3	4.7	1.0	374

●蓋は⑩をご使用ください



12 TKG PRO(プロ) 鍋蓋
(ANB-24)

cm用	外径	cm用	外径
①	16 175	⑥	26 275
②	18 195	⑦	28 295
③	20 215	⑧	30 315
④	22 235	⑨	34 355
⑤	24 255	⑩	40 420

●ステンレス製



13 プロデンジ 寸胴鍋
(AZV-03)

cm	外径×高さ	ℓ	kg	板厚	底径
①	15 160×140	2.5	1.1	2.0	125
②	18 192×170	4.2	1.7	2.5	150
③	21 222×200	6.8	2.26	2.5	185
④	24 251×230	10.3	3.34	3.0	220
⑤	27 284×260	14.6	4.3	3.0	240
⑥	30 315×290	20.0	5.6	3.0	265
⑦	33 347×320	26.0	6.8	3.0	290
⑧	36 375×350	34.0	7.6	3.0	320
⑨	39 405×380	43.0	9.6	3.0	355
⑩	42 438×410	55.0	10.8	3.0	380
⑪	45 468×440	67.0	12.3	3.0	405
⑫	48 497×470	87.0	13.1	3.0	430
⑬	54 562×518	120.0	15.0	3.0	520



14 プロデンジ 半寸胴鍋
(AHV-03)

cm	外径×高さ	ℓ	kg	板厚	底径
①	15 160×110	2.0	1.0	2.0	125
②	18 192×130	3.1	1.56	2.5	150
③	21 222×150	5.0	2.0	2.5	185
④	24 251×170	7.5	2.7	3.0	220
⑤	27 284×180	9.8	3.7	3.0	240
⑥	30 315×200	12.5	4.9	3.0	265
⑦	33 347×230	17.0	5.5	3.0	290
⑧	36 375×240	25.0	6.7	3.0	320
⑨	39 405×260	30.0	7.6	3.0	355
⑩	42 438×280	38.0	9.0	3.0	380
⑪	45 468×310	48.0	10.5	3.0	405
⑫	48 497×320	58.0	11.3	3.0	430



15 プロデンジ 外輪鍋
(AST-08)

cm	外径×高さ	ℓ	kg	板厚	底径
①	15 160×60	0.9	0.8	2.0	125
②	18 192×65	1.5	1.23	2.5	150
③	21 222×70	2.3	1.54	2.5	185
④	24 251×80	3.4	2.3	3.0	220
⑤	27 284×90	4.8	3.0	3.0	240
⑥	30 315×100	6.9	3.6	3.0	265
⑦	33 347×110	8.8	4.5	3.0	290
⑧	36 375×120	11.6	5.3	3.0	320
⑨	39 405×130	15.0	6.2	3.0	355
⑩	42 438×140	18.0	7.4	3.0	380
⑪	45 468×150	22.0	8.3	3.0	405



1 18-8 寸胴鍋(目盛付)
(AZV-11)

cm	外径×高さ	ℓ	kg
①	27 282×270	14	2.43
②	30 316×300	20	3.23
③	33 346×330	26	3.85
④	36 376×360	35	4.75
⑤	39 406×390	44	5.48
⑥	42 440×420	55	6.40
⑦	45 470×450	68	7.31
⑧	48 502×480	86	9.25
⑨	51 532×510	102	10.15
⑩	55 576×550	130	14.10
⑪	60 626×600	165	16.54



2 18-8 半寸胴鍋(目盛付)
(AHV-11)

cm	外径×高さ	ℓ	kg
①	24 256×170	7.5	1.43
②	27 282×180	10.0	1.94
③	30 316×190	13.0	2.47
④	33 346×220	18.0	3.04
⑤	36 376×240	24.0	3.77
⑥	39 406×250	30.0	4.25
⑦	42 440×280	38.0	4.93
⑧	45 470×310	49.0	5.89



3 18-8 深型寸胴鍋
(AZV-12)

cm	外径×高さ	ℓ	kg
①	27 282×460	26	3.48
②	30 316×500	35	4.6
③	33 346×520	44	5.27
④	36 376×550	55	6.3
⑤	39 406×580	68	7.17
⑥	42 440×600	83	7.98
⑦	45 470×600	94	8.85



4 18-8 テーパー付
寸胴鍋(蓋無)(AZV-81)

cm	上外径×下外径×高さ	ℓ	kg
①	30 318×270×300	19.0	2.90
②	33 350×300×330	25.0	3.70
③	36 380×330×360	33.0	4.52



5 TKG IHアルミ
寸胴鍋(目盛付)(AZV-86)

cm	外径×高さ	ℓ	kg	底板厚	底径
①	24 263×240	11.0	2.0	3.5	195
②	27 293×270	15.0	2.8	3.5	210
③	30 326×300	20.0	3.0	3.5	210
④	33 361×330	27.0	3.9	4.0	250
⑤	36 392×360</				



1 マイスターアルミ極厚
円付鍋(アルマイト加工)
(AEV-03)

cm	外径×深さ	ℓ	kg	板厚
①	24 255×120	4.4	0.8	3.0
②	27 285×130	5.2	0.9	3.0
③	30 317×140	7.2	1.2	2.2
④	33 345×150	9.4	1.3	2.2
⑤	36 377×160	12.5	1.2	2.2
⑥	39 407×160	15.7	1.58	3.0
⑦	42 440×170	20.0	1.9	2.5
⑧	45 465×180	23.0	2.2	2.5
⑨	48 500×190	28.0	2.9	3.0
⑩	51 530×200	34.0	3.2	3.5
⑪	54 560×210	42.0	6.6	4.0
⑫	60 620×230	57.0	7.7	4.0



2 エコクリーン マイスターアルミ極厚
円付鍋(内面ゼロクリア2コート加工)
(AEK-09)

cm	外径×深さ	ℓ	kg	板厚
①	24 255×120	4.4	1.1	3.0
②	27 285×130	5.2	1.2	3.0
③	30 317×140	7.2	1.5	3.0
④	33 345×150	9.4	1.7	3.0
⑤	36 377×160	12.5	2.1	3.0
⑥	39 407×160	15.7	2.4	3.0
⑦	42 440×170	20.0	3.0	3.0
⑧	45 465×180	23.0	3.1	3.0



3 アルミDON
打出円付鍋
(AEV-02)

cm	外径×深さ	ℓ	kg	板厚
①	24 253×110	4.4	0.70	2.0
②	27 285×120	6.2	0.97	2.0
③	30 312×135	8.0	1.10	2.2
④	33 343×150	11.0	1.42	2.3
⑤	36 375×165	13.5	1.66	2.3
⑥	39 405×175	16.0	2.10	2.5
⑦	42 437×185	22.0	2.45	2.5
⑧	45 470×200	26.0	3.10	2.7
⑨	48 497×220	33.0	3.50	2.8
⑩	51 531×230	37.0	4.10	2.8
⑪	54 561×255	47.0	5.15	3.3
⑫	60 622×280	63.0	6.35	3.3



4 アルミプロセレクト
料理鍋
(ALY-97)

cm	外径×深さ	ℓ	kg	板厚
①	30 314×120	7.1	1.5	3.5
②	33 343×130	9.1	1.6	3.5
③	36 373×140	10.5	2.0	3.5
④	39 410×155	15.3	2.5	4.0
⑤	42 443×166	19.6	3.1	4.0
⑥	45 476×180	24.5	3.7	4.0
⑦	48 507×185	27.9	4.7	4.0
⑧	51 528×199	32.7	5.1	4.0
⑨	54 555×210	37.4	6.1	4.5



5 アカオしゅう酸
アルマイト段付鍋
(ADV-10)

cm	外径×深さ	ℓ	kg	板厚
①	36 378×150	11.7	0.65	1.2
②	39 408×160	14.9	0.75	1.2
③	42 438×175	18.3	0.83	1.2
④	45 468×185	22.0	1.04	1.2
⑤	48 498×200	28.0	1.14	1.2
⑥	51 528×210	32.1	1.20	1.2



6 円付鍋用アルミ蓋
(ANB-12)

cm用	外径
①	15 165
②	18 198
③	21 228
④	24 258
⑤	27 288
⑥	30 320
⑦	33 353
⑧	36 383
⑨	39 413
⑩	42 440
⑪	45 478
⑫	48 506
⑬	51 529
⑭	54 562
⑮	60 628



7 TKG 本しゅう酸 美菜食
(びさいしよく)両手鍋
(AAZ-01)

cm	外径×深さ	ℓ	kg	板厚
①	16 185×78	1.4	0.23	0.7
②	18 206×87	2.0	0.28	0.7
③	20 227×99	2.8	0.34	0.7
④	22 248×109	3.7	0.42	0.75
⑤	24 270×116	4.8	0.49	0.75
⑥	26 289×129	6.3	0.58	0.75
⑦	28 312×140	7.9	0.74	0.85
⑧	30 335×148	9.6	0.87	0.9
⑨	32 351×160	12.0	1.06	0.9
⑩	34 380×169	14.0	1.17	0.9
⑪	37 413×178	17.7	1.60	1.1
⑫	40 447×190	21.0	2.00	1.2
⑬	44 487×200	28.0	2.40	1.25

※⑫⑬持ち手に樹脂はつきません



11 エコクリーン
スーパーデンジ 雪平鍋(クラッド鋼)
(内面ゼロクリア2コート加工)
(AEK-05)

cm	深さ	ℓ	kg	底径	
①	15	55	0.9	0.5	110
②	18	65	1.5	0.7	140
③	21	70	2.3	0.9	160
④	24	85	3.8	1.2	190
⑤	27	100	5.2	1.5	210
⑥	30	110	6.3	1.7	230

●底板厚:2.0

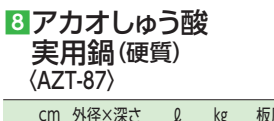

8 アカオしゅう酸
実用鍋(硬質)
(AZT-87)

cm	外径×深さ	ℓ	kg	板厚
①	16 186×73	1.4	0.25	0.8
②	18 204×82	2.0	0.32	0.8
③	20 228×90	2.6	0.39	0.9
④	22 246×102	3.6	0.46	0.9
⑤	24 269×105	4.5	0.52	0.9
⑥	26 292×117	5.9	0.74	1.0
⑦	28 312×124	7.3	0.85	1.1
⑧	30 332×133	8.7	1.0	1.2
⑨	33 368×163	13.1	1.36	1.2
⑩	36 397×178	17.0	1.67	1.3
⑪	39 424×190	21.4	2.10	1.5
⑫	42 460×207	27.0	2.86	1.7
⑬	45 488×227	33.2	3.67	1.9

※⑫⑬持ち手に樹脂はつきません



9 アカオしゅう酸
実用鍋 浅型(硬質)
(AZT-88)

cm	外径×深さ	ℓ	kg	板厚
①	18 204×55	1.3	0.28	0.8
②	20 228×59	1.7	0.35	0.9
③	22 247×65	2.4	0.41	0.9
④	24 269×68	2.8	0.47	0.9
⑤	26 292×68	3.3	0.63	1.0
⑥	28 312×80	4.7	0.77	1.1
⑦	30 333×83	5.7	0.91	1.2
⑧	33 369×85	7.0	1.17	1.2



10 TKG IHセレクト
2層クラッド 雪平鍋
(AYK-83)

cm	外径×深さ	ℓ	kg	底径
①	15 170×62	0.7	0.54	109
②	18 200×71	1.4	0.69	130
③	21 230×74	2.2	0.91	161
④	24 256×85	3.8	1.09	181



12 TKG IH プロセレクト
雪平鍋
(AYK-60)

cm	外径×深さ	ℓ	kg	底径
①	18 179×75	1.5	0.5	135
②	21 209×85	2.5	0.8	145
③	24 239×95	3.5	0.9	160

●アルミ植目入りテフロン加工



3 TKG IH 2層クラッド
CT親子鍋 立柄
(AOY-51)

cm	深さ	g	底径	
①	16.5	25	400	133
②	18	25	460	140

●テフロンクラシック加工



13 エコクリーン アルミ
エレテック 雪平鍋
(本体内面ゼロクリア2コート加工)
(AEK-70)

cm	深さ	ℓ	kg	底径	
①	21	80	2.5	0.55	170
②	24	90	3.3	1.12	190
③	27	105	5.1	1.3	205



1 アルミ 雪平鍋(両口)
(アルマイト加工)
(AYK-04)

cm	内径×深さ	ℓ	kg	板厚
①	15 149×65	0.7	0.24	1.5
②	18 180×74	1.4	0.3	1.5
③	21 212×81	2.2	0.44	1.8
④	24 238×87	3.8	0.49	1.8
⑤	27 272×107	5.2	0.84	2.4
⑥	30 303×123	7.6	1.04	2.4



2 21-0 打出
雪平鍋(両口)
(AYK-49)

cm	深さ	ℓ	kg	板厚	
①	15	70	1.1	0.4	0.8
②	18	85	1.9	0.48	0.8
③	20	90	2.5	0.57	0.8
④	24	90	3.7	0.74	0.8
⑤	27	110	5.2	0.82	0.8
⑥	30	120	7.6	1.0	0.8

※①~④は持ち手に金具が付きます



4 TKG IH 2層クラッド
CT親子鍋 横柄
(AOY-52)

cm	深さ	g	底径	
①	16.5	25	390	133
②	18	25	450	140

●テフロンクラシック加工



9 エッグパン
(AET-12)

規格	内寸	深さ	kg
No.1780	180×130	34	0.6

●底面サイズ:140×105



5 TKG アルミセレクト
親子鍋 立柄
(AOY-24)

φ	深さ	質量(g)
160	30	200

●アルミ植目入りテフロン加工



6 TKG アルミセレクト
親子鍋 横柄
(AOY-25)

φ	深さ	質量(g)
160	30	200

●アルミ植目入りテフロン加工



7 IH テフロンマーブルコート
プロタイプ玉子焼 20×21cm
(ATM-39)

サイズ	kg
213×225×H44	0.84

●内寸:200×208×深さ37
●IH反応底:155×150



8 IH テフロンマーブルコート
玉子焼 13×18cm
(ATM-38)

サイズ	kg
142×191×H36	0.5

●内寸:132×181×深さ32
●IH反応底:140×100



規格	内寸	深さ	kg
No.1780	180×130	34	0.6

●底面サイズ:140×105



10 鉄 フライパン
(AHL-17)

cm	内径×深さ	kg	底径	板厚
①	16 162×40	0.41	110	1.6
②	18 182×39	0.47	120	1.6
③	20 202×41	0.56	135	1.6
④	22 222×45	0.69	155	1.6
⑤	24 240×47	0.80	175	1.6
⑥	26 260×49	0.94	185	1.6
⑦	28 280×51	1.13	195	1.6
⑧	30 300×59	1.25	200	1.6
⑨	32 321×64	1.55	230	1.6
⑩	34 340×72	1.77	235	1.6
⑪	36 361×76	1.98	250	1.6
⑫	40 402×80	3.47	290	2.3
⑬	45 447×91	4.30	330	2.3





1 18-8 ホテルパン (AHT-03)

外形寸法	2/1サイズ	1/1サイズ	3/4サイズ	2/3サイズ	1/2サイズ	L1/2サイズ	1/3サイズ	1/4サイズ	1/6サイズ	1/9サイズ	2/9サイズ	1/12サイズ	L1/12サイズ	1/18サイズ
25mm	①90210 8.2ℓ	②90110 3.7ℓ		③90230 2.2ℓ	④90120 1.7ℓ									
40mm	⑤90211 12.0ℓ	⑥90111 5.7ℓ		⑦90231 4.0ℓ	⑧90121 2.5ℓ									
65mm	⑨90212 19ℓ	⑩90112 8.6ℓ	⑪90342 5.0ℓ	⑫90232 5.4ℓ	⑬90122 4.0ℓ	⑭80122 3.6ℓ	⑮90132 2.4ℓ	⑯90142 1.6ℓ	⑰90162 1.0ℓ	⑱90192 0.6ℓ		⑲71122 0.5ℓ		⑳71183 (深さ80)0.3ℓ
100mm	㉑90214 29.8ℓ	㉒90114 13.8ℓ	㉓90344 8.0ℓ	㉔90234 8.6ℓ	㉕90124 6.2ℓ	㉖80124 5.8ℓ	㉗90134 3.8ℓ	㉘90144 2.6ℓ	㉙90164 1.6ℓ	㉚90194 1.0ℓ	㉛90294 2.0ℓ	㉜71124 0.7ℓ	㉝88124 0.6ℓ	
150mm	㉞90216 44ℓ	㉟90116 20.4ℓ	㊱90346 12.0ℓ	㊲90236 13ℓ	㊳90126 9.2ℓ	㊴80126 8.8ℓ	㊵90136 5.8ℓ	㊶90146 4.0ℓ	㊷90166 2.4ℓ	㊸90196 1.5ℓ	㊹90296 3.0ℓ			
200mm		㊿90118 28.2ℓ		㊻90238 18ℓ	㊼90128 13ℓ		㊽90138 7.5ℓ	㊾90148 5.4ℓ	㊿90168 3.3ℓ	㊽90198 2.0ℓ				

2 18-8 穴ホテルパン (AHT-04)

外形寸法	1/1サイズ	2/3サイズ	1/2サイズ
25mm	①95110	②95230	③95120
40mm	④95111	⑤95231	⑥95121
65mm	⑦95112	⑧95232	⑨95122
100mm	⑩95114	⑪95234	⑫95124
150mm	⑬95116		⑭95126

1 2 サイズ組み合わせ例



1 エコクリーン IKD18-8 角バット (AEK-32)

規格	サイズ
① 3枚取	590×425×H110
② 4枚取	585×370×H90
③ 6枚取	480×340×H80
④ 8枚取	405×295×H67
⑤ 10枚取	350×265×H63
⑥ 12枚取	320×255×H53
⑦ 15枚取	290×225×H50
⑧ 18枚取	265×205×H45
⑨ 21枚取	240×195×H38
⑩ キャビネット	210×170×H30
⑪ 手札型	155×125×H25

●バットアミは④⑤よりお選びください

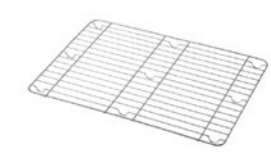

4 エコクリーン IKD18-8 角バット網 並目 (AEK-33)

規格	サイズ
① 3枚取	515×355×H11
② 4枚取	510×315×H11
③ 6枚取	418×278×H11
④ 8枚取	360×245×H11
⑤ 10枚取	304×219×H11
⑥ 12枚取	284×212×H11
⑦ 15枚取	256×194×H11
⑧ 18枚取	228×169×H11
⑨ 21枚取	210×165×H11
⑩ キャビネット用	175×135×H11
⑪ 手札型用	130×100×H11

●アミ目のピッチ:約13mm



2 IKD18-8 抗菌 角バット (ABT-60)

規格	サイズ
① 3枚取	590×425×H110
② 4枚取	585×370×H90
③ 6枚取	480×340×H80
④ 8枚取	405×295×H67
⑤ 10枚取	350×265×H63
⑥ 12枚取	320×255×H53
⑦ 15枚取	290×225×H50
⑧ 18枚取	265×205×H45
⑨ 21枚取	240×195×H38
⑩ キャビネット	210×170×H30
⑪ 手札型	155×125×H25

●バットアミは④⑤よりお選びください

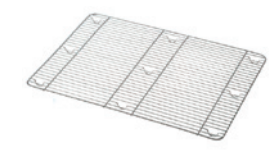

5 エコクリーン IKD18-8 角バット網 細目 (AEK-34)

規格	サイズ
① 4枚取	510×315×H11
② 6枚取	418×278×H11
③ 8枚取	360×245×H11
④ 10枚取	304×219×H11
⑤ 12枚取	284×212×H11
⑥ 15枚取	256×194×H11
⑦ 18枚取	228×169×H11
⑧ 21枚取	210×165×H11
⑨ キャビネット用	175×135×H11

●アミ目のピッチ:約6mm



3 21-0 角バット (ABT-F5)

規格	サイズ
① 15枚取	296×232×H50
② 18枚取	267×205×H39
③ キャビネット	210×169×H33
④ カード判	185×140×H28
⑤ 手札判	155×125×H26



5 18-8 角バット蓋 (ABT-02)

規格	サイズ
① 2枚取	646×433×H20
② 3枚取	590×430×H20
③ 4枚取	586×376×H20
④ 6枚取	488×342×H17
⑤ 6枚取4/5用	488×276×H17
⑥ 6枚取2/3用	488×232×H17
⑦ 8枚取	417×301×H17
⑧ 8枚取4/5用	417×240×H17
⑨ 8枚取2/3用	417×200×H17
⑩ 10枚取	362×276×H17
⑪ 12枚取	331×263×H17
⑫ 15枚取	303×239×H17
⑬ 18枚取	275×214×H17
⑭ 21枚取	255×208×H17
⑮ キャビネット用	216×175×H17
⑯ カード判	192×146×H12
⑰ 手札判	163×133×H10

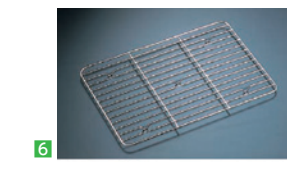

6 18-8 角バットアミ (ABT-03)

規格	サイズ
① 2枚取	570×355
② 3枚取	515×355
③ 4枚取	513×306
④ 6枚取	425×280
⑤ 8枚取	360×243
⑥ 10枚取	308×220
⑦ 12枚取	285×213
⑧ 15枚取	258×194
⑨ 18枚取	230×170
⑩ 21枚取	210×165
⑪ キャビネット用	177×135

●アミ目のピッチ:約17mm

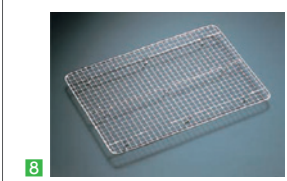
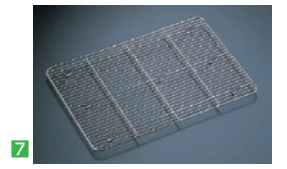

8 ステンレスクリップ目 バットアミ (ABT-06)

規格	サイズ
① 2枚取	580×365
② 3枚取	515×355
③ 4枚取	525×310
④ 6枚取	430×285
⑤ 8枚取	365×250
⑥ 10枚取	315×225
⑦ 12枚取	285×220
⑧ 15枚取	260×195
⑨ 18枚取	235×175
⑩ 21枚取	215×170
⑪ キャビネット用	180×140

●アミ目のピッチ:約12mm角

7 18-8 角バットアミ細目 (ABT-05)

規格	サイズ
① 4枚取	510×315
② 6枚取	425×280
③ 6枚取4/5用	429×218
④ 6枚取2/3用	429×175
⑤ 8枚取	360×243
⑥ 8枚取4/5用	366×190
⑦ 8枚取2/3用	366×150
⑧ 10枚取	220×308
⑨ 12枚取	213×285
⑩ 15枚取	194×258
⑪ 18枚取	170×230
⑫ 21枚取	165×210
⑬ キャビネット用	135×177

●アミ目のピッチ:約7~8mm



バットの淵がカーリング(淵巻)になっていないため、隙間に汚れが入る心配が無く、簡単に汚れを拭きとる事ができるので衛生的です。

3 HACCP ステンレス 角バット (ABT-12)

規格	サイズ
① 6枚取	491×348×H76
② 8枚取	419×305×H64
③ 10枚取	363×278×H61
④ 12枚取	332×265×H55
⑤ 15枚取	308×244×H50
⑥ 18枚取	280×220×H42
⑦ 21枚取	256×209×H38
⑧ キャビネット	220×180×H30
⑨ カード判	189×144×H26
⑩ 手札判	160×133×H25



6 IKD18-8 抗菌 角バット蓋 (ABT-65)

規格	サイズ
① 6枚取	490×350×H10
② 8枚取	415×305×H10
③ 10枚取	360×275×H10



7 18-8 浅型角バット (ABT-11)

規格	サイズ
① 2枚取	635×420×H75
② 3枚取	580×425×H70
③ 4枚取	575×367×H60
④ 6枚取	480×335×H45
⑤ 6枚取4/5	481×267×H45
⑥ 6枚取2/3	481×221×H45
⑦ 8枚取	408×290×H40
⑧ 8枚取4/5	410×234×H40
⑨ 8枚取2/3	410×194×H40
⑩ 10枚取	355×270×H40
⑪ 12枚取	325×260×H40
⑫ 15枚取	300×230×H40
⑬ 18枚取	270×206×H35
⑭ 21枚取	248×200×H31



8 18-8 水切バット (ABT-12)

規格	サイズ
① 2枚取	635×420×H75
② 3枚取	580×425×H70
③ 4枚取	575×367×H60
④ 6枚取	480×335×H45
⑤ 6枚取4/5	481×267×H45
⑥ 6枚取2/3	481×221×H45
⑦ 8枚取	408×290×H40
⑧ 8枚取4/5	410×234×H40
⑨ 8枚取2/3	410×194×H40
⑩ 10枚取	355×270×H40
⑪ 12枚取	325×260×H40
⑫ 15枚取	300×230×H40
⑬ 18枚取	270×206×H35
⑭ 21枚取	248×200×H31



10 18-8 スクウェアバット (ASK-22)

規格	サイズ
① 6枚取	334×334×H82
② 8枚取	295×295×H68
③ 10枚取	270×270×H64
④ 12枚取	259×259×H53
⑤ 15枚取	234×234×H50
⑥ 18枚取	207×207×H43
⑦ 21枚取	200×200×H38
⑧ キャビネット	168×168×H28



11 ステンレス S型バット (ABT-G1)

規格	サイズ
① S号	163×113×H50
② 1号	183×123×H53
③ 2号	193×139×H59
④ 3号	211×151×H61
⑤ 4号	227×171×H63
⑥ 5号	268×187×H67



9 18-8 パンチ浅角バット (ABT-59)

規格	サイズ
① 6枚取	481×337×H50
② 8枚取	409×294×H40
③ 10枚取	355×270×H40
④ 12枚取	325×257×H40
⑤ 15枚取	297×232×H40
⑥ 18枚取	266×206×H35
⑦ 21枚取	248×200×H31
⑧ キャビネット	208×168×H28



12 21-0 深型 組バット (ABT-F8)

規格	サイズ
① 5号	160×110×H65
② 1号	185×123×H66
③ 2号	195×140×H72
④ 3号	215×154×H75



118-8 深型 組バット (ABT-07)

規格	サイズ
①00号	105× 67× H57
②R号	122× 87× H57
③0号	135×106× H57
④5号	160×110× H65
⑤1号	185×123× H66
⑥2号	195×140× H72
⑦3号	215×154× H75
⑧4号	230×173× H78
⑨5号	270×188× H80
⑩6号	300×203× H82
⑪7号	330×230× H85
⑫8号	350×243× H86
⑬9号	365×260× H90
⑭10号	405×283× H93
⑮11号	430×313× H96
⑯12号	474×342×H112
⑰13号	512×372×H122
⑱14号	555×395×H150
⑲16号	640×445×H185
⑳14号手付	555×395×H150
㉑16号手付	640×445×H185
㉒OW号	210×135× H57
㉓SW号	220×160× H65



118-8 深型 組バット蓋 (ABT-08)

規格	サイズ
①00号用	115× 75
②R号用	132× 96
③0号用	144×110
④5号用	167×115
⑤1号用	190×130
⑥2号用	202×145
⑦3号用	220×160
⑧4号用	236×180
⑨5号用	276×195
⑩6号用	306×210
⑪7号用	335×235
⑫8号用	356×247
⑬9号用	370×265
⑭10号用	410×290
⑮11号用	438×320
⑯12号用	477×350
⑰13号用	523×382
⑱14号用	565×407
⑲16号用	650×455

●1 深型組バットにご使用できます

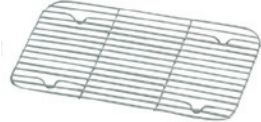

118-8 深型 組バットアミ (ABT-10)

規格	サイズ
①00号用	90× 55
②0号用	115× 84
③5号用	141× 90
④1号用	160×100
⑤2号用	170×115
⑥3号用	190×130
⑦4号用	198×144
⑧5号用	244×163
⑨6号用	273×177
⑩7号用	303×200
⑪8号用	322×212
⑫9号用	335×228
⑬10号用	372×255
⑭11号用	405×285
⑮12号用	443×309
⑯13号用	485×345
⑰14号用	522×364

●アミ目のピッチ:約12mm
●11 深型組バットにご使用できます



118-8 T型バット (ABT-13)

規格	サイズ
①特大	446×253×H60
②大	380×220×H60
③中	320×192×H60
④小	280×167×H60

118-8 T型バット蓋 (ABT-14)

規格	サイズ
①特大用	453×260
②大用	383×226
③中用	325×198
④小用	286×173



118-8 深型 長バット (ABT-37)

規格	サイズ
①12型	120× 72× H53
②14型	140× 84× H67
③16型	160× 96× H73
④18型	180×108× H75
⑤20型	200×120× H75
⑥22型	220×132× H77
⑦24型	240×144× H81
⑧26型	260×156× H83
⑨28型	280×168× H84
⑩30型	300×180× H86
⑪33型	330×198× H91
⑫36型	360×216× H96
⑬40型	400×240×H105
⑭44型	440×264×H117
⑮48型	480×288×H126
⑯52型	520×312×H134
⑰56型	560×336×H155



118-8 浅型長バット (ABT-38)

規格	サイズ
①20型	200×120×H45
②22型	220×132×H46
③24型	240×144×H48
④26型	260×156×H50
⑤28型	280×168×H50
⑥30型	300×180×H55
⑦33型	330×198×H57
⑧36型	360×216×H60
⑨40型	400×240×H66
⑩44型	440×264×H71
⑪48型	480×288×H77
⑫52型	520×312×H82
⑬56型	560×336×H90



118-8 長バット 蓋 (ABT-40)

規格	サイズ
①12型用	128× 80
②14型用	148× 92
③16型用	168×104
④18型用	188×116
⑤20型用	208×128
⑥22型用	228×141
⑦24型用	248×152
⑧26型用	268×164
⑨28型用	288×176
⑩30型用	308×188
⑪33型用	338×206
⑫36型用	368×224
⑬40型用	408×248
⑭44型用	448×272
⑮48型用	488×296
⑯52型用	528×320
⑰56型用	568×344

●2 深型長バット、4 浅型長バットにご使用できます

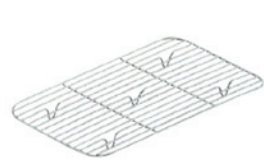

118-8 長バット アミ (ABT-41)

規格	サイズ
①12型用	98× 51
②14型用	119× 64
③16型用	140× 76
④18型用	158× 86
⑤20型用	178× 96
⑥22型用	194×108
⑦24型用	213×118
⑧26型用	232×127
⑨28型用	250×140
⑩30型用	273×152
⑪33型用	300×168
⑫36型用	331×186
⑬40型用	372×206
⑭44型用	410×232
⑮48型用	450×257
⑯52型用	489×279
⑰56型用	530×303

●アミ目のピッチ:約8mm
●2 深型長バット、4 浅型長バットにご使用できます



アルマイト 大型バット (ABT-22)

規格	サイズ
①ジャイアント	631×429×H73
②キング	568×386×H63
③クイーン	501×353×H61
④プリンス	418×307×H55
⑤大	348×271×H54
⑥中	312×241×H55

●硬質アルミ製



アルマイト 穴明大型バット (ABT-23)

規格	サイズ
①ジャイアント	631×429×H73
②キング	568×386×H63
③クイーン	501×353×H61
④プリンス	418×307×H55

●硬質アルミ製



アルマイト 深バット (ABT-28)

規格	サイズ
①キング	548×370×H110
②プリンス	468×347×H102
③特大	507×340× H80
④大	420×301× H66
⑤中	376×278× H58
⑥小	337×257× H58
⑦小々	308×238× H57

●硬質アルミ製



アルマイト 標準バット (ABT-24)

規格	サイズ
①1号	370×307×H45
②2号	348×273×H38
③3号	312×241×H35
④4号	276×211×H35
⑤5号	242×181×H30
⑥6号	210×150×H29
⑦7号	189×132×H27
⑧8号	160×109×H27

●硬質アルミ製



アルマイト 大型バット蓋 (ABT-87)

規格	サイズ
①ジャイアント用	656×448×H28
②キング用	593×408×H27
③プリンス用	440×325×H17
④クイーン用	530×375×H19
⑤大用	365×290×H16
⑥中用	322×262×H12

●その他、使用できるもの
③深バット大 3-④
④深バット特大 3-③
⑤標準バット2号 4-②
⑥標準バット3号 4-③



アルマイト 大型バット用網 (クロームメッキ) (ABT-31)

規格	サイズ
①ジャイアント用	590×388
②キング用	532×353
③クイーン用	471×322
④プリンス用	388×278
⑤大用	320×244
⑥中用	288×217

●アミ目のピッチ:約12mm



アルマイト 深バット用網 (クロームメッキ) (ABT-33)

規格	サイズ
①特大用	462×294
②大用	379×264
③中用	341×241
④小用	301×222

●アミ目のピッチ:約12mm

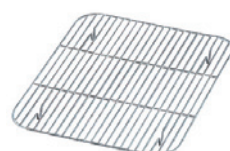

アルマイト 標準バット用網 (クロームメッキ) (ABT-32)

規格	サイズ
①1号用	337×273
②2号用	316×241
③3号用	281×206
④4号用	248×184
⑤5号用	216×157
⑥6号用	188×129

●アミ目のピッチ:約14mm



118-0 ケーキバット (ABT-17)

規格	サイズ
①8インチ	200×140×H15
②9インチ	220×155×H15
③10インチ	260×175×H16
④11インチ	285×205×H17
⑤A4	297×210×H18
⑥12インチ	320×230×H18
⑦14インチ	350×250×H19
⑧15インチ	385×285×H20
⑨16インチ	415×305×H20
⑩17インチ	435×320×H21
⑪18インチ	465×345×H22
⑫19インチ	487×362×H22
⑬20インチ	513×378×H22
⑭21インチ	535×397×H22
⑮22インチ	563×415×H22



118-8 金仕上げディスプレイバット (ADI-12)

規格	サイズ
①No.2	635×420×H75
②No.3	580×425×H70
③No.4	575×367×H60
④No.6	480×335×H45
⑤No.8	408×290×H40
⑥No.10	355×270×H40
⑦No.12	325×260×H40
⑧No.15	300×230×H40
⑨No.18	270×206×H35
⑩No.21	248×200×H31



118-0 金仕上げディスプレイトレイ (ADI-14)

規格	サイズ
①No.8	200×140×H15
②No.9	220×155×H15
③No.10	260×175×H16
④No.11	285×205×H17
⑤No.12	320×230×H18
⑥No.14	350×250×H19
⑦No.15	385×285×H20
⑧No.16	415×305×H20
⑨No.17	435×320×H21
⑩No.18	465×345×H22
⑪No.19	487×362×H22
⑫No.20	513×378×H22
⑬No.21	535×397×H22
⑭No.22	563×415×H22



118-8 肉バット (ABT-20)

規格	サイズ
①大	420×310×H25
②小	350×275×H25



アルミ肉バット

規格	サイズ
①353-0504 大	415×305×H25
②353-0502 小	360×280×H20



アルミ水切肉バット大

規格	サイズ
353-0514 大	414×304×H24



SW 118-8 デリカバット (NDL-01)

規格	サイズ
①大	400×330×H37
②中	360×270×H33
③小	298×248×H30



118-8 ボール (ABC-05)

	cm	外径×高さ	φ	板厚
①	11	121×50	0.36	0.5
②	13	146×52	0.57	0.5
③	15	170×62	0.85	0.6
④	18	201×72	1.33	0.6
⑤	21	230×83	2.20	0.6
⑥	24	263×94	3.20	0.6
⑦	27	293×103	4.55	0.7
⑧	30	325×112	6.30	0.7
⑨	33	355×126	8.20	0.8
⑩	36	388×136	10.5	0.8
⑪	39	418×148	12.6	0.8
⑫	42	453×159	16.2	0.8
⑬	45	484×170	20.5	0.8
⑭	50	543×197	25.0	0.8
⑮	55	589×210	35.0	0.8
⑯	60	646×220	45.0	0.8



3TKG ステンレスボール (ABC-D1)

	cm	外径×高さ	φ	板厚
①	11	120×51	0.39	0.4
②	13	146×52	0.54	0.4
③	15	172×62	0.81	0.5
④	18	200×72	1.40	0.5
⑤	21	230×84	2.20	0.5
⑥	24	261×95	3.20	0.5
⑦	27	294×103	4.50	0.6
⑧	30	330×116	6.00	0.6
⑨	33	356×128	7.80	0.7
⑩	36	387×135	10.3	0.7
⑪	39	420×148	11.1	0.7
⑫	42	455×160	13.6	0.7
⑬	45	485×170	20.4	0.7



6UK 18-8 深型ボール (ABC-52)

	cm	外径×高さ	φ
①	15	162×65	0.8
②	18	195×70	1.2
③	21	227×86	2.0
④	24	258×92	2.8
⑤	27	290×99	4.2
⑥	30	321×112	6.0

●板厚:0.6



10アルマイトボール (ABC-08)

	cm	外径×高さ	φ
①	15	161×56	0.75
②	18	196×70	1.3
③	21	229×79	2.1
④	24	258×85	2.9
⑤	27	290×101	4.0
⑥	30	321×109	5.6
⑦	33	350×128	8.4
⑧	36	384×143	10.7
⑨	39	416×155	12.7
⑩	42	448×175	20.0
⑪	45	478×170	20.0
⑫	48	510×203	29.0
⑬	51	545×215	34.0



7UK 18-8 浅型ボール (ABC-54)

	cm	外径×高さ	φ
①	15	162×47	0.65
②	18	195×55	1.1
③	21	228×61	1.6
④	24	260×66	2.4
⑤	27	290×74	3.5
⑥	30	320×83	5.0

●板厚:0.6



11アルマイトボール (ABC-D2)

	cm	外径×高さ	φ
①	15	165×95	1.4
②	18	195×105	2.2
③	21	225×110	3.1
④	24	255×120	4.5
⑤	27	285×130	6.1



818-0 深ボール (WBC-02)

	cm	外径×高さ	φ
①	15	168×90	1.0
②	18	200×100	1.8
③	21	230×117	2.9
④	24	260×132	4.0
⑤	27	294×145	5.5

●板厚:0.5



221-0 ボール (ABC-92)

	cm	外径×高さ	φ	板厚
①	11	121×50	0.36	0.5
②	13	146×52	0.57	0.5
③	15	170×62	0.85	0.6
④	18	201×72	1.33	0.6
⑤	21	230×83	2.20	0.6
⑥	24	263×94	3.20	0.6
⑦	27	293×103	4.55	0.7
⑧	30	325×112	6.30	0.7
⑨	33	355×126	8.20	0.8
⑩	36	388×136	10.5	0.8
⑪	39	418×148	12.6	0.8
⑫	42	453×159	16.2	0.8
⑬	45	484×170	20.5	0.8
⑭	50	543×197	25.0	0.8
⑮	55	589×210	35.0	0.8
⑯	60	646×220	45.0	0.8



418-8 メッシュボール (ABC-13)

	cm	外径×高さ
①	15	167×60
②	18	197×75
③	21	227×80
④	24	254×85
⑤	27	287×100
⑥	30	315×103

●パンチングメッシュ加工仕上げ



5TKG 18-8 パンチング 穴明ボール (水切用) (APV-60)

	cm	外径×高さ
①	33	356×128
②	36	387×135
③	39	420×148
④	42	455×160
⑤	45	485×170

●穴径:2.2



918-8 ハンドミキサーボール (WBC-01)

	cm	外径×高さ	φ
①	21	220×140	3.6
②	24	253×140	4.9

●板厚:0.6



12TKG アルマイト パンチングザル (APV-55)

	cm	外径×高さ
①	15	165×80
②	18	195×85
③	21	225×95
④	24	255×105
⑤	27	285×115



1エコクリーン UK18-8 パンチング深型ざる (AEK-16)

	cm	外径×高さ
①	27.5	300×165
②	30	325×180
③	33	355×200
④	35	375×215
⑤	37.5	400×230

●パンチング穴径:2.2



2エコクリーン UK18-8 パンチング浅型ざる (AEK-15)

	cm	外径×高さ
①	33	355×130
②	35	375×135
③	37.5	400×150
④	40	425×165
⑤	43	455×180
⑥	46	485×200
⑦	50	525×220

●パンチング穴径:2.2



3UK18-8 パンチング水切りざる (AMZ-05)

	cm	外径×高さ
①	18	193×75
②	21	225×80
③	24	256×95
④	27	286×110
⑤	30	320×125

●パンチング穴径:2.2



4UK18-8 パンチング米揚ざる (AKM-40)

	cm	外径×高さ
①	27.5	300×165
②	30	325×180
③	33	355×200
④	35	375×215
⑤	37.5	400×230

●穴径:φ1.5mm



518-8 HACCP 水切りボール (ABC-C5)

	cm	外径×高さ
①	18	210×70
②	21	240×85
③	24	270×95
④	27	290×100
⑤	30	330×115

●穴径:2.2



6UK18-8 手付きパンチボール (ABC-58)

	cm	外径×高さ
①	15	162×65
②	18	193×70
③	21	227×86
④	24	258×92
⑤	27	288×99
⑥	30	321×112

●穴径:1.5



718-8 片手メッシュボール (ABC-77)

	cm	外径(内径)×高さ×柄の長さ
①	15	163(145)×65×140
②	18	196(173)×74×138
③	21	227(203)×84×158
④	24	258(235)×96×190



9TKG ステンレス NEW マンモス 深型米揚ざる(11メッシュ) (AZL-44)

	cm	外径×高さ	容量
①	27.5	300×165	3升
②	30	325×180	4升
③	33	350×200	5升
④	35	376×215	8升
⑤	37.5	401×230	1斗



10TKG ステンレス NEW マンモス浅型ざる (AZL-43)

	cm	外径×高さ
①	18	198×90
②	20	217×100
③	22.5	244×102
④	25	269×109
⑤	27.5	291×118
⑥	30	320×120
⑦	33	343×122
⑧	35	375×135
⑨	37.5	402×150
⑩	40	427×165
⑪	43	457×180
⑫	46	487×187
⑬	50	528×220

●18cm~27.5cm 14メッシュ
●30cm~50cm 11メッシュ
●25~50cmは横帯補強付です



1118-8 浅型ざる (AAS-04)

	cm	外径×高さ
①	18	198×90
②	20	216×100
③	22.5	243×102
④	25	266×109
⑤	27.5	295×118
⑥	30	318×120
⑦	33	348×122
⑧	35	370×135
⑨	37.5	400×150
⑩	40	430×165
⑪	43	458×180
⑫	46	488×187
⑬	50	528×220

●18cm~33cm 14メッシュ
●35cm~50cm 11メッシュ
●25~50cmは横帯補強付です



1218-8 エコノミーざる (AZL-76)

	cm	外径×高さ
①	18	198×96
②	20	217×100
③	22.5	243×113
④	25	268×121
⑤	27.5	293×124
⑥	30	320×124
⑦	33	344×128



1318-8 手付 揚ざる 細目 (11メッシュ) (AAG-03)

	cm	内径×高さ
①	45	430×175
②	48	455×182
③	51	490×195
④	55	526×200
⑤	60	576×220
⑥	65	625×230



1418-8 手付 揚ざる 荒目 (5メッシュ) (AAG-04)

	cm	内径×高さ
①	45	430×175
②	48	455×182
③	51	490×

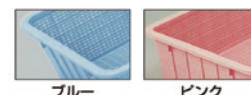

1 トンボ 抗菌カラー角ざる (AZL-15)

型	カラー	サイズ
①	ブルー	540×420×H180
②	ピンク	540×420×H180
③	イエロー	540×420×H180
④	ブルー	490×385×H160
⑤	ピンク	490×385×H160

●材質:ポリプロピレン
●耐熱温度: -10℃~120℃



2 イケダ細目角箆 (ポリプロピレン) (AKG-04)

号	サイズ
①	10 480×370×H110
②	20 410×320×H100
③	30 345×275×H85
④	40 290×240×H75
⑤	50 235×195×H65

●耐熱温度: -20℃~120℃



3 トンボ 角ざる 浅型 (ポリプロピレン) (AZL-35)

規格	サイズ
① 浅1型	480×355×H85
② 浅2型	390×295×H70
③ 浅3型	300×230×H55



4 トンボ 抗菌業務用 浅型ざる (AZL-73)

型	カラー	外径(内径) × 高さ
①	66 ブルー	φ660(φ608)×220
②	52 ブルー	φ520(φ478)×175
③	47 ブルー	φ470(φ428)×160
④	42 ブルー	φ420(φ384)×145
⑤	38 ブルー	φ380(φ348)×135

●材質:ポリプロピレン
●耐熱温度: -10℃~120℃

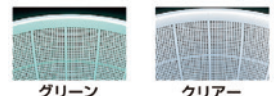

5 イケダ DX丸ざる (ポリプロピレン) (AZL-03)

規格	外径(内径) × 高さ
① #650	φ660(φ603)×220
② #470	φ470(φ430)×160
③ #420	φ420(φ383)×145
④ 0号	φ360(φ337)×125
⑤ 1号	φ330(φ299)×115
⑥ 2号	φ300(φ267)×100
⑦ 3号	φ260(φ230)×90
⑧ 4号	φ230(φ200)×80
⑨ 5号	φ200(φ172)×70
⑩ 6号	φ160(φ147)×60

●カラー:①ブルー・グリーン・クリアー
②~⑩ブルー
●耐熱温度: -20℃~120℃



6 BKざる (ポリプロピレン) (AZL-26)

品番	外径(内径) × 高さ
① PP-18	φ208(φ180)×82
② PP-20	φ228(φ200)×90
③ PP-22	φ250(φ220)×99
④ PP-24	φ270(φ240)×110
⑤ PP-26	φ290(φ260)×112
⑥ PP-30	φ330(φ300)×125
⑦ PP-35	φ382(φ350)×145
⑧ PP-40	φ433(φ400)×164
⑨ PP-45	φ490(φ450)×195
⑩ PP-50	φ544(φ500)×216
⑪ PP-60	φ650(φ600)×242

●カラー:グレー、ピンク、グリーン、ブルー、イエロー
●耐熱温度: -30℃~120℃



7 トンボ アシスト 抗菌角ざる ブルー (ポリプロピレン) (AZL-93)

規格	サイズ
① 浅1型	480×355×H85
② 浅2型	390×295×H70
③ 浅3型	300×230×H55

●耐熱温度: -10℃~120℃

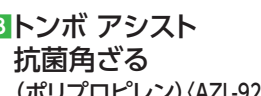

8 トンボ アシスト 抗菌角ざる (ポリプロピレン) (AZL-92)

規格	サイズ
① 深1型	480×355×H165
② 深2型	390×295×H130
③ 深3型	300×230×H105

●カラー:ブルー、グリーン、ピンク、イエロー

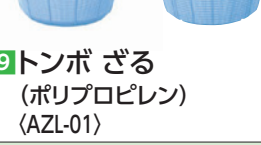

9 トンボ ざる (ポリプロピレン) (AZL-01)

型	外径(内径) × 高さ
① 47 手付	φ475(φ430)×345
② 55 手無し	φ555(φ510)×295
③ 40 手無し	φ405(φ365)×205
④ 35 手無し	φ350(φ317)×180
⑤ 30 手無し	φ295(φ278)×160

●耐熱温度: -10℃~120℃



10 リス パイスケットII (ポリプロピレン) (ABS-12)

カラー	外径(内径) × 高さ
① ブルー	φ598(φ550)×H242
② レッド	φ598(φ550)×H242
③ グリーン	φ598(φ550)×H242
④ イエロー	φ598(φ550)×H242

●耐熱温度: -10℃~80℃



11 トンボ タライ (ATL-02)

型	外径	内径 × 高さ	φ
①	36	385 335×140	10
②	40	400 358×130	11
③	45	450 405×145	16
④	50	505 445×170	24
⑤	56	570 522×195	37
⑥	60	635 577×280	61

●材質:36型・60型/ポリプロピレン
40型~56型/ポリエチレン



12 リス タライ (ポリエチレン) (ATL-14)

型	外径	内径 × 高さ	φ
①	35	366 330×128	9
②	42	451 396×157	16
③	48	525 473×170	26
④	54	580 525×188	36

●耐熱温度: -30℃~90℃



13 トンボ タライジャンボ 75型水抜栓付 (ATL-25)

外寸	φ
φ755×H340	100

●ホース止め付



14 トンボ 角型 タライジャンボ水抜栓付 (ATL-26)

型	外寸	高さ	φ
①	60	660×470	330 60
②	80	770×585	295 80
③	120	855×660	340 120

●ホース止め付



1 18-8 強力プレス 丸カス揚 (AKS-33)

規格	直径	柄長
① 細目(40メッシュ)	12cm	220
② 細目(40メッシュ)	15cm	295
③ 細目(40メッシュ)	18cm	295
④ 荒目(16メッシュ)	12cm	220
⑤ 荒目(16メッシュ)	15cm	295
⑥ 荒目(16メッシュ)	18cm	295



2 18-8 並カス揚 (AKS-16)

規格	直径	柄長
① 細目(40メッシュ)	15cm	205
② 細目(40メッシュ)	12cm	180
③ 細目(40メッシュ)	10cm	185
④ 中目(18メッシュ)	15cm	205
⑤ 中目(18メッシュ)	12cm	180
⑥ 中目(18メッシュ)	10cm	185



3 UK18-8 パンチング 丸カス揚げ (AKS-38)

cm	全長
①	20 φ200×410
②	23 φ230×435

●パンチング穴径:2.2



4 UK18-8 パンチング 丸カス揚 (板ハンドル) (AKS-28)

cm	全長
①	17 φ170×470
②	20 φ200×590
③	23 φ230×675

●パンチング穴径:2.2



5 TS ステンレス プロ角フライヤー (18-8アミ・10メッシュ) (AFL-01)

規格	サイズ
① 大	180×225×全長:580
② 中	145×190×全長:536
③ 小	130×160×全長:458



6 18-8 フライヤー かすあげ (AKS-32)

規格	サイズ
① 細目(30メッシュ)	145×175×全長:450
② 荒目(12メッシュ)	145×175×全長:450



7 UK18-8 パンチング フライヤー用 角カス揚(板ハンドル) (AKS-30)

規格	全長
① L	180×225×610
② M	140×190×575
③ S	100×140×435

●パンチング穴径:2.2



8 UK18-8 パンチング フライヤー用 角カス揚(パイハンドル) (AKS-26)

規格	全長
① L	180×225×610
② M	140×190×575

●パンチング穴径:2.2



9 18-8 ポテト フライヤー (APT-12)

規格	サイズ	柄の長さ
① 大	285×185×H123	280
② 小	285×125×H123	280



10 エコクリーン UK18-8 パンチング ポテトフライヤー (AEK-23)

規格	深さ	柄の長さ
① L	285×175×110	285
② S	285×125×110	285

●パンチング穴径:2.2

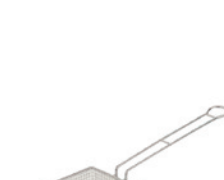

11 18-8 フライドポテトバスケット (スパーク4メッシュ) (AHL-80)

サイズ	柄の長さ
210×150×H150	280

●パンチング穴径:2.2



12 UK18-8 パンチング フライドポテトバスケット (DPT-01)

サイズ	柄の長さ
210×150×H150	260

●パンチング穴径:5.0



13 18-8 木柄万能こし (16メッシュ) (BKS-04)

規格	直径
① 大	φ130
② 小	φ92



14 TS ステンレス ボイル バスケット (18-8アミ・16メッシュ) (ABS-23)

cm	深さ×柄の長さ
①	16 φ160×80×140
②	18 φ180×90×140
③	20 φ200×100×140
④	22 φ220×130×160
⑤	24 φ240×140×160
⑥	24 φ240×140×160

●向い手付



15 UK18-8 パンチング ストレーナー フック付 (BST-66)

cm	外径 × 高さ
①	24 φ250×70
②	26 φ270×75
③	28 φ285×80
④	30 φ305×85
⑤	33 φ335×90

●ハンドル長:225
●穴径:2.2



16 天ぷら名人 ミニ揚げ鍋 油きりざる TM-02 (BAB-16)

サイズ	全長
145×H115	315

●材質:本体/ステンレス鋼、樹脂部/シリコン樹脂

1 18-8 スプレードル (BLC-37)

cc	直径×柄長
① 10	φ35×230
② 15	φ41×230
③ 20	φ44×230
④ 30	φ52×230
⑤ 36	φ53×230
⑥ 40	φ57×230
⑦ 50	φ60×230
⑧ 54	φ60×230
⑨ 60	φ65×230
⑩ 70	φ68×250
⑪ 80	φ73×250
⑫ 90	φ75×250
⑬ 100	φ78×250
⑭ 120	φ80×250
⑮ 144	φ88×280
⑯ 150	φ88×280
⑰ 180	φ95×280
⑱ 200	φ95×280
⑲ 250	φ102×290
⑳ 270	φ105×290
㉑ 300	φ110×290
㉒ 350	φ115×300
㉓ 360	φ115×300
㉔ 400	φ120×300
㉕ 500	φ130×300
㉖ 540	φ130×310
㉗ 550	φ130×310
㉘ 800	φ150×375
㉙ 900	φ155×375
㉚ 1,000	φ160×375
㉛ 1,200	φ170×375
㉜ 1,800	φ202×470
㉝ 2,000	φ206×470

2 18-8 横口レードル (BLC-39)

cc	柄長
① 40	90×62×230
② 50	97×66×230
③ 70	103×68×255
④ 80	112×74×255
⑤ 90	114×76×255
⑥ 144	114×84×280
⑦ 180	120×85×285

●左利き用もあります

3 18-0 お玉杓子 穴無 (BOT-06)

mm	直径 × 柄長	cc
① 60	φ60×117(カギ無)	25
② 70	φ70×150(カギ付)	40
③ 80	φ82×172(カギ付)	60
④ 85	φ85×200(カギ付)	80
⑤ 90	φ90×200(カギ付)	85
⑥ 105	φ105×245(カギ付)	150
⑦ 125	φ123×245(カギ付)	250

4 18-0 お玉杓子 穴明 (BOT-07)

mm	直径 × 柄長	cc
① 60	φ60×117(カギ無)	25
② 70	φ70×150(カギ付)	40
③ 80	φ82×172(カギ付)	60
④ 85	φ85×200(カギ付)	80
⑤ 90	φ90×200(カギ付)	85
⑥ 105	φ105×245(カギ付)	150
⑦ 125	φ123×245(カギ付)	250



5 DO-EN(ドー・エン) 手造り田舎杓子 (QIN-12)

規格	サイズ(mm)	カラー
① 大	φ88×325	黒
② 中	φ77×265	黒
③ 小	φ68×205	黒
④ 大	φ88×325	茶
⑤ 中	φ77×265	茶
⑥ 小	φ68×205	茶

6 UK 18-8 シリコン カラーハンドルレードル (BLC-J9)

cc	直径 × 柄長	カラー
① 90	φ75×370	赤
② 144	φ88×370	赤
③ 180	φ94×370	赤
④ 90	φ75×370	青
⑤ 144	φ88×370	青
⑥ 180	φ94×370	青
⑦ 90	φ75×370	黄
⑧ 144	φ88×370	黄
⑨ 180	φ94×370	黄
⑩ 90	φ75×370	緑
⑪ 144	φ88×370	緑
⑫ 180	φ94×370	緑

●耐熱温度: 120℃(ハンドル)



7 UK 18-8 シリコン カラーハンドル横口レードル (BLC-K0)

cc	柄長
90	113×75×370

●耐熱温度: 120℃(ハンドル)
●カラー: 赤、青、黄、緑



8 18-8 タレレードル (ATL-11)

cc	直径	柄長
① 90	φ60×39×338	
② 144	φ69×45×338	
③ 180	φ74×50×338	

9 TKG キッチンツール フィッシュターナー KT85725TA (BKT-O7)

mm	全長
85×165	295

●ハンドル: ポリプロピレン
●金属部: ステンレス



10 ST ターナー (BTC-08)

規格	サイズ	柄長
① 特大	90×105	250
② 大	75×90	250



11 18-8 ステークターナー (BTC-96)

規格	サイズ
① 大	幅120×全長370
② 中	幅110×全長360
③ 小	幅100×全長355



12 18-0 ハンバーグターナー (BTC-97)

規格	サイズ
① 大	幅140×全長360
② 中	幅125×全長340
③ 小	幅110×全長315

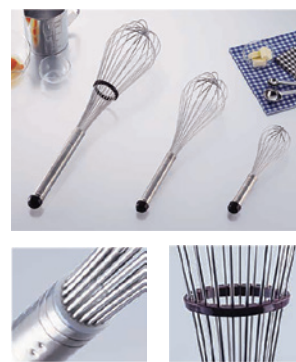

1 スーパー泡立 (BAW-01)

#	全長	φ
① 7	210	60
② 8	240	70
③ 9	270	73
④ 10	300	78
⑤ 11	330	83
⑥ 12	360	95
⑦ 13	390	100
⑧ 14	420	103
⑨ 15	450	108
⑩ 16	480	113
⑪ 17	510	115
⑫ 18	540	120
⑬ 19	570	120
⑭ 20	600	120
⑮ 25	750	120
⑯ 30	900	120

●#18~#30まではリング付です



2 ドリテック ハンドミキサー HM-706WT (BHV-69)

サイズ
190×77×H200(収納時)

●電源: 単相100V 50/60Hz
●コード長さ: 1.7m
●質量: 約740g



3 クイジナート サイレントパワーハンドミキサー HM-PRO6J (BHV-68)

サイズ
85×205×H141

●材質: 本体/ABS樹脂、グリップ/ニトリルゴム、ビーター/ステンレススチール
●電源: 単相100V 50/60Hz
●回転数: 毎分350~1,100回転(6段階切替)
●コード長さ: 1.5m
●質量: 約1,100g

4 18-0 業務用卸金 (BOL-03)

規格	A × B × C
① #1(両目立)	175×150×300
② #2(両目立)	170×130×280
③ #3(両目立)	135×143×240
④ #4(両目立)	135×120×225
⑤ #5(両目立)	110×125×210
⑥ ミニ大	85×70×110
⑦ ミニ小	55×50×75



5 18-8 本職用角 芋つぶし (BIM-05)

サイズ	全長
100×100	270



6 木柄 業務用 ポテトマッシャー (BPT-21)

規格	サイズ	全長
① 大	φ100	335
② 小	φ80	305

●材質: 刃部/ファインセラミックス、ハンドル/ABS樹脂
●耐熱70℃
●キャベツの千切りもスピーディーにできます



7 18-0 マッシャースプーン TF1 (BMT-21)

サイズ	全長
61×50	180

●つぶす・混ぜる・盛り付けるがこれ一本でできます

8 万能皮むき器 ピーラー (BKW-08)

全長
130



9 京セラ セラミックピーラー CP-NA09 (BPC-59)

全長
155



10 セラミックワイドピーラー (BSL-48)

全長	カラー
① 172	ブラック
② 172	ピンク

●材質: 刃部/ファインセラミックス、ハンドル/ABS樹脂
●耐熱70℃
●キャベツの千切りもスピーディーにできます



11 トマトピーラー 4481-827 (BPC-40)

全長	幅
176	50

●材質: 刃部/ステンレス、ハンドル/エラストマー樹脂
●今までのピーラーではむきづらかったトマトの皮がきれいにむけます

12 ブロードビーンズとうもろこしカッター DH-2611 (BKC-24)

サイズ
40×148×H27

●トウモロコシの芯に沿って押し下げていくと、実を芯からきれいに簡単にはがすことができます



13 フルベジ アボカドカッター FAK-01 (BAB-06)

サイズ
60×180×H14

●材質: ABS樹脂
●皮むき、タネ取り、スライスがこれ1本でできます



14 フルベジ キャベツの芯取り FV-613 (BKY-35)

サイズ
47×25×H165

●材質: 芯抜き部/ステンレス刃物鋼、ハンドル/ABS樹脂
●耐熱110℃
●キャベツの芯が簡単に抜けます



15 ベジクラ かぼちゃの種取り芯取りピーラー C-301 (BKB-06)

サイズ
40×30×全長145

●材質: ステンレス鋼
●キャベツの芯取り、ゴーヤの種・わた取り、トマトのヘタ取り等にもおすすです



1 118-0 ピアノ線 玉子切
(BTM-10)

サイズ(mm)
140×85



2 PP ピアノ線 玉子切
(BTM-11)

サイズ(mm)
100×85

●耐熱70℃



3 PS タテ型玉子切
6分割(3本線)
(BTM-12)

サイズ(mm)
210×65

●耐熱80℃



4 ウズラ カッター
パッチャー
(BUZ-01)

全長(mm)
135

●耐熱80℃



5 キング ミートテンドライザー
(BMC-05)

サイズ(mm)
35×160×H115

●刃16列×3枚



6 ジャカード
ミートテンドライザー
48刃 200348
(BZY-12)

サイズ(mm)
40×145×H105



7 ジェットネット
(ANT-06)

規格	肉直径(mm)
①5LNS10-S(23m巻x2)	約75
②5LNS12-S(46m巻)	約87
③5LNS14-S(46m巻)	約100
④5LNS18-S(46m巻)	約113

●用途:①チキンロール・ミニ焼豚
②③焼豚・ローストビーフ
④ボンレスハム・ロースハム・ローストビーフなど

●質量:①300g~400g
②400g~600g
③500g~700g
④600g~800g

※肉直径はあくまでも目安です。

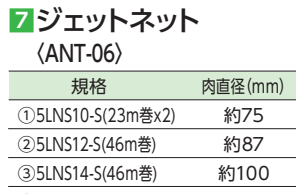

8 ジェットホーン JH-20
(AHC-28)

サイズ(mm)
400×190×H185

●材質:オールステンレス
●付属品:突き棒450mm



9 デジタルスケール
ガナッシュ KS-733
ホワイト (BDZ-03)

サイズ(mm)
196×130×H27

●ひょう量:2kg(最小表示1g)
●電源:単4乾電池×2本付
●大画面表示と押しやすい大きなボタン
●計量物をのせやすい大きな計量皿です



10 デジタルスケール
ガナッシュ KS-833
ホワイト (BSK-D8)

サイズ(mm)
196×130×H27

●ひょう量:3kg(最小表示1g)
●電源:単4乾電池×2本付
●大画面表示と押しやすい大きなボタン
●計量物をのせやすい大きな計量皿です



11 タニタ
デジタルクッキングスケール
KW-220 (BKT-R6)

サイズ(mm)	計量皿(mm)
143×216×H39	約133×137

●ひょう量:2kg
(最小表示微量モード 0~200gまで0.1g
200~1,000gまで0.5g
通常モード 0~2,000gまで1g)

●丸洗いができるIP65の防水・防塵仕様
●0.1g単位の計量が可能な「微量モード」付
●取り外して洗える計量皿



12 タニタ
デジタルクッキングスケール
KW-320 ホワイト (BDK-07)

サイズ(mm)
143×216×H40

●ひょう量:3kg
(最小表示 0~300gまで0.1g
300~1,500gまで0.5g
1,500~3,000gまで1g)

●本体も計量皿もまるごと洗えるIP65等級の防水
●ガラスボールも滑らないシリコンマット付

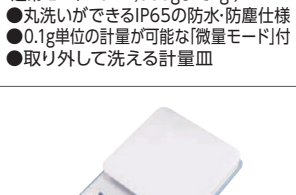

13 カスタム
デジタル防滴はかり
(BHK-A8)

規格	ひょう量	最小表示
①CS-1000S	1,000g	0.5g
②CS-2000S	2,000g	1g
③CS-5000S	5,000g	2g
④CS-10KS	10kg	5g
⑤CS-20KS	20kg	10g

●本体サイズ:250×260×H108mm
●皿サイズ:230×190mm
●電源:単2乾電池×4(別売)
●簡易防滴タイプ
●取引証明以外用です

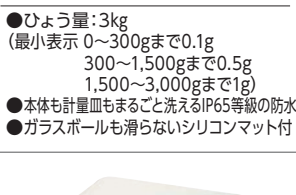

14 A&D
上皿デジタルはかりSH
(BHK-83)

ひょう量	最小表示
①1kg	0.5g
②2kg	1g
③5kg	2g
④12kg	5g
⑤20kg	10g
⑥30kg	20g

⑦オプション 専用ACアダプター

●本体サイズ:265×250×H103mm
●皿サイズ:230×190mm
●質量:約1.9kg
●電源:単1型乾電池4本使用(別売)
※ACアダプターはA&Dデジタルはかり共通です



15 ヤマト 防水型
デジタル上皿はかり
UDS-600-WPK (BHK-D4)

ひょう量	最小表示	最小表示
①3kg	0~1.5kg	1g 1.5~3kg 2g
②6kg	0~3kg	2g 3~6kg 5g
③15kg	0~7.5kg	5g 7.5~15kg 10g

●本体サイズ:242×292×H126mm
●皿サイズ:232×202mm
●質量:約4kg
●電源:単1乾電池×4(付属)
●IP68の防水・防塵設計
●0.6秒以下のスピード計量
●定量計量、チェック、ランク選別機能付



16 イシダ 上皿型
重量はかり S-box
(BHK-D43)

ひょう量	最小表示	最小表示
①3kg	0~1.5kg	1g 1.5~3kg 2g
②15kg	0~7.5kg	5g 7.5~15kg 10g
③30kg	0~15kg	10g 15~30kg 20g

●本体サイズ:①236×282×H100mm
②③286×363×H102mm
●皿サイズ:①230×200mm
②③280×293mm
●質量:①2kg②③3.2kg
●電源:専用ACアダプタ(標準装備)
単1乾電池2本(別売)
オートパワー-OFF機能付
(60分、20分、無しに切替え可能)

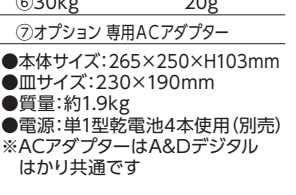

17 ヤマト 上皿自動はかり
「中型」並皿付 (BHK-65)

規格	ひょう量	目量
①SM-500	500g	2g
②SM-1	1kg	5g
③SM-2	2kg	10g
④SM-4	4kg	20g

●皿サイズ:165(135)×160mm
●目盛板外径:φ166mm



18 ヤマト 上皿自動はかり
「普及型」平皿付 (BHK-66)

規格	ひょう量	目量
①SD-800	800g	2g
②SDX-2	2kg	5g
③SDX-4	4kg	10g
④SD-5	5kg	10g
⑤SDX-8	8kg	20g
⑥SD-10	10kg	20g
⑦SDX-12	12kg	50g

●皿サイズ:217×217mm
●目盛板外径:φ200mm



19 ヤマト 上皿自動はかり
「大型」平皿付 (BHK-67)

規格	ひょう量	目量
①SD-15	15kg	50g
②SDX-20	20kg	50g
③SDX-30	30kg	100g

●皿サイズ:250×250mm
●目盛板外径:φ214mm

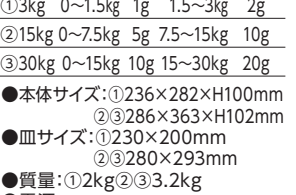

20 サビないステンレス
上皿秤 (BHK-88)

規格	ひょう量	目量
①SA-500S	500g	2g
②SA-1S	1kg	5g
③SA-2S	2kg	10g

●皿サイズ:180×180mm



21 ヤマト 上皿自動はかり
「中型」並皿付 (BHK-65)

規格	ひょう量	目量
①SM-500	500g	2g
②SM-1	1kg	5g
③SM-2	2kg	10g
④SM-4	4kg	20g

●皿サイズ:165(135)×160mm
●目盛板外径:φ166mm



22 ヤマト 上皿自動はかり
「普及型」平皿付 (BHK-66)

規格	ひょう量	目量
①SD-800	800g	2g
②SDX-2	2kg	5g
③SDX-4	4kg	10g
④SD-5	5kg	10g
⑤SDX-8	8kg	20g
⑥SD-10	10kg	20g
⑦SDX-12	12kg	50g

●皿サイズ:217×217mm
●目盛板外径:φ200mm



23 ヤマト 上皿自動はかり
「大型」平皿付 (BHK-67)

規格	ひょう量	目量
①SD-15	15kg	50g
②SDX-20	20kg	50g
③SDX-30	30kg	100g

●皿サイズ:250×250mm
●目盛板外径:φ214mm



24 アスパル ポリラッパー
U-45PN (XLT-40)

サイズ(mm)	熱板サイズ(mm)
504×600×H131	375×122

●電源:単相100V 50/60Hz
●消費電力:185W
●フィルム幅:450mm
●ポリフィルム、塩ビフィルム兼用
●特殊コーティングで熱板はいつまでも清潔・衛生的
●フィルム巻数:1000m(最大)
●使用可能フィルム径:φ145mm



25 アスパル ポリラッパー
B-45PN (XLT-39)

サイズ(mm)	熱板サイズ(mm)
504×450×H200	375×122

●電源:単相100V 50/60Hz
●消費電力:185W
●フィルム幅:450mm
●ポリフィルム、塩ビフィルム兼用
●フィルム巻数:750m(最大)
●使用可能フィルム径:φ130mm



26 アスパル ポリラッパー
P-200 (XSC-16)

サイズ(mm)	質量
310×72×H117	2.2kg

●電源:単相100V 50/60Hz
●消費電力:250W
●シール長さ:200mm
●シール幅:2mm
●加熱タイマー:0~1.6秒



27 アスパル ポリラッパー
P-300 (XSC-17)

サイズ(mm)	質量
428×82×H145	4kg

●電源:単相100V 50/60Hz
●消費電力:380W
●シール長さ:300mm
●シール幅:2mm
●加熱タイマー:0~1.6秒

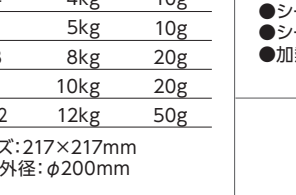

28 アスパル ポリラッパー
U-45PN (XLT-40)

サイズ(mm)	熱板サイズ(mm)
504×600×H131	375×122

●電源:単相100V 50/60Hz
●消費電力:185W
●フィルム幅:450mm
●ポリフィルム、塩ビフィルム兼用
●特殊コーティングで熱板はいつまでも清潔・衛生的
●フィルム巻数:1000m(最大)
●使用可能フィルム径:φ145mm



29 アスパル ポリラッパー
B-45PN (XLT-39)

サイズ(mm)	熱板サイズ(mm)
504×450×H200	375×122

●電源:単相100V 50/60Hz
●消費電力:185W
●フィルム幅:450mm
●ポリフィルム、塩ビフィルム兼用
●フィルム巻数:750m(最大)
●使用可能フィルム径:φ130mm



30 アスパル ポリラッパー
B-45PN (XLT-39)

サイズ(mm)	熱板サイズ(mm)
504×450×H200	375×122

●電源:単相100V 50/60Hz
●消費電力:185W
●フィルム幅:450mm
●ポリフィルム、塩ビフィルム兼用
●フィルム巻数:750m(最大)
●使用可能フィルム径:φ130mm



31 アスパル ポリラッパー
P-200 (XSC-16)

サイズ(mm)	質量
310×72×H117	2.2kg

●電源:単相100V 50/60Hz
●消費電力:250W
●シール長さ:200mm
●シール幅:2mm
●加熱タイマー:0~1.6秒



32 アスパル ポリラッパー
P-300 (XSC-17)

サイズ(mm)	質量
428×82×H145	4kg

●電源:単相100V 50/60Hz
●消費電力:380W
●シール長さ:300mm
●シール幅:2mm
●加熱タイマー:0~1.6秒



33 アスパル ポリラッパー
U-45PN (XLT-40)

サイズ(mm)	熱板サイズ(mm)
504×600×H131	375×122

●電源:単相100V 50/60Hz
●消費電力:185W
●フィルム幅:450mm
●ポリフィルム、塩ビフィルム兼用
●特殊コーティングで熱板はいつまでも清潔・衛生的
●フィルム巻数:1000m(最大)
●使用可能フィルム径:φ145mm



34 アスパル ポリラッパー
B-45PN (XLT-39)

サイズ(mm)	熱板サイズ(mm)
504×450×H200	375×122

●電源:単相100V 50/60Hz
●消費電力:185W
●フィルム幅:450mm
●ポリフィルム、塩ビフィルム兼用
●フィルム巻数:750m(最大)
●使用可能フィルム径:φ130mm



35 アスパル ポリラッパー
B-45PN (XLT-39)

サイズ(mm)	熱板サイズ(mm)
504×450×H200	375×122

●電源:単相100V 50/60Hz
●消費電力:185W
●フィルム幅:450mm
●ポリフィルム、塩ビフィルム兼用
●フィルム巻数:750m(最大)
●使用可能フィルム径:φ130mm



36 たばねら

規格	サイズ(mm)
①3000V	150×480×H500
②300V	90×240×H170



37 バッグシーラー

規格	品番	サイズ(mm)
①鉄製	BS-2200	90×240×H160
②鉄製	BS-1150	72×220×H142
③ステンレス製	BS-1200	72×220×H142



38 シールピーラー
SD-92-BU (XSC-20)

サイズ(mm)
90×188×H112

●ラベル収納幅:30mm
●中軸直径:φ25mm
●最大巻取りラベル外径φ140mm
※写真のシールは別売です。



39 PPバンド(機械用)

品番	サイズ(mm)
HM-12-B	12mm×3000m

●プラスチックコア内径:200mm
●破断伸度:25%以下
●厚さ:0.61mm
●色:青
●引張強度(kg):110
●出荷単位:1巻



40 テープカッター
TC-201 (ZTC-20)

サイズ(mm)	カラー
①70×212×H100	ブルー
②70×212×H100	ライトグリーン
③70×212×H100	ピンク

※写真のテープは別売です

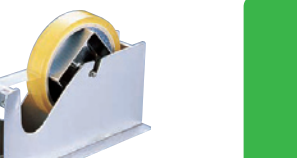

41 18-8 テープカッター
カッティングクリーン
(XTC-10)

サイズ(mm)
180×65×H110

●材質:本体/18-8ステンレス
※写真のテープは別売です



42 半自動梱包機
(本体のみ)

品番	サイズ(mm)
IQ-400	780×540×H750

●適合PPバンド幅:6~15.5mm
●引締力:40~450N(トルクモード)
0~150mm(ストロークモード)
●最小梱包物(幅×高さ):80×30mm
●最大梱包物(幅×高さ):フリー×フリー
●電源コード長さ:4.5m
●電源(V):単相100
●消費電力(kW):0.47
●テーブル寸法:780×540mm
●引締力(N):40~450
●適合バンド幅(mm):15.5、12、9、6、5
●タイプ:標準
●出荷単位:1台

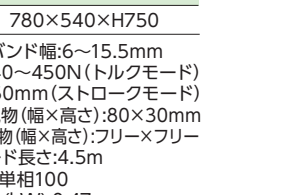

43 PPバンド(機械用)

品番	サイズ(mm)
HM-12-B	12mm×3000m

●プラスチックコア内径:200mm
●破断伸度:25%以下
●厚さ:0.61mm
●色:青
●引張強度(kg):110
●出荷単位:1巻



44 テープカッター
TC-201 (ZTC-20)

サイズ(mm)	カラー
①70×212×H100	ブルー
②70×212×H100	ライトグリーン
③70×212×H100	ピンク

※写真のテープは別売です



45 テープカッター
TC-201 (ZTC-20)

サイズ(mm)	カラー
①70×212×H100	ブルー
②70×212×H100	ライトグリーン
③70×212×H100	ピンク

※写真のテープは別売です



1 ステンレス システムバット (餃子バット) (ASS-14)

規格	サイズ(mm)
① 特大50	472×362×50
② 大 60	400×300×60
③ 大 50	400×300×50
④ 大 40	400×300×40
⑤ 小 50	335×260×50
⑥ 小 40	335×260×40

●蓋は②-④特大用・②-⑨大用・②-⑫小用をご使用下さい

2 18-8 システムバット (餃子バット) (AGY-40)

規格	サイズ(mm)
① L型 身	520×380×50
② L型 蓋	540×400×12
③ 特大 身	470×362×50
④ 特大 蓋	490×370×12
⑤ 大80 身	400×300×80
⑥ 大60 身	400×300×60
⑦ 大50 身	400×300×50
⑧ 大40 身	400×300×40
⑨ 大用 蓋	420×313×12
⑩ 小50 身	335×260×50
⑪ 小40 身	335×260×40
⑫ 小用 蓋	347×265×12



3 18-8 システムバット用網 (AGY-63)

規格	サイズ(mm)
① 特大	450×341
② 大	390×290
③ 中	325×246
④ 小	290×210

●アミ目のピッチ約13mm



4 18-8 餃子バット 穴明 (AGY-05)

規格	サイズ(mm)
① 小 身	335×260×50
② 小 蓋	347×265×12



5 エコクリーン IKD18-8 スタッキング 角バット (AEK-42)

規格	サイズ(mm)
① 6枚取	480×340×105
② 10枚取	350×265×85

6 角バット蓋 (AEK-43)

規格	サイズ(mm)
① 6枚取	490×350×10
② 8枚取	415×305×10
③ 10枚取	360×275×10



⑦手付



⑦手穴明

7 エコクリーン IKD18-8 給食バット (AEK-39)

規格	サイズ(mm)
① 手付	610×380×H130
② 手穴明	610×380×H130

8 エコクリーン IKD18-8 給食バット蓋 (AEK-40)

サイズ(mm)
630×400×H15

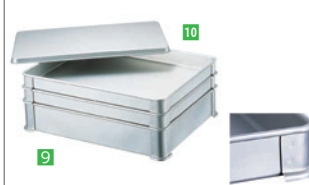

9 アルミ システムバット (AGY-07)

規格	サイズ(mm)
① 特大80	472×362×80
② 特大60	472×362×60
③ 特大50	472×362×50
④ 特大40	472×362×40
⑤ 大 80	414×312×80
⑥ 大 60	414×312×60
⑦ 大 50	414×312×50
⑧ 大 40	414×312×40
⑨ 小 50	346×266×50
⑩ 小 40	346×266×40
⑪ 小々50	311×231×50
⑫ 小々40	311×231×40

10 アルミ システムバット蓋 (AGY-08)

規格	サイズ(mm)
① 特大用	481×371×18
② 大用	422×320×16
③ 小用	356×276×16
④ 小々用	321×241×15



11 アルミ 番重 (ABV-06)

規格	サイズ(mm)
① 特大150	660×443×150
② 特大120	660×443×120
③ 特大 90	660×443×90
④ 大 140	550×370×140
⑤ 大 110	550×370×110
⑥ 大 80	550×370×80
⑦ 大 60	550×370×60
⑧ 中 110	468×348×110
⑨ 中 80	468×348×80
⑩ 中 60	468×348×60
⑪ 小 110	370×287×110
⑫ 小 80	370×287×80



12 アルミ システムバット L型 (ASS-05)

規格	サイズ(mm)
① 大 60	414×312×60
② 大 50	414×312×50
③ 大 40	414×312×40
④ 小 50	346×266×50
⑤ 小 40	346×266×40



13 アルミ手付番重 (ABV-08)

規格	サイズ(mm)
① 特大150	660×443×150
② 特大120	660×443×120
③ 大 140	550×370×140
④ 大 110	550×370×110
⑤ 中 110	468×348×110
⑥ 小 110	370×287×110



14 アルミ 手付番重 (板取手) (ABV-07)

規格	サイズ(mm)
① 特大90	660×443×90
② 大 80	550×370×80
③ 大 60	550×370×60
④ 中 80	468×348×80
⑤ 中 60	468×348×60
⑥ 小 80	370×287×80



15 アルミ 穴明 手付番重 (ABV-61)

規格	サイズ(mm)
① 特大150	660×443×150
② 特大120	660×443×120
③ 大 140	550×370×140
④ 大 110	550×370×110
⑤ 中 110	468×348×110
⑥ 小 110	370×287×110



16 アルミ 穴明 手付番重 (板取手) (ABV-60)

規格	サイズ(mm)
① 特大90	660×443×90
② 大 80	550×370×80
③ 大 60	550×370×60
④ 中 80	468×348×80
⑤ 中 60	468×348×60
⑥ 小 80	370×287×80



1 アルミ 穴明 番重 (ABV-59)

規格	サイズ(mm)
① 特大150	660×443×150
② 特大120	660×443×120
③ 特大 90	660×443×90
④ 大 140	550×370×140
⑤ 大 110	550×370×110
⑥ 大 80	550×370×80
⑦ 大 60	550×370×60
⑧ 中 110	468×348×110
⑨ 中 80	468×348×80
⑩ 中 60	468×348×60
⑪ 小 110	370×287×110
⑫ 小 80	370×287×80



2 アルミ 番重蓋 (ABV-09)

規格	サイズ(mm)
① 特大用	692×472×25
② 大用	565×385×22
③ 中用	481×361×20
④ 小用	383×298×18

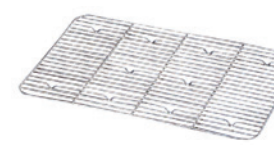

3 18-8 番重用網 (ABV-10)

規格	サイズ(mm)
① 特大用	630×410×15
② 大用	520×340×10
③ 中用	440×320×10
④ 小用	340×255×10

	外枠線	中線	アミ目ピッチ
特大用	φ4	φ2.5	約9mm
大用	φ3	φ2.5	約14mm
中用	φ3	φ2.5	約14mm
小用	φ3	φ2.5	約14mm



4 TKG ステンレス 運搬バット (AUV-15)

規格	サイズ(mm)	容量(l)
① 3枚取	600×400×H150	27
② 4枚取	500×350×H150	20
③ 6枚取	450×350×H150	18
④ 8枚取	400×300×H150	14
⑤ 10枚取	360×270×H150	11



5 TKG ステンレス 運搬バット蓋 (AUV-20)

規格	サイズ(mm)
① 3枚取用	600×400
② 4枚取用	500×350
③ 6枚取用	450×350
④ 8枚取用	400×300
⑤ 10枚取用	360×270



6 18-8 運搬バット

規格	品番	サイズ(mm)	容量(l)
① 135	(AUV-04)	618×384×H135	25.5
② 185	(AUV-05)	618×380×H185	34.2
③ 200	(AUV-06)	618×380×H200	37.4

取手にストッパーが付いているので重ねたときぐらつかず、真っすぐ積み重ねられます



7 18-8 水切運搬バット

規格	品番	サイズ(mm)	孔径
① 135	(AUV-09)	618×380×H135	φ5mm
② 185	(AUV-10)	618×380×H185	φ5mm
③ 200	(AUV-11)	618×380×H200	φ5mm



8 アルマイト プレス製給食用パン箱(蓋付) (APV-14)

規格	本体	蓋
① 260-A(40個入)	505×370×H185	515×385×H28
② 258(45個入)	500×370×H205	515×385×H20

●学校給食用パン運搬箱でパン屋さんから各学級へ搬送する衛生的なケースです



9 アルマイト 給食用パン箱深型(蓋付) (APV-15)

規格	本体	蓋
① 257(45個入)	500×340×H250	510×350×H25
② 259(60個入)	535×385×H250	555×405×H21

●学校給食用パン運搬箱でパン屋さんから各学級へ搬送する衛生的なケースです



10 アルマイト フルーツ缶(蓋付) (AHL-K3)

規格	本体	蓋
255-A	305×305×H200	320×320×H30



11 アルマイト 牛乳箱(24本入) (AGY-36)

規格	サイズ(mm)
268	370×250×H170



12 アルマイト 天ぷら入(蓋付) (ATV-19)

規格	本体	蓋
① 254	340×290×H125	360×310×H33
② 255	305×305×H110	320×320×H30



13 アルマイト 天ぷら入(蓋付) (ATV-17)

規格	本体	蓋
① 251 A型	410×310×H110	430×330×H20
② 252 B型	515×315×H105	530×330×H20



14 18-8 天ぷら入(蓋付) (ATV-33)

規格	本体	蓋
① 254A コナール用	350×317×H116	362×328×H35
② 255C ニニ睡	283×204×H150	295×216×H30

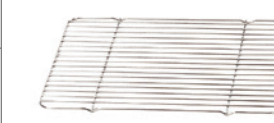

15 18-8 天ぷら入用 敷網 (ATV-20)

規格	サイズ(mm)
① 251-S (251用)	373×270
② 252-S (252用)	465×263
③ 254-S (254用)	292×235
④ 255-S (255用)	257×257
⑤ 254-AS (254-A用)	327×290
⑥ 255-CS (255-C・D用)	245×170

118-0 万能トング
(BBV-03)

規格	全長(mm)
① 大	400
② 中	300
③ 小	240
④ ミニ	180

6 エコクリーン 18-0 ニュー万能トング
(BKU-18)

規格	全長(mm)
① 大	400
② 中	300
③ 小	240
④ ミニ	180

11 18-0 ケーキトング
(BKC-03)

規格	全長(mm)
① (並) 大	190
② (並) 中	145
③ (並) 小	115
④ 厚口 大	180
⑤ 厚口 中	140
⑥ 厚口 小	120

柔軟性があり滑りにくい素材を使用。くずれやすい食品がソフトにつかめます。

15 TKG やわらかキャッチトング
(BTU-18)

規格	全長(mm)	幅(mm)
① ホワイト	250	37
② ブラック	250	37
③ オレンジ	250	37
④ レッド	250	37
⑤ イエロー	250	37

●材質: エラストマー樹脂(耐熱110℃)、ステンレススチール

2 18-0 万能トング
(金メッキ付) (BBV-18)

規格	全長(mm)
① 大	400
② 中	300
③ 小	240
④ ミニ	180

7 IKD 18-8 抗菌 ニュー万能トング
(BKU-10)

規格	全長(mm)
① 大	400
② 中	300
③ 小	240
④ ミニ	180

12 18-8 抗菌 PPハンドル カラーケーキトング
(WTV-61)

規格	全長(mm)
① ホワイト	255
② ピンク	255
③ ブルー	255
④ イエロー	255
⑤ グリーン	255

●耐熱: 120℃

16 18-0 スパゲティトング
(BSP-12)

規格	全長(mm)
① 大	192

3 エコクリーン 18-0 万能トング
(BEK-08)

規格	全長(mm)
① 大	400
② 中	300
③ 小	230
④ ミニ	178

8 TKG 18-0 焼肉トング
(BTU-F7)

規格	全長(mm)
① 大	280
② 中	240

13 18-0 サラダ サービストング
(BSC-25)

規格	全長(mm)
① 大	240
② 小	190

17 18-8 スパゲティトング 大
(BSP-65)

規格	全長(mm)
① 大	245

4 IKD 18-8 抗菌万能トング
(BKU-09)

規格	全長(mm)
① 大	400
② 中	300
③ 小	230
④ ミニ	178

9 18-0 天ぷらトング
(ATV-11)

規格	全長(mm)
① 大	230

14 18-0 ホテル型 サービストング
(BSC-09)

規格	全長(mm)
① 大	232
② 小	220

18 お寿司トング
(BSS-63)

規格	全長(mm)
① No.4864 白	180
② No.4871 黒	180

●材質: ステンレススチール、66ナイロン(耐熱180℃)
●エンボス加工付

5 18-0 リングストッパー付 万能トング 4516
(BTU-43)

規格	全長(mm)
① 大	405
② 中	305
③ 小	235

10 18-0 天ぷら焼肉トング
(BTU-69)

規格	全長(mm)
① 大	305

11 18-0 ケーキトング
(BKC-03)

規格	全長(mm)
① (並) 大	190
② (並) 中	145
③ (並) 小	115
④ 厚口 大	180
⑤ 厚口 中	140
⑥ 厚口 小	120

15 TKG やわらかキャッチトング
(BTU-18)

規格	全長(mm)	幅(mm)
① ホワイト	250	37
② ブラック	250	37
③ オレンジ	250	37
④ レッド	250	37
⑤ イエロー	250	37

●材質: エラストマー樹脂(耐熱110℃)、ステンレススチール

1 DECOトング

規格	全長(mm)	重量(g)
① 大	250	約100

●材質: ステンレス

【信頼に優れる】フック部にぶら下げて保管いただけるようにφ6mmの穴をあけてあります。

【安心のサブフック】深い器の場合や中央部のフックが外れても、サブフックでしっかりキャッチ。

【省スペース・コストダウン】フックでフチに引っかかる。トングスタンド・トレーが不用。

【特殊コーティングタイプ】一度使えば、汚れの落ちやすさに感動されること間違いなし。直接衛生に関わるものだからこそ、こだわりの逸品をご使用ください。※特殊コーティングをする工程上、トング裏面に若干の傷が生じてまいります。ご了承ください。

器のフチからすべらない。そのままおいても汚れない。

洗い器や深い器でもしっかりフックします。

洗淨前 洗淨後

油汚れを充分洗浄

洗淨後、置いていても、先端が底面に触れることはありません。

約250mm

20mm

特殊形状とウェイトバランスにより先端は、いつでも上向き。「いつでもキレイなトングがそばにある」それがベストです。

2 トングスタンド
ゴールドリングタイプ

規格	サイズ(mm)
① 大	φ135×H190~H380

3 プラトング GL-1-VP
アイボリー(ポリプロピレン製)
(BTU-49)

規格	全長(mm)	耐熱(℃)
① 大	210	120

6 ゴールドトング(アルマイト)
(BTU-21)

規格	全長(mm)
① 大	240

9 ミニトングスタンド
GL-41 (BTU-61)

規格	サイズ(mm)	ベースサイズ(mm)
① 大	φ150×H220(最長370)	135×135

●ゴールドメッキ

12 ミニトングスタンド
GL-42 (BTU-60)

規格	サイズ(mm)	ベースサイズ(mm)
① 大	φ150×H220(最長370)	135×135

●クロームメッキ

4 サークルプラトング GL-200
(BTU-85)

規格	全長(mm)	耐熱(℃)
① アイボリー	210	120
② オレンジ	210	120

●材質: ステンレス、ポリプロピレン

7 サークルスケルトトング
GL-201 (BTU-86)

規格	全長(mm)	耐熱(℃)
① 大	210	80

●材質: ステンレス、アクリル樹脂
●カラー: ピンク、イエロー、ブルー、グリーン

10 18-8 万能トングスタンド
シングル (BTU-12)

規格	サイズ(mm)
① 大	118×69×H140

13 18-8 万能トングスタンド
ダブル (BTU-13)

規格	サイズ(mm)
① 大	212×69×H140

※写真の万能トングは別売です。

5 サークルプラトング GL-100
(BTU-84)

規格	全長(mm)	耐熱(℃)
① アイボリー	210	120
② オレンジ	210	120
③ イエロー	210	120
④ ブラウン	210	120

●材質: ステンレス、ポリプロピレン

8 竹製トング (BTU-08)

規格	全長(mm)
① 大	395
② 小	300

11 TKG 18-8
ワインドトングスタンド
(BTU-K6)

規格	サイズ(mm)	ベースサイズ(mm)
① 大	340×H350	150×120

●トング数目安: 約10本

14 UK18-8
無地トングレスト (OSC-21)

規格	サイズ(mm)
① 大	275×145×H25



1 18-8 極厚 計量スプーン (BKI-43)

スプーン	cc	全長
①	30	172
②	25	168
③	20	163
④	15	160
⑤	10	154
⑥	5	145
⑦	2.5	140
⑧	1	115
⑨	1/2	110
⑩	1/4	108
⑪	1/10	106



2 18-8 極厚レードル 計量スプーン (BKI-46)

スプーン	cc	柄長
①	1	118
②	2.5	118
③	5	118
④	10	120
⑤	15	120
⑥	20	120
⑦	25	120
⑧	30	120



3 計量スプーン4本組 プリティーNo.479 (BKI-40)

セットcc
2.5cc・5cc・7.5cc・15cc

●材質:ABS樹脂



4 アルミ計量スプーン (WKI-01)

規格	セットcc
① 3本組	1.35cc・2.7cc・4.25cc
② 4本組	1.35cc・2.7cc・4.25cc・15cc



5 18-8 口付水マス (BMZ-01)

cc	高さ	最小目盛cc
①	100 φ53×56	25
②	200 φ70×65	20
③	300 φ78×75	50
④	400 φ85×110	50
⑤	1000 φ108×123	100
⑥	2000 φ136×150	200
⑦	3000 φ160×175	500
⑧	5000 φ180×210	500



6 18-8 口無し水マス (BMZ-02)

cc	高さ	最小目盛cc
①	200 φ70×63	40
②	500 φ88×94	100
③	1000 φ112×115	200
④	2000 φ130×155	400



7 W18-0 計量カップ (BKI-54)

cc	カップ	高さ	柄長
①	25 1/8	φ45×25	60
②	50 1/4	φ58×27	60
③	67 1/3	φ65×30	70
④	100 1/2	φ70×35	70
⑤	200 1	φ80×45	85



8 W18-0 計量カップ(口付) (BKI-55)

cc	高さ	柄長
①	250 φ95×45	85
②	400 φ105×70	95

●400ccのみ18-8ステンレス



9 Murano(ムラノ)ポリカーボネイト メジャーカップ (BMZ-24)

cc	高さ	最小目盛cc
①	250 φ80×115	20
②	500 φ100×140	25
③	1000 φ125×174	25
④	2000 φ154×219	100
⑤	3000 φ176×248	100

●耐熱温度: -30~130℃



10 アクリル 水マス (BMZ-04)

cc	高さ	最小目盛cc
①	200 φ78×62	25
②	250 φ75×80	25
③	500 φ95×95	50
④	1000 φ110×120	100
⑤	2000 φ125×192	100
⑥	3000 φ163×192	200

●耐熱温度: 70℃
●3000ccのみポリカーボネイト製



11 TPX手付ビーカー (BBC-04)

規格	cc	高さ	最小目盛cc
①	1051 100	φ56×71	10
②	1052 200	φ68×90	20
③	1053 300	φ78×109	25
④	1054 500	φ89×119	50
⑤	1055 1000	φ110×151	50
⑥	1056 2000	φ134×201	100
⑦	1057 3000	φ145×230	200
⑧	1058 5000	φ169×270	200

●耐熱温度: 120℃



12 ポリプロピレン 手付ビーカー (BBC-05)

規格	cc
①	1026 100
②	1027 200
③	1028 300
④	1029 500
⑤	1030 1000
⑥	1031 2000
⑦	1032 3000
⑧	1033 5000

●耐熱温度: 120℃



13 18-8 ロート (BLC-53)

cm	上径	下径	高さ
①	12	125	10 83
②	16	165	10 98
③	18	190	10 112
④	21	220	12 130
⑤	24	240	15 151



14 アルマイト ロート (BLC-J0)

cm	上径	下径	高さ
①	9	100	12 72
②	12	127	12 91
③	15	157	13 106
④	18	182	15 115
⑤	21	220	16 140



15 アルマイト 広口 ロート (BLC-J1)

cm	上径	下径	高さ
①	12	132	30 113
②	15	160	30 129
③	18	195	48 175
④	21	230	70 184
⑤	24	248	79 198



16 PPロート ホワイト (BLC-F6)

規格	上径	下径	高さ
①	201W 95	11 77	
②	202W 125	15 107	
③	203W 165	20 140	

●耐熱温度: 120℃

17 PPロート 透明 (BLC-F7)

規格	上径	下径	高さ
①	201N 95	11 77	
②	202N 125	15 107	
③	203N 165	20 140	

●耐熱温度: 120℃



1 18-0 共柄 起金 (GOK-02)

規格	サイズ(mm)
①	5寸 150×376
②	4寸 120×267
③	3.5寸 105×240
④	3寸 90×220
⑤	大 75×185
⑥	中 70×182
⑦	小 65×177



2 18-0 ローズ柄起金 (GOK-04)

規格	サイズ(mm)
①	5寸 150×376
②	4寸 120×267
③	3.5寸 105×240
④	3寸 90×220
⑤	大 75×185
⑥	中 70×182
⑦	小 65×177



3 プラ柄 スクレーパー (GSK-08)

cm	No.	サイズ(mm)
①	2.5 340	25×255
②	7.5 360	75×255
③	10 370	100×255
④	12.5 380	125×255
⑤	15 382	150×255



4 TKG シェフ・マスター グリドルスクレイパー No.90002 (GSK-12)

規格	幅×全長
①	本体 143×500
②	替刃



5 18-0 スケッパー (WSK-01)

mm	サイズ(mm)
①	90 90×110
②	105 105×110
③	120 120×110
④	135 135×110
⑤	150 150×110
⑥	180 180×110

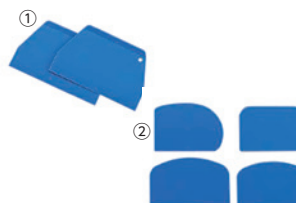

6 ホテイ印 ドレージ ブルー (WDL-08)

規格	サイズ・セット内容
①	大(2枚組)No.853 200×130
②	小(4枚組)No.854 140×90 120×90 120×80 130×80

●耐熱温度: 180℃



7 木柄 白ハケ(山羊毛) (WHK-01)

mm	全長	毛の長さ
①	30 223	33
②	36 223	33
③	45 223	35
④	60 226	36
⑤	75 226	36
⑥	90 229	36
⑦	105 229	36
⑧	120 229	36
⑨	150 236	36



8 木柄 ナイロンハケ (WHK-04)

mm	全長	毛の長さ
①	30 232	42
②	45 233	43
③	60 234	44



9 ホテイ印 ゴムヘラ (WGM-03)

規格	幅×全長
①	大 No.302 126×205
②	小 No.301 98×183

●耐熱温度: 160℃



10 プラスチック柄 シリコンゴムヘラ (WGM-13)

規格	幅×全長
①	大 125×204
②	小 97×185

●耐熱温度: ヘラ部/200℃
ハンドル/110℃



11 ホテイ印 シリコンゴムヘラ L (WGM-11)

規格	幅×全長
No.318	125×365

●耐熱温度: 200℃



12 ホテイ印 長柄ゴムヘラ (WGM-04)

規格	幅×全長
①	大 No.304 125×400
②	小 No.303 100×355

●耐熱温度: 160℃



13 ニューグリーンヘラ(シリコン) (WKL-16)

規格	カラー	幅×全長
①	L 白	120×215
②	L 赤	120×215
③	L 青	120×215
④	L 緑	120×215
⑤	S 白	90×200
⑥	S 赤	90×200
⑦	S 青	90×200
⑧	S 緑	90×200

●耐熱温度: -20℃~230℃



14 長柄シリコンクリーンヘラ(大) (ニューグリーンヘラ大) (WKL-15)

規格	カラー	幅×全長
①	白	130×385
②	赤	130×385
③	青	130×385
④	緑	130×385

●耐熱温度: -20℃~230℃



15 MPフーズ カラーポリヘラ (WPL-56)

規格	カラー	幅×全長
①	MPF-LHL 大 青	130×220
②	MPF-LHL 大 赤	130×220
③	MPF-LHL 大 黄	130×220
④	MPF-LHL 大 緑	130×220
⑤	MPF-LHS 小 青	97×203
⑥	MPF-LHS 小 赤	97×203
⑦	MPF-LHS 小 黄	97×203
⑧	MPF-LHS 小 緑	97×203

●材質: ポリエチレン
●耐熱温度: 80℃
●金属探知機に反応可能



16 MPフーズ ポリヘラ (WPL-54)

規格	カラー	幅×全長
①	MP-PL 大 黒	130×220
②	MP-PS 小 黒	97×203

●材質: ポリエチレン
●耐熱温度: 80℃
●金属探知機に反応可能

1 ハイテク・丸スパテラ (BSP-29)

cm	全幅(mm)
①	25 70
②	30 95
③	40 112
④	50 126
⑤	60 138
⑥	75 154
⑦	90 164
⑧	105 174
⑨	120 188
⑩	135 202
⑪	150 214

●耐熱温度:130℃

2 ハイテク・角スパテラ (BSP-30)

cm	全幅(mm)
①	35 78
②	40 85
③	50 98
④	60 110
⑤	75 124

●耐熱温度:130℃

3 PP業務用マジックしゃもじ ブルー (BSY-57)

cm	幅(mm)
①	24 76
②	30 93
③	36 97
④	45 114
⑤	60 139

●材質:ポリプロピレン
●耐熱:120℃/耐冷:-20℃

4 PPマジックしゃもじ ブラック (BSY-46)

cm	幅(mm)
①	16 53
②	19 71
③	21 71
④	24 76
⑤	30 93
⑥	36 97
⑦	45 114
⑧	60 139

●材質:ポリプロピレン
●耐熱:120℃/耐冷:-20℃
●ご飯がはっきり見えやすく、使用頻度の多い業務用に適しています。

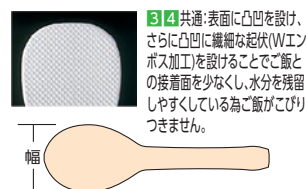

3,4共通:表面に凸凹を設け、さらに凸凹に細かい起伏(Wエンボス加工)を設けることでご飯との接面積を少なくし、水分を残留しやすくしている為にご飯がこびりつきません。



⑪~⑭までは底に竹を巻いて補強しております。

5 木製銅籠 飯台(サワラ材) (BHV-01)

cm	内径×高さ	2合	2.5合	3合	5合	7合	1升	1.5升	2升	2.5升	2.7升	3升	4升	5升	6升	7升	1斗	
①	24	220×65																
②	27	250×70																
③	30	280×70																
④	33	305×70																
⑤	36	335×75																
⑥	39	360×80																
⑦	42	390×80																
⑧	45	420×85																
⑨	48	440×90																
⑩	51	470×100																
⑪	54	500×115																
⑫	60	550×130																
⑬	66	610×135																
⑭	72	670×145																
⑮	75	710×145																
⑯	90	850×160																

●飯台のあく抜きについて
1. 米の研ぎ汁を煮立てて、桶いっぱい張り、冷えるのを待って、その後水洗いをする。
2. 又は、桶いっぱい湯を張って、その中に酢を半合~1合位入れて、湯が冷えたら、お湯で洗う。

●使用後の注意
御使用後は、水洗いを手早くする事が美しく長もちさせます。そして陰干しをしてからしまってください。
長く水に漬けますと、タガがゆるんだり変形、変色したり致しますので御注意ください。

6 木製 飯台用蓋(サワラ材) (BHV-03)

cm用	
①	33
②	36
③	39
④	42
⑤	45
⑥	48
⑦	51
⑧	54
⑨	60
⑩	66
⑪	72
⑫	75

7 木製ステン籠 飯台(サワラ材) (BHV-02)

cm	内径 × 高さ	3升	4升	5升	6升	7升	1斗
①	54 500×115						
②	60 550×130						
③	66 610×135						
④	72 670×145						
⑤	75 710×145						
⑥	90 850×160						

●①~⑤ 底竹巻



手を伸ばせばしゃり玉が出てくる
HANDセンサー搭載



HANDモード
単品メニューやオーダーが通ってから握り始める時に最適です。



AUTOモード
しゃり玉を取ると次のしゃり玉が自動的に出てきます。
寿司の数が多い時や、スピードが求められる作業に効果的です。

8 すしメーカー スシキューブ ASM405S (BSS-57)

サイズ	本体質量
280×321×H454	約16kg

●電源:単相100V 50/60Hz
●成形能力:最大1,800個/時

9 ABS樹脂 ヌキ板 朱 (RNK-82)

規格	サイズ(mm)
①大	428×210×H69
②小	300×210×H69

10 木製 関西型作り板 (BTK-02)

サイズ(mm)
420×295×H60

11 木製 抜き板C型(サワラ材) (BNK-02)

規格	サイズ(mm)
①大	420×210×H55
②小	300×210×H55

●①~⑤ 底竹巻



12 食品機械用離型油 リケイ君 (BRK-01)

容量
480ml

●少量でも離型効果が長持ちし多くのしゃりが処理できます



13 無菌植物油 シャリバナーレ (離型潤滑用) (BSY-55)

容量
480ml

●高級純植物油を使用した食品機械・器具用の離型・潤滑・サビ止め剤です



14 竹製 巻スダレ27cm (BSD-01)

サイズ(mm)
270×270

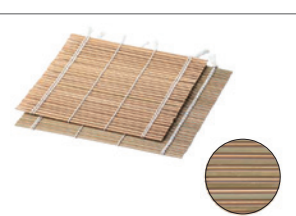

15 竹製 巻スダレ (丸ヒゴ編み込み) (BSD-14)

cm	サイズ(mm)
①	24 240×240
②	27 270×270
③	30 300×300

●間に細い丸ヒゴを編み込み事でより細かい巻き込みが可能です

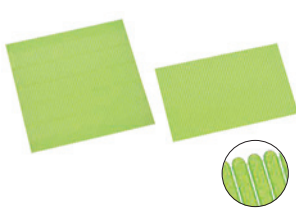

16 すしらんど 巻きす (BSD-13)

規格	サイズ(mm)
①大 CH-2020	260×260
②小 CH-2019	260×160

●材質:ポリプロピレン
●耐熱温度:120℃
●ダブルエンボス加工で、ごはんを直にのせて巻いてもくっつきません!



1 18-0 本職用 角骨ヌキ (BHN-01)

全長	先端幅
①	105mm 18mm
②	120mm 18mm



2 18-0 本職用 丸骨ヌキ (BHN-02)

全長	先端幅
①	105mm 18mm
②	120mm 18mm



3 18-0 角骨ヌキ(関西型) (BHN-03)

全長	先端幅
120mm	13mm



4 18-0 丸骨ヌキ(関東型) (BHN-04)

全長	先端幅
①	105mm 13mm
②	120mm 13mm



5 骨抜き名人 HSB-8R (BHN-26)

全長	刃先幅
120mm	8mm

●骨を「面」で挟むので、抜ききるまで切れません。



6 真鍮ウロコ取 (BUL-20)

規格	全長(mm)
①大	195
②小	175



7 TKG キッチンツール ウロコ取り KT87923 (BKT-M6)

サイズ(mm)	全長(mm)
30×70	203

●材質:ハンドル/ポリプロピレン 金属部/ステンレス



8 ステン カキむき (BKI-01)

全長(mm)
195



9 ステン 蛤むき (BKI-02)

全長(mm)
185



10 ステン ミル貝むき (BKI-03)

全長(mm)
220



11 鯨カギ (BKZ-02)

cm	
①	30
②	33
③	36
④	39
⑤	42
⑥	45
⑦	48
⑧	51
⑨	54
⑩	57
⑪	60
⑫	75
⑬	90



12 エラストマーゴム柄 ステンレス手鉤 (BTK-25)

cm	
①	30
②	36
③	39
④	45
⑤	60



13 18-8 フグのワタ入 (BWT-01)

規格	サイズ(mm)
①大	内寸 φ230×H220
②小	内寸 φ180×H180

●フグのワタ入には錠を必要とします



14 真鍮 錠 (BZY-01)

●材質:真鍮



15 うろこ取り名人

規格	品番
①保護機能無し	HS-10R
②保護機能付き	HS-15R
③保護機能付き・ハンドモーター2本タイプ	HS-15W

●サイズ:φ24(最大部)×L165mm
●重量:410g
●モーター数:①②1本 ③2本
●刃物:新形状5枚刃
●電圧:DC24V
●回転数:0~6,200rpm
●防水・防塵性能:IP67相当
●ケーブル:5m(標準)
●電源:AC100V(50/60Hz)
●サイズ(mm):①②135×275×H120 ③230×260×H120
●重量:①②1,500g ③2,100g
●外装:アルミニウム(アルマイト処理)
●安全保護機能:②③
●コネクタ保護カバー



16 ウロコ取り機 F-SR型 (本体+コントローラー)

本体サイズ(mm)	コントローラーサイズ(mm)
φ65×600	110×180×H90

●回転数:500~1500rpm
●電源コード:2.8m
※本体とコントローラーで1セットになります



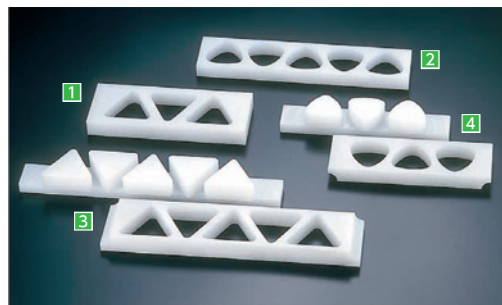

1 住友PEおにぎりA型(関西型) (BON-01)

規格	おにぎりサイズ	米飯質量(g)
① 3穴 大	83×75×30	90
② 3穴 小	70×60×30	70
③ 5穴 大	83×75×30	90
④ 5穴 小	70×60×30	70
⑤ 6穴 大	83×75×30	90
⑥ 6穴 小	70×60×30	70

●材質:低密度ポリエチレン(耐熱70℃)
●大5mmのテーパ付き

2 住友PEおにぎりB型(関東型) (BON-02)

規格	おにぎりサイズ	米飯質量(g)
① 3穴 大	70×65×25	80
② 3穴 小	64×59×25	60
③ 5穴 大	70×65×25	80
④ 5穴 小	64×59×25	60
⑤ 6穴 大	70×65×25	80
⑥ 6穴 小	64×59×25	60

●材質:低密度ポリエチレン(耐熱70℃)
●大5mmのテーパ付き

※サイズはできあがり三角おにぎりの幅×高さ×厚さです。
※米飯質量は1ヶ当たりの質量です。

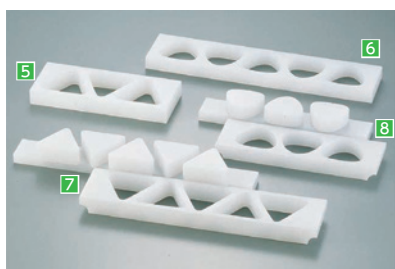

5 山県PEおにぎりA型 (BON-10)

規格	おにぎりサイズ	米飯質量(g)
① 3穴 大	83×75×30	90
② 3穴 小	70×60×30	70
③ 5穴 大	83×75×30	90
④ 5穴 小	70×60×30	70
⑤ 6穴 大	83×75×30	90
⑥ 6穴 小	70×60×30	70

●材質:高圧ポリエチレン(耐熱80℃)

6 山県PEおにぎりB型 (BON-11)

規格	おにぎりサイズ	米飯質量(g)
① 3穴 大	70×65×25	80
② 3穴 小	64×59×25	60
③ 5穴 大	70×65×25	80
④ 5穴 小	64×59×25	60
⑤ 6穴 大	70×65×25	80
⑥ 6穴 小	64×59×25	60

●材質:高圧ポリエチレン(耐熱80℃)
※サイズはできあがり三角おにぎりの幅×高さ×厚さです。
※米飯質量は1ヶ当たりの質量です。

3 住友PE押し蓋付 おにぎりA型(関西型) (BON-03)

規格	おにぎりサイズ	米飯質量(g)
① 3穴 大	80×68×30	90
② 3穴 小	73×63×30	70
③ 5穴 大	80×68×30	90
④ 5穴 小	73×63×30	70
⑤ 6穴 大	80×68×30	90
⑥ 6穴 小	73×63×30	70

●材質:低密度ポリエチレン(耐熱70℃)

4 住友PE押し蓋付 おにぎりB型(関東型) (BON-04)

規格	おにぎりサイズ	米飯質量(g)
① 3穴 大	70×60×25	80
② 3穴 小	62×58×25	60
③ 5穴 大	70×60×25	80
④ 5穴 小	62×58×25	60
⑤ 6穴 大	70×60×25	80
⑥ 6穴 小	62×58×25	60

●材質:低密度ポリエチレン(耐熱70℃)

●材質:低密度ポリエチレン(耐熱70℃)

●材質:低密度ポリエチレン(耐熱70℃)

●材質:低密度ポリエチレン(耐熱70℃)

●材質:低密度ポリエチレン(耐熱70℃)

●材質:低密度ポリエチレン(耐熱70℃)

●材質:低密度ポリエチレン(耐熱70℃)

●材質:低密度ポリエチレン(耐熱70℃)

●材質:低密度ポリエチレン(耐熱70℃)

●材質:低密度ポリエチレン(耐熱70℃)

●材質:低密度ポリエチレン(耐熱70℃)

●材質:低密度ポリエチレン(耐熱70℃)

●材質:低密度ポリエチレン(耐熱70℃)

●材質:低密度ポリエチレン(耐熱70℃)

●材質:低密度ポリエチレン(耐熱70℃)

●材質:低密度ポリエチレン(耐熱70℃)

●材質:低密度ポリエチレン(耐熱70℃)

●材質:低密度ポリエチレン(耐熱70℃)

●材質:低密度ポリエチレン(耐熱70℃)

●材質:低密度ポリエチレン(耐熱70℃)

●材質:低密度ポリエチレン(耐熱70℃)

●材質:低密度ポリエチレン(耐熱70℃)

●材質:低密度ポリエチレン(耐熱70℃)

●材質:低密度ポリエチレン(耐熱70℃)

●材質:低密度ポリエチレン(耐熱70℃)

●材質:低密度ポリエチレン(耐熱70℃)

●材質:低密度ポリエチレン(耐熱70℃)

●材質:低密度ポリエチレン(耐熱70℃)

●材質:低密度ポリエチレン(耐熱70℃)

●材質:低密度ポリエチレン(耐熱70℃)

●材質:低密度ポリエチレン(耐熱70℃)

●材質:低密度ポリエチレン(耐熱70℃)

●材質:低密度ポリエチレン(耐熱70℃)

●材質:低密度ポリエチレン(耐熱70℃)

●材質:低密度ポリエチレン(耐熱70℃)

●材質:低密度ポリエチレン(耐熱70℃)

●材質:低密度ポリエチレン(耐熱70℃)

●材質:低密度ポリエチレン(耐熱70℃)

●材質:低密度ポリエチレン(耐熱70℃)

●材質:低密度ポリエチレン(耐熱70℃)

●材質:低密度ポリエチレン(耐熱70℃)

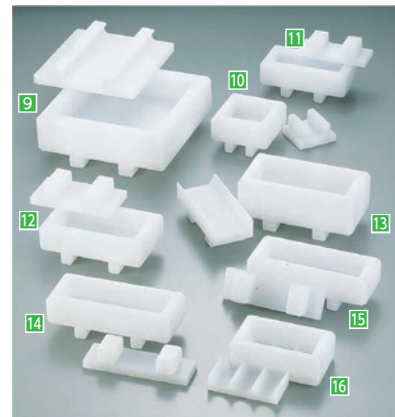

※10~12・14~16は一体成形品です。

9 山県PE押し枠 (BOS-01)

c m	内サイズ
① 18 (小)	182×182×H75
② 21 (中)	212×212×H75
③ 24 (大)	243×243×H75

10 山県PE一箱 (BSS-02)

内サイズ
79×79×H50

11 山県PEバツテラ (BSS-30)

規格	内サイズ
① 関東型	145×54×H50
② 関西型	139×54×H50

12 山県PE箱寿司 (BSS-04)

内サイズ
157×79×H50



17 住友PE 耐熱抗菌ジャンボ大阪おにぎり型 (BON-54)

規格	おにぎりサイズ	米飯質量(g)
① 3穴	80×75×H35	140/1ヶ当り
② 5穴	80×75×H35	140/1ヶ当り

●材質:ポリエチレン(耐熱100℃)

18 住友PE 耐熱抗菌ジャンボおにぎり型 (BON-55)

規格	おにぎりサイズ	米飯質量(g)
① 3穴	75×70×H45	190/1ヶ当り
② 5穴	75×70×H45	190/1ヶ当り

●材質:ポリエチレン(耐熱100℃)

13 山県PEさば寿司 (BSS-05)

内サイズ	米飯質量(g)
180×77×H75	530

14 山県PE松前寿司(船底) (BSS-06)

内サイズ
180×55×H50

15 山県PEすずめ (BSS-31)

内サイズ
180×55×H50

16 山県PE俵むすび (BSS-32)

内サイズ	米飯質量(g)
φ35×60×3列	60/1ヶ当り



19 桧 おにぎり抜型(押器付) (BON-72)

規格	おにぎりサイズ
① 3穴 06305	65×57×30
② 5穴 06304	73×68×30



20 木製 押し枠(桧材) (BOS-02)

c m	内寸	深さ
① 15	120×120×75	
② 18	150×150×75	
③ 21	180×180×70	
④ 24	210×210×70	
⑤ 27	240×240×70	
⑥ 30	270×270×70	



1 TKG キッチンバサミ(ステンレス) (BHS-29)

カラー	全長(mm)
① レッド	200
② ブルー	200
③ グリーン	200
④ イエロー	200
⑤ ブラック	200

●材質:刃部/ステンレス刃物鋼
柄部/PP樹脂(耐熱100℃)
TPV樹脂(耐熱100℃)



2 シルキー 料理バサミ KSP-220 (ステンレス) (BLY-15)

カラー	全長(mm)
① 赤	220
② 白	220
③ 黒	220



3 ソフトキッチンバサミ(ステンレス) (BKT-16)

全長(mm)
205

●握り部分に軟質樹脂を使用していますので指当たりがやわらかです。



4 カネツネ キッチンハサミ 取り外し式 KC-020S (BHS-35)

全長(mm)
185

●材質:刃部/ステンレス刃物鋼
ハンドル部/ABS樹脂(耐熱110℃)
●簡単に左右を外して洗浄することができます。



5 プログレード 焼肉ハサミ(分解式) (BPL-10)

カラー	全長(mm)
① 赤	240
② 青	240
③ 黒	240

●材質:刃部/ステンレス刃物鋼
柄部/ABS樹脂(耐熱100℃)
●長めのブレードで大きな肉も一気に切れます。



6 TKG セパレート プロキッチンバサミ (オールステンレス) (BHS-45)

全長(mm)
205

●煮沸消毒、食器洗浄機対応。



7 TKG オールステンレス キッチンバサミ (BHS-30)

全長(mm)
190



8 オールステンレス 料理バサミ コックさん C-12 (BLY-14)

全長(mm)
190

●刃と刃をはずして煮沸洗浄、食器洗浄機にも対応。完全殺菌できます。



9 ステンレス 安全キッチンバサミ (BHS-36)

カラー	全長(mm)
① ブラック	187
② レッド	187

●握り部分にシリコン樹脂を使用していますので、長時間の使用による疲れを軽減します。



10 抗菌セラミックハサミ CO-HWB (BHS-16)

全長(mm)
198

●金属アレルギーゼロ! カルイ! 切れる! 永久にサビない刃体。



11 業務用「はも」はさみ SK-4049 (BHM-03)

全長(mm)
370

●質量:350g ●刃長:220mm
●鋭い刃を持つ危険な種(はも)も、これなら安心。うなぎつかみにもOK!



12 カニはさみ 便利くん KHB-01 (BKN-25)

全長(mm)
220

●材質:刃部/ステンレス刃物鋼
ハンドル部/ABS樹脂(耐熱80℃)
●中刃の上下で、食べやすくカニをカットできます。



13 カニバサミ TK-71 (電解仕上) (BKN-E3)

全長(mm)
200

●耐熱80℃
●取りはずしができ水洗いができるのでいつでも清潔です。



14 ステン ウニ切はさみ(反り) (BUN-09)

全長(mm)
160

●ウニのトゲが簡単に切れます。



15 フルバジ 小ねぎハサミ FV-401 (BKN-29)

全長(mm)
170

●材質:刃部/ステンレス刃物鋼
ハンドル・カバー/ABS樹脂
●カバーをつけてねぎを切ることで切り幅が一定になり、均一に切れます。



16 越路 ぶどう 間引鉋 K-14(ステンレス) (BBD-03)

全長(mm)
175



17 ぶどうバサミ デラックス曲刃 320DX-M (BBD-02)

全長(mm)
155



18 シルキー 夏みかんバサミ (BNT-10)

全長(mm)
188

●耐熱80℃

●包丁の種類と用途について詳しくはP23をご覧ください

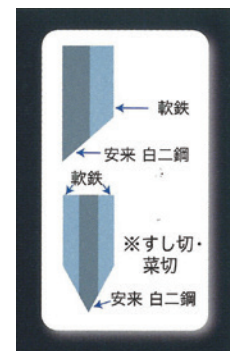

●刃:安来 白二鋼
●柄:水牛柄
●本霞研。シャープな切れ味。御満足いただける逸品です。

1 和包丁 極上 本霞研 柳刃

規格	刃渡
① A-018	180mm
② A-021	210mm
③ A-024	240mm
④ A-027	270mm
⑤ A-030	300mm
⑥ A-033	330mm
⑦ A-036	360mm

2 和包丁 極上 本霞研 蛸引

規格	刃渡
① A-121	210mm
② A-124	240mm
③ A-127	270mm
④ A-130	300mm
⑤ A-133	330mm
⑥ A-136	360mm

3 和包丁 極上 本霞研 ふぐ引(テッサ)

規格	刃渡
① A-224	240mm
② A-227	270mm
③ A-230	300mm
④ A-233	330mm

4 和包丁 極上 本霞研 薄刃(関東型)

規格	刃渡
① A-315	150mm
② A-316	165mm
③ A-318	180mm
④ A-319	195mm
⑤ A-321	210mm
⑥ A-322	225mm
⑦ A-324	240mm

5 和包丁 極上 本霞研 鎌型薄刃(関西型)

規格	刃渡
① A-415	150mm
② A-416	165mm
③ A-418	180mm
④ A-419	195mm
⑤ A-421	210mm
⑥ A-422	225mm
⑦ A-424	240mm

6 和包丁 極上 本霞研 むきもの

規格	刃渡
W-1518	180mm

7 和包丁 極上 本霞研 出刃

規格	刃渡
① A-510	105mm
② A-512	120mm
③ A-513	135mm
④ A-515	150mm
⑤ A-516	165mm
⑥ A-518	180mm
⑦ A-519	195mm
⑧ A-521	210mm
⑨ A-522	225mm
⑩ A-524	240mm
⑪ A-527	270mm
⑫ A-530	300mm

8 和包丁 極上 本霞研 舟行

規格	刃渡
① A-615	150mm
② A-616	165mm
③ A-618	180mm

9 和包丁 極上 本霞研 すし切

規格	刃渡
① A-724	240mm
② A-727	270mm

10 和包丁 極上 本霞研 身卸し

規格	刃渡
① A-818	180mm
② A-821	210mm
③ A-824	240mm
④ A-827	270mm
⑤ A-830	300mm

11 和包丁 極上 本霞研 骨切

規格	刃渡
① A-924	240mm
② A-927	270mm
③ A-930	300mm
④ A-933	330mm
⑤ A-936	360mm

12 和包丁 極上 本霞研 菜切

規格	刃渡
A-1016	165mm

●包丁の種類と用途について詳しくはP23をご覧ください

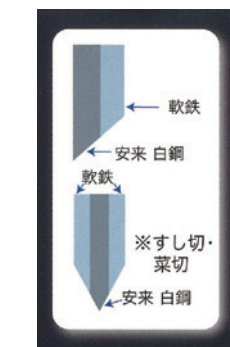

●刃:安来 白鋼
●柄:プラスチック柄
●霞研。研ぎやすく使いやすい。プロ・一般用。

1 和包丁 別打 霞研 柳刃

規格	刃渡
① C-018	180mm
② C-021	210mm
③ C-024	240mm
④ C-027	270mm
⑤ C-030	300mm
⑥ C-033	330mm
⑦ C-036	360mm

2 和包丁 別打 霞研 蛸引

規格	刃渡
① C-121	210mm
② C-124	240mm
③ C-127	270mm
④ C-130	300mm
⑤ C-133	330mm
⑥ C-136	360mm

3 和包丁 別打 霞研 ふぐ引(テッサ)

規格	刃渡
① C-224	240mm
② C-227	270mm
③ C-230	300mm

4 和包丁 別打 霞研 薄刃(関東型)

規格	刃渡
① C-315	150mm
② C-316	165mm
③ C-318	180mm
④ C-319	195mm
⑤ C-321	210mm
⑥ C-322	225mm
⑦ C-324	240mm

5 和包丁 別打 霞研 鎌型薄刃(関西型)

規格	刃渡
① C-415	150mm
② C-416	165mm
③ C-418	180mm
④ C-419	195mm
⑤ C-421	210mm
⑥ C-422	225mm
⑦ C-424	240mm

6 和包丁 別打 霞研 出刃

規格	刃渡
① C-510	105mm
② C-512	120mm
③ C-513	135mm
④ C-515	150mm
⑤ C-516	165mm
⑥ C-518	180mm
⑦ C-519	195mm
⑧ C-521	210mm
⑨ C-522	225mm
⑩ C-524	240mm
⑪ C-527	270mm
⑫ C-530	300mm

7 和包丁 別打 霞研 舟行

規格	刃渡
① C-615	150mm
② C-616	165mm
③ C-618	180mm

8 和包丁 別打 霞研 すし切

規格	刃渡
C-724	240mm

9 和包丁 別打 霞研 身卸し

規格	刃渡
① C-818	180mm
② C-821	210mm
③ C-824	240mm
④ C-827	270mm
⑤ C-830	300mm

10 和包丁 別打 霞研 骨切

規格	刃渡
① C-924	240mm
② C-927	270mm
③ C-930	300mm
④ C-933	330mm
⑤ C-936	360mm

11 和包丁 別打 霞研 菜切

規格	刃渡
① C-1015	150mm
② C-1016	165mm
③ C-1018	180mm
④ C-1019	195mm
⑤ C-1021	210mm

12 和包丁 別打 霞研 黒出刃

規格	刃渡
① C-1115	150mm
② C-1118	180mm
③ C-1121	210mm



- 1 スイカ切 INOX PC柄**

規格	刃渡
08478	360mm

●刃厚: 1.5mm
- 2 万能包丁 INOX PC柄**

規格	刃渡
08479	320mm

●刃厚: 2mm
- 3 万能包丁 INOX PC柄(厚刃)**

規格	刃渡
07183	320mm

●刃厚: 2.5mm
- 4 スイカ切 オールステンレス**

規格	刃渡
08473	360mm

- 5 スイカ切 ステンレス割込**

規格	刃渡
08472	360mm
- 6 スイカ切 打刃**

規格	刃渡
08471	360mm
- 7 スイカ切 全鋼**

規格	刃渡
08476	360mm
- 8 カボチャ切**

規格	刃渡
07180	330mm

- 9 ステンレス菜切包丁**

規格	刃渡
07305	210mm
- 10 波型とうふ切**

規格	刃渡
09402	220mm
- 11 付包丁(かまぼこ用)**

規格	刃渡
①03177	210mm
②03178	240mm

- 12 料理用付包丁**

規格	刃渡
①03174	270mm
②03175	300mm
③03176	330mm
- 13 バナナ切包丁**

規格	刃渡
19171	120mm

●包丁の種類と用途について詳しくはP23をご覧ください



- 1 洋包丁 イノックス抗菌カラー レッド 牛刀**

規格	刃渡
①11203	180mm
②11204	210mm
③11205	240mm
④11206	270mm
- 2 洋包丁 イノックス抗菌カラー レッド ペティナイフ**

規格	刃渡
①11201	120mm
②11202	150mm
- 3 洋包丁 イノックス抗菌カラー レッド 三徳**

規格	刃渡
11208	170mm
- 4 洋包丁 イノックス抗菌カラー レッド 巾広菜切**

規格	刃渡
11209	180mm



- 9 洋包丁 イノックス抗菌カラー ブルー 牛刀**

規格	刃渡
①11223	180mm
②11224	210mm
③11225	240mm
④11226	270mm
- 10 洋包丁 イノックス抗菌カラー ブルー ペティナイフ**

規格	刃渡
①11221	120mm
②11222	150mm
- 11 洋包丁 イノックス抗菌カラー ブルー 三徳**

規格	刃渡
11228	170mm
- 12 洋包丁 イノックス抗菌カラー ブルー 巾広菜切**

規格	刃渡
11229	180mm



- 17 洋包丁 イノックス抗菌カラー ブラック 牛刀**

規格	刃渡
①11411	180mm
②11412	210mm
③11413	240mm
④11414	270mm
- 18 洋包丁 イノックス抗菌カラー ブラック ペティナイフ**

規格	刃渡
①11402	120mm
②11404	150mm
- 19 洋包丁 イノックス抗菌カラー ブラック 三徳**

規格	刃渡
11445	170mm
- 20 洋包丁 イノックス抗菌カラー ブラック 巾広菜切**

規格	刃渡
11416	180mm



●食中毒の原因となる雑菌の繁殖を防ぐ為に従来の木柄のハンドルを抗菌剤入りナイロン素材に変更したシリーズです。刃は錆びに強いステンレス特殊鋼を採用しハンドルは食洗機の使用に耐える事が可能な耐熱170℃の仕様です。



- 5 洋包丁 イノックス抗菌カラー イエロー 牛刀**

規格	刃渡
①11213	180mm
②11214	210mm
③11215	240mm
④11216	270mm
- 6 洋包丁 イノックス抗菌カラー イエロー ペティナイフ**

規格	刃渡
①11211	120mm
②11212	150mm
- 7 洋包丁 イノックス抗菌カラー イエロー 三徳**

規格	刃渡
11218	170mm
- 8 洋包丁 イノックス抗菌カラー イエロー 巾広菜切**

規格	刃渡
11219	180mm



- 13 洋包丁 イノックス抗菌カラー グリーン 牛刀**

規格	刃渡
①11233	180mm
②11234	210mm
③11235	240mm
④11236	270mm
- 14 洋包丁 イノックス抗菌カラー グリーン ペティナイフ**

規格	刃渡
①11231	120mm
②11232	150mm
- 15 洋包丁 イノックス抗菌カラー グリーン 三徳**

規格	刃渡
11238	170mm
- 16 洋包丁 イノックス抗菌カラー グリーン 巾広菜切**

規格	刃渡
11239	180mm



- 21 洋包丁 イノックス抗菌カラー ホワイト 牛刀**

規格	刃渡
①11243	180mm
②11244	210mm
③11245	240mm
④11246	270mm
- 22 洋包丁 イノックス抗菌カラー ホワイト ペティナイフ**

規格	刃渡
①11241	120mm
②11242	150mm



- 23 洋包丁 イノックス抗菌カラー ブラック 洋出刃**

規格	刃渡
①11432	210mm
②11433	240mm
- 24 洋包丁 イノックス抗菌カラー ブラック サバキ乗型**

規格	刃渡
11441	150mm
- 25 洋包丁 イノックス抗菌カラー ブラック 筋引**

規格	刃渡
①11423	240mm
②11424	270mm
- 26 洋包丁 イノックス抗菌カラー ブラック パン切**

規格	刃渡
36000	250mm

砥石 荒砥

刃が丸くなったり欠けた刃物を直すのに使います。

1 金剛砥石 GC角1丁掛

規格	粒度
22001	#240

●サイズ 205×50×25mm

2 金剛砥石 GC角2丁掛

規格	粒度
22002	#240

●サイズ 205×50×50mm

3 金剛砥石 GC角3丁掛

規格	粒度
22003	#240

●サイズ 205×75×50mm

4 金剛砥石 GC角特大

規格	粒度
22004	#240

●サイズ 230×90×60mm

5 金剛砥石 GC角1丁掛 青エビ

規格	粒度
22005	#220

●サイズ 205×50×25mm

6 金剛砥石 GC角2丁掛 青エビ

規格	粒度
22006	#220

●サイズ 205×50×50mm

7 金剛砥石 GC角3丁掛 青エビ

規格	粒度
22007	#220

●サイズ 205×75×50mm

8 金剛砥石 GC角特大 青エビ

規格	粒度
22020	#220

●サイズ 230×90×60mm



9 金剛砥石 FF400 3丁掛 赤エビ

規格	粒度
22019	#400

●サイズ 205×75×50mm

10 金剛砥石 C角1丁掛

規格	粒度
22012	#120

●サイズ 205×50×25mm

11 金剛砥石 C角3丁掛

規格	粒度
22014	#180

●サイズ 205×75×50mm

12 金剛砥石 キング標準

規格	粒度
22100	#300

●サイズ 207×66×34mm

13 金剛砥石 GC角3丁掛 剛研

規格	粒度
22021	#220

●サイズ 205×75×50mm

砥石 中砥

通常の刃付けや新品の包丁を研ぐのに使います。

14 キング砥石 標準型

規格	粒度
①22101	No. 800
②22102	No. 1000
③22105	No. 1200

●サイズ 207×66×34mm

15 キング砥石 大型

規格	粒度
①22108	No. 800
②22103	No. 1000
③22106	No. 1200

●サイズ 209×70×60mm

16 キング砥石 特大型

規格	粒度
①22110	No. 800
②22104	No. 1000
③22107	No. 1200

●サイズ 230×100×80mm

17 キング砥石 幅広

規格	粒度
①22116	No. 800
②22117	No. 1000

●サイズ 205×75×36mm

18 キング砥石 キングハイパー

規格	粒度
①22119	軟口 No. 1000
②22118	標準 No. 1000
③22135	標準 No. 2000

●サイズ ①,②205×70×34mm
③205×70×25mm

19 キング砥石 L型(GC)

規格	粒度
22023	No. 400

●サイズ 220×80×70mm

20 キング砥石 L型

規格	粒度
22109	No. 700

●サイズ 220×80×70mm

21 赤門前 中型

規格	粒度
22111	#600

●サイズ 210×75×65mm

22 赤門前 大型

規格	粒度
22112	#600

●サイズ 230×100×80mm



23 赤門前 DX小型

規格	粒度
22113	#1000

●サイズ 210×65×32mm

24 赤門前 DX中型

規格	粒度
22114	#1000

●サイズ 210×70×65mm

25 赤門前 DX大型

規格	粒度
22115	#1000

●サイズ 230×100×70mm

26 ミクロン 中型

規格	粒度
22121	No. 1000

●サイズ 205×55×25mm

27 ミクロン 大型

規格	粒度
①22122	No. 1000
②22125	No. 1200
③22127	No. 1500

●サイズ 210×65×32mm

28 ミクロン 特大型

規格	粒度
①22123	No. 1000
②22126	No. 1200

●サイズ 210×70×60mm

29 ミクロン ジャンボ

規格	粒度
22124	No. 1000

●サイズ 230×100×80mm

砥石 仕上砥

中砥で研いだ後、さらに鋭利な刃を付けるために使います。

1 ナニワ砥石(台付) A3-2

規格	粒度
22221	#4000

●サイズ 210×70×22mm

2 ナニワ砥石(台付) A3-4

規格	粒度
22222	#4000

●サイズ 200×70×25mm

3 ナニワ砥石(台付) 超純白砥石

規格	粒度
22227	#8000

●サイズ 200×70×25mm

4 ナニワ砥石(台付) ワイド型

規格	粒度
22231	#4000

●サイズ 230×90×25mm

5 キング砥石

規格	粒度
①22201	S-1型 台付 #6000
②22202	G-1型 台付 #8000
③22203	S-1型 台ナシ #6000
④22208	G-1型 台ナシ #8000

●サイズ 210×73×22mm



6 ナニワ砥石(台ナシ) A3-4

規格	粒度
22228	#4000

●サイズ 200×70×25mm

7 ナニワ砥石(台ナシ) 超純白砥石

規格	粒度
22226	#8000

●サイズ 200×70×25mm

8 ナニワ砥石(台ナシ) 刀剣用砥石

規格	粒度
22230	#10000

●サイズ 210×70×30mm

砥石 セラミック砥石

人造砥よりも高い研磨力と、使い易さを実現しました。

9 ナニワ超セラミックス砥石(台付)

規格	粒度
①22506	#400 荒研ぎ用
②22507	#600 荒研ぎ用
③22508	#800 中仕上用
④22509	#1000 中仕上用
⑤22510	#2000 仕上用
⑥22511	#3000 仕上用
⑦22512	#5000 超仕上用

●サイズ 210×70×25mm

10 ナニワ超セラミックス砥石(台付)

規格	粒度
22468	ドレッシングストーン 直し用

11 シャプトン

規格	粒度
①49010	#120 M24ホワイト 木台付
②49011	#1000 M24オレンジ 木台付
③49013	#2000 M24グリーン 木台付
④49014	#5000 M24エンジ 木台付

●サイズ 210×70×24mm

12 セラックス砥石 ゴム台付

規格	粒度
①22416	707 #700
②22417	1010 #1000

●サイズ 205×73×27mm

13 セラックス砥石 台付

規格	粒度
①22414	6060 #6000
②22415	8080 #8000

●サイズ 205×73×23mm





- おこげがつきにくい炊飯シートつき
- 内釜は、ご飯がこびりつきにくいフッ素加工

1 タイガー 業務用炊飯電子ジャー (DSI-T1)

規格	サイズ (mm)
①JNO-A271	426×360×H350
②JNO-A361	426×360×H383

③交換部品 炊飯用シート
●炊飯容量: ①6合~15合 ②6合~20合
●定格電圧: 単相100V



- おいしく炊飯、おいしく保温「マイコンタイプ」

2 象印 業務用マイコン炊飯ジャー (DSI-M4)

規格	サイズ (mm)
NS-QC36	470×385×H400

●炊飯容量: 10合~20合
●定格電圧: 単相100V



3 パナソニック 業務用IHジャー炊飯器 (DSI-O6)

規格	サイズ (mm)
SR-PGC36	502×429×H344

- 炊飯容量: 白米/5合~20合 炊き込み/5合~15合 全がゆ/1.7合~6.2合 五分がゆ/1.1合~3.4合 玄米/5合~15合
- 定格電圧: 単相200V

※200Vの為、コンセントの形状をご確認ください。



4 パナソニック 業務用IHジャー炊飯器 (DSI-L0)

規格	サイズ (mm)
①SR-PGC54	502×429×H410
②SR-PGC54A	502×429×H410

- 炊飯容量: 白米/10合~30合 炊き込み/10合~20合 全がゆ/4合~8.4合 五分がゆ/2.8合~5合 玄米/10合~20合
- 定格電圧: ①単相200V ②3相200V

※200Vの為、コンセントの形状をご確認ください。

みそ汁、スープ、カレーなど…汁物の保温専用スーパージャー オープンキッチンやバイキング形式のホテル、レストランにおすすめです。



5 タイガーマイコンスーパージャー (DSC-65)

規格	サイズ (mm)	容量
①JHI-N051	315×271×H331	5ℓ
②JHI-N081	362×315×H335	8ℓ
③JHI-N121	426×368×H355	12ℓ

- 電源: 単相100V
- みそ汁: ①30~40杯 ②40~60杯 ③60~100杯

交換部品

規格
④専用内鍋 JHI-N051用
⑤専用内鍋 JHI-N081用
⑥専用内鍋 JHI-N121用

つくりたての風味と温度が味わえます。



- 「マイコン温度設定」により5℃から1℃間隔で保温調節が可能。メニューに合わせて適温が選べ、よく使う90℃(みそ汁) 85℃(コンソメ) 80℃(ポタージュ)のメニューはダイレクトキーで簡単に選択できます。
- 開閉時の保温温度低下を抑える半分開口ふたです。
- 直火・IH調理器(100V・200V)対応の内鍋です。

6 象印 マイコンスーパージャー (乾式保温方式) (DSC-66)

規格	サイズ (mm)	容量
①TH-CV045	315×260×H350	4.5ℓ
②TH-CV080	365×315×H375	8ℓ
③TH-CV120	460×395×H355	12ℓ
④TH-CV160	460×395×H405	16ℓ

- 電源: 単相100V

交換部品

規格
⑤専用内鍋 TH-CV045用
⑥専用内鍋 TH-CV080用
⑦専用内鍋 TH-CV120用
⑧専用内鍋 TH-CV160用

機能重視のベーシックモデル



7 スワン 電動式ブロックアイスシェーバー (SI-150SS)

サイズ (mm)
290×386×H561

- 粗さ調節無段階

ベーシック機能を搭載したスタンダードタイプ



8 初雪 電動式ブロックアイススライサー (HB-200A)

サイズ (mm)
355×402×H565

- 粗さ調節無段階

丈夫さ抜群! 昔なつかしい手廻しタイプ!



9 初雪 手動式小型ブロックアイススライサー (HA-10LA)

サイズ (mm)	重量
213×200×H425	9.5kg

- 氷削能力: 0.9kg/分
- 対応氷サイズ: φ120×H100(専用カップ有)
- 粗さ調節: 5段階

氷ストック用に。



10 初雪 小型ブロックアイススライサー用製氷カップセット (HA-10LA用)

サイズ (mm)
φ128×H115

- 出来上がり氷寸法: φ120×H100
- 本体とフタのセットです。



11 エクセレンス チェスト型フリーザー (KF-101NF)

サイズ (mm)	内寸 (mm)
545×590×H850	410×420×H675

- 電源: 単相100V 50/60Hz
- 有効内容量: 98ℓ
- 冷却方式: 直冷式(ノンフロン)
- 性能: -20℃
- 付属品: カゴ式バスケット



12 シャープ 冷凍ストッカー (FC-S20D-W)

サイズ (mm)	内寸 (mm)
956×715×H829	542×484×H596

- 電源: 単相100V 50/60Hz
- 有効内容量: 200ℓ
- 冷却方式: 直冷式
- 付属品: バスケット×1、霜取ヘラ×1、排水栓×1



13 ダイレイ スーパーフリーザー (ELI-H9)

規格	サイズ (mm)
①DF-400e	1,564×694×H848
②DF-300e	1,264×694×H848
③DF-140e	723×694×H848

- 無風式で食材が乾燥せず、そのうえ超低温-60℃だから食材の鮮度をしっかり保って、色も鮮やかに長期保存ができます。
- 環境にも配慮したノンフロンタイプです。

13 ダイレイ スーパーフリーザー (ELI-H9)

規格	サイズ (mm)
①DF-400e	1,564×694×H848
②DF-300e	1,264×694×H848
③DF-140e	723×694×H848

- 内寸: ①1,401×440×H640 ②1,101×440×H640 ③560×440×H640
- 電源: 単相100V 50/60Hz
- 消費電力: ①360/422W ②510/430W ③357/425W
- 性能: -60±3℃
- 重量: ①81kg ②74kg ③54kg
- 付属品: ①バスケット×3、鏝×2 ②バスケット×1、鏝×2

見やすい目盛。本体の軽量化で軽くて持ちやすい



1 手持屈折計Rシリーズ

品番	規格	測定範囲	最小目盛	温度補正	測定できる液体種類
①SK-100R	No.0180-00	糖度 Brix0.0~32.0%	Brix0.2%	自動温度補正付 (温度範囲10~30℃)	糖分、果汁、飲料、不凍液、ブレーキオイル、旋盤切削液、洗浄液などの液体
②SK-101R	No.0181-00	糖度 Brix28.0~62.0%	Brix0.2%	自動温度補正付 (温度範囲10~30℃)	ソース、醤油、低糖ジャム、たれ、食用油などの中濃度液体
③SK-102R	No.0182-00	糖度 Brix0.0~18.0%	Brix0.1%	自動温度補正付 (温度範囲10~30℃)	果汁、水溶性切削液
④SK-104R	No.0184-00	糖度 Brix0.0~10.0%	Brix0.1%	自動温度補正付 (温度範囲10~30℃)	低濃度用のだし汁、トマト果汁、スープ
⑤SK-106R	No.0186-00	糖度 Brix58.0~92.0%	Brix0.2%	自動温度補正付 (温度範囲10~30℃)	はちみつ、みずあめ、ジャム、マーマレードなどの糖分の多い食品
⑥SK-107R	No.0187-00	糖度 Brix45.0~82.0%	Brix0.5%	自動温度補正付 (温度範囲10~30℃)	液糖、ジャム、マーマレード、食用油などの中・高濃度液体
⑦SK-109R	No.0189-00	糖度 Brix0.0~50.0%	Brix0.5%	自動温度補正付 (温度範囲10~30℃)	0~50%の糖度(濃度)の液体、混濁している液体
⑧SK-200R	No.0190-00	塩分 食塩濃度0.0~28.0%	食塩濃度0.2%	自動温度補正付 (温度範囲10~30℃)	食塩水、漬物仕込み時の食塩水、海産物洗浄用などの食塩水
⑨SK-201R	No.0190-02	ボーメ度 スープ濃度0.0~32.0% かんすいボーメ度0.0~10.0	スープ濃度0.2% かんすいボーメ度0.5	なし	ラーメンスープ、かんすい
⑩SK-202R	No.0190-04	塩分 汁濃度0~56% 食塩水0~28%	汁濃度1% 食塩水1%	なし	めんつゆ、食塩水

手をかざすだけでタイマースタート



2 ノータッチタイマー 手洗い当番

品番	規格	サイズ (mm)
TM-27	No.1707-20	約114×24×H62

- 表示内容: カウントダウン機能/5秒から90秒まで(5秒間隔で設定可能) リピート機能
- 電源: 単4形電池 3本
- 電池寿命: 1日20回使用で約1年
- 音量: 約65dB

最高温度と最低温度を常時表示



6 冷蔵庫用温度計

品番	規格	サイズ (mm)
PC-3300	No.1740-00	約67×20×H65

- 測定範囲: 外部温度 -50~70℃ 内蔵温度 -5~50℃
- 外部センサー: コード長 約3m
- 電源: ボタン電池(LR44) 1個

手をかざすだけでタイマースタート 3種類のアラーム音を選択可能 「音+光+液晶点滅」でお知らせ 水がかかっても壊れない防滴仕様(正面)



3 ノータッチタイマー

品番	規格	サイズ (mm)
TM-29	No.1707-30	約120×22×H62

- 表示内容: カウントダウン機能/1秒から99分59秒まで(1秒間隔で設定可能) リピート機能
- 電源: 単4形電池 3本
- 電池寿命: 1日50回使用で約1年
- 音量: 約70dB

温度が一目でわかる 冷凍冷蔵庫用温度計



7 冷蔵庫用温度計ポリス

規格	サイズ (mm)
No.1713-00	約140×8×H26

- 本体材質: ABS樹脂、ガラス管、着色白灯油
- 測定範囲: -30~50℃

濡れた手でも操作可能



4 防水キッチンタイマー

品番	規格	サイズ (mm)
TM-36	No.1709-30	約77×11×H79

- 表示内容: カウントダウン機能/10秒から99分50秒まで カウントアップ機能/1秒から99分59秒まで リピート機能 時計(12時間制)
- 電源: ボタン電池 LR44 1個
- 音量: 約70dB

アラーム動作を「音」「光」「音+光」の3パターンから選択可能 タイマーと時計表示の切り替えが可能



5 デカタイマー

品番	規格	サイズ (mm)
TM-19LS	No.1709-02	約85×14×H69

- 表示内容: カウントダウン機能/10秒から99分50秒まで カウントアップ機能/1秒から99分59秒まで リピート機能 時計(12時間制、午前・午後表示なし)
- 電源: コイン形リチウム電池 CR2032 1個
- 音量: 約70dB

主な食品の測定対象物に適した放射率(3点)が選択可能

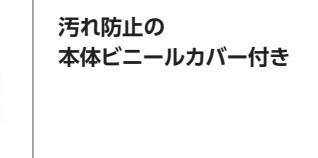

8 食品用放射温度計(レーザーマーカ付)

品番	規格	サイズ (mm)	測定範囲
SK-8920	No.8264-00	約46×78×H160	-40~250℃

- 電源: 9V電池(006P) 1個
- 使用環境: 0~50℃、80%rh以下(結露なきこと)
- 付属品: ハンドストラップ(センサキャップ付) 1個 本体ビニールカバー 1枚、レーザーケース 1個 取扱説明書 1冊、9Vマンガン電池(006P) 1個

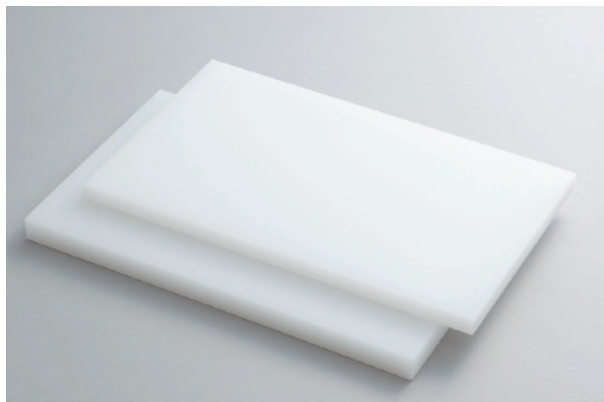

1 白まな板(ホワイトトップ)

●サイズ:mm

D \ W	500	600	700	900	1000	1200	1500	1800	2000
250	○	○	○	○	○	○	○	○	○
300	○	○	○	○	○	○	○	○	○
330	○	○	○	○	○	○	○	○	○
400	○	○	○	○	○	○	○	○	○
450	○	○	○	○	○	○	○	○	○
500	○	○	○	○	○	○	○	○	○
600	○	○	○	○	○	○	○	○	○
700	○	○	○	○	○	○	○	○	○
900	○	○	○	○	○	○	○	○	○
1000	○	○	○	○	○	○	○	○	○

- カラー:白
- 材質:ポリエチレン
- 厚さ:5mm・10mm・15mm・20mm
- 出荷単位:1枚

※最大寸法 1200×3000(H30mm・H40mm・H50mmのみ) ※耐熱温度70℃ 耐冷温度-30℃ ※別注サイズも承ります



調理材料(肉・魚・野菜等)別に使用できるカラーピン付加工も対応しています
ピンカラー:茶・オレンジ・赤・緑・青

●サイズ:mm

D \ W	500	600	700	900	1000	1200	1500	1800	2000
300	○	○	○	○	○	○	○	○	○
330	○	○	○	○	○	○	○	○	○
400	○	○	○	○	○	○	○	○	○
450	○	○	○	○	○	○	○	○	○
500	○	○	○	○	○	○	○	○	○
600	○	○	○	○	○	○	○	○	○
700	○	○	○	○	○	○	○	○	○
900	○	○	○	○	○	○	○	○	○
1000	○	○	○	○	○	○	○	○	○

- カラー:白
- 材質:ポリエチレン
- 厚さ:30mm・40mm・50mm
- 出荷単位:1枚

カラーで調理材料(肉・魚・野菜等)を使い分けして、
移り香を防止



2 カラートップ

●サイズ:mm

D \ W	500	600	700	900	1000	1200	1500	1800	2000
250	○	○	○	○	○	○	○	○	○
300	○	○	○	○	○	○	○	○	○
330	○	○	○	○	○	○	○	○	○
400	○	○	○	○	○	○	○	○	○
450	○	○	○	○	○	○	○	○	○
500	○	○	○	○	○	○	○	○	○
600	○	○	○	○	○	○	○	○	○
700	○	○	○	○	○	○	○	○	○
900	○	○	○	○	○	○	○	○	○
1000	○	○	○	○	○	○	○	○	○

- カラー:ブルー・ピンク・グリーン・ブラック
- 材質:ポリエチレン
- 厚さ:10mm・15mm・20mm ※10mmはブラックのみ
- 出荷単位:1枚
- ※耐熱温度70℃ 耐冷温度-30℃ ※別注サイズも承ります

業務用、家庭用にカラーで調理材料が分けられる抗菌まな板

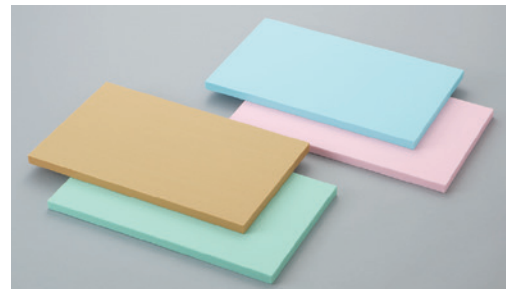

食中毒菌の繁殖抑制に優れた無機系抗菌剤をまな板素材の
ポリエチレンに配合

3 抗菌トップ

品番	サイズ(mm)	出荷単位	品番	サイズ(mm)	出荷単位
①K101	500×250	1枚	⑨K109	1200×500	1枚
②K102	600×300	1枚	⑩K110	1200×600	1枚
③K103	700×330	1枚	⑪K111	1500×500	1枚
④K104	800×400	1枚	⑫K112	1500×600	1枚
⑤K105	900×450	1枚	⑬K113	1800×600	1枚
⑥K106	1000×400	1枚	⑭K114	1800×900	1枚
⑦K107	1000×500	1枚	⑮K115	2000×1000	1枚
⑧K108	1200×450	1枚			

- カラー:ブルー・ピンク・グリーン・ライトブラウン ●材質:ポリエチレン
- 厚さ:15mm・20mm・30mm・40mm・50mm
- ※40mm・50mmはライトブラウンのみ
- ※耐熱温度70℃ 耐冷温度-30℃ ※別注サイズも承ります

4 抗菌トップ(家庭用)

規格	サイズ(mm)	出荷単位	カラー	材質	厚さ
① Lサイズ	440×250	1枚	ライトブラウン	ポリエチレン	12mm
② Mサイズ	410×230	1枚			
③ Sサイズ	370×210	1枚			

自然な木肌の感触、
適度な弾性があり、
刃あたりも良好です



1 クッキングトップ

サイズ(mm)	厚み	サイズ(mm)	厚み	サイズ(mm)	厚み
W × D	15 20 30	W × D	15 20 30	W × D	15 20 30
500×250	○ ○ ○	1000×330	○ ○ ○	1500×450	○ ○ ○
500×330	○ ○ ○	1000×370	○ ○ ○	1500×600	○ ○ ○
600×300	○ ○ ○	1000×400	○ ○ ○	1500×900	○ ○ ○
600×330	○ ○ ○	1000×500	○ ○ ○	1800×450	○ ○ ○
750×330	○ ○ ○	1000×1000	○ ○ ○	1800×600	○ ○ ○
900×300	○ ○ ○	1200×450	○ ○ ○	1800×900	○ ○ ○
900×360	○ ○ ○	1200×600	○ ○ ○	2000×1000	○ ○ ○
900×450	○ ○ ○	1200×900	○ ○ ○		

- カラー:茶 ●材質:合成ゴム ●厚さ:15mm・20mm・30mm
- ※○印以外は、規格外のため別注となります
- ※耐熱温度100℃ 耐冷温度-30℃ ※別注サイズも承ります



非塩ビなので環境に優しいまな板です。
柔らかく軽いので取り扱いが容易。また、刃あたりもソフトです。
表面を特殊表面仕上げしているため、食材も滑りにくく使いやすくなっています。
従来のソフトまな板よりコストパフォーマンスに優れています。

3 PEソフトまな板

規格	サイズ(mm)	出荷単位	規格	サイズ(mm)	出荷単位
①PE1	1000×700×H8	1枚	⑤PE5	700×340×H8	1枚
②PE2	1000×490×H8	1枚	⑥PE6	490×340×H8	1枚
③PE3	700×440×H8	1枚	⑦PE7	700×290×H8	1枚
④PE4	700×390×H8	1枚	⑧PE8	500×240×H8	1枚

- カラー:グリーン ●材質:塩ビ
- ※たたき切りにはご使用にならないでください
- ※耐熱温度70℃ 耐冷温度-30℃ ※別注サイズも承ります



カラーで調理材料(肉・魚・野菜等)を使い分けができて衛生的です。
薄くて軽いので取り扱いが楽です。

5 PPシートまな板

サイズ(mm)	入数	出荷単位
①	450×280×H0.75	20枚 1セット
②	560×300×H0.75	20枚 1セット

- カラー:クリア・レッド・ブルー・グリーン・ブラック
- 材質:ポリプロピレン
- ※別注サイズも承ります



やわらかいので、
切った食材をそのまま
お鍋に入られて便利です。



2 家庭用まな板 白(抗菌剤入)

規格	サイズ(mm)	出荷単位
①特大	440×250×H13	1枚
②大	410×230×H13	1枚
③小	350×205×H13	1枚

- 材質:ポリエチレン

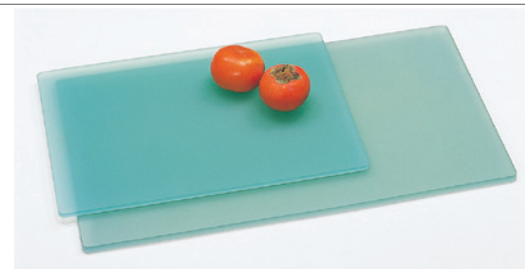

4 ソフトまな板

規格	サイズ(mm)	出荷単位	規格	サイズ(mm)	出荷単位
①S1	1000×700×H8	1枚	⑨S1	1000×700×H12	1枚
②S2	1000×490×H8	1枚	⑩S2	1000×490×H12	1枚
③S3	700×440×H8	1枚	⑪S3	700×440×H12	1枚
④S4	700×390×H8	1枚	⑫S4	700×390×H12	1枚
⑤S5	700×340×H8	1枚	⑬S5	700×340×H12	1枚
⑥S6	490×340×H8	1枚	⑭S6	490×340×H12	1枚
⑦S7	700×290×H8	1枚	⑮S7	700×290×H12	1枚
⑧S8	500×240×H8	1枚	⑯S8	500×240×H12	1枚

- カラー:グリーン ●材質:塩ビ
- ※たたき切りにはご使用にならないでください
- ※耐熱温度65℃ 耐冷温度-20℃ ※別注サイズも承ります

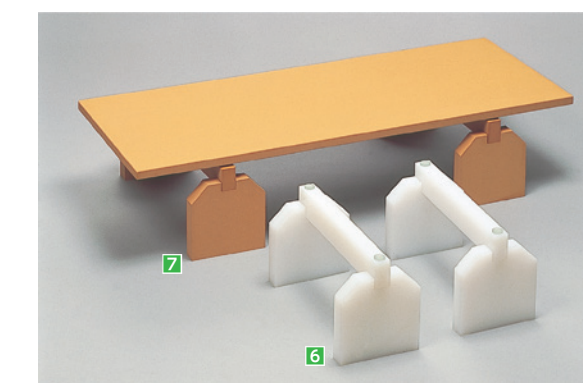

6 まな板スタンド

サイズ(mm)	出荷単位
①	350~400×H190 1セット
②	450~500×H190 1セット

- カラー:白
- 材質:ポリエチレン
- ※別注サイズも承ります

7 抗菌まな板スタンド

サイズ(mm)	出荷単位
①	350~400×H190 1セット
②	450~500×H190 1セット

- カラー:ライトブラウン
- 材質:ポリエチレン
- ※別注サイズも承ります



スイッチ
パイロットランプ内蔵タイプ採用。電源のON/OFFが一目でわかります。

包丁差し
衛生的なステンレス仕様。大きな包丁を掛ける部分と、ペティナイフ等の小物(刀高45mmまで)を差す穴を設定しました。

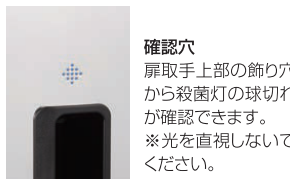

確認穴
扉取手上部の飾り穴から殺菌灯の球切れが確認できます。
※光を直視しないでください。



リミットスイッチ
埋め込みタイプなので故障しにくい!交換も簡単です。



小物差し
これまで置いていただけだった、ウロコ取り、骨抜き、目打ち等もキレイに収納できます。



キャビネット内の殺菌灯から照射される紫外線で「菌」を効果的に殺菌します

1 包丁殺菌庫

規格	サイズ(mm)	出荷単位
①D-4S	W310×D139×H624	1台
②D-8S	W462×D139×H624	1台
③D-10S	W538×D139×H624	1台

●仕様:①4本差し+小刀3本 ②8本差し+小刀7本 ③10本差し+小刀9本

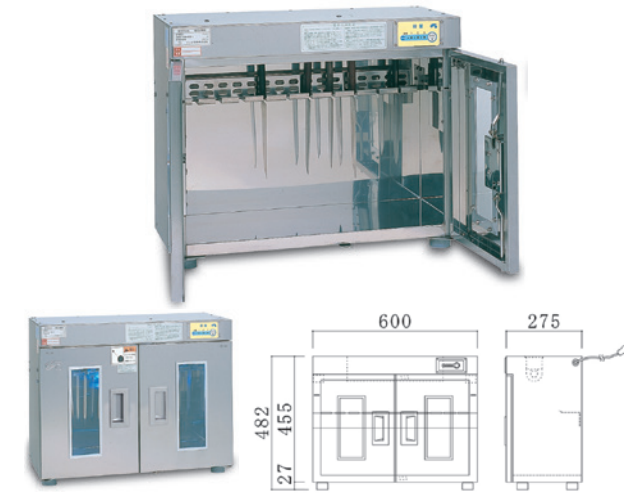

1 紫外線殺菌庫 102型

規格	本体サイズ(mm)	出荷単位
102型 乾燥機能無	W600×D275×H482	1台

●収納物:包丁10本 ●最大サイズ:包丁/柄16cm、刃渡24cm
●定格電圧:100V 50/60Hz ●殺菌灯出力:10W×1本

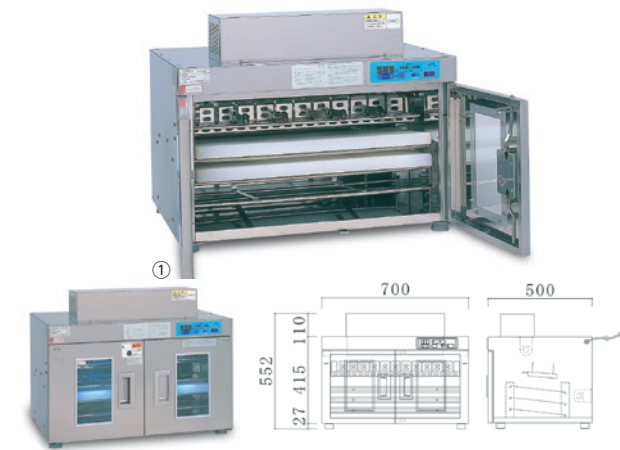

2 紫外線殺菌庫 112型

規格	本体サイズ(mm)	出荷単位
①DS-112型(乾燥機能付)	W700×D500×H552	1台
②112型(乾燥機能無)	W700×D500×H442	1台

●収納物:包丁/12本 まな板/3枚
●最大サイズ:包丁/柄16cm、刃渡30.5cm まな板/61.5×34×4cm
●定格電圧:100V 50/60Hz ●殺菌灯出力:15W×2本

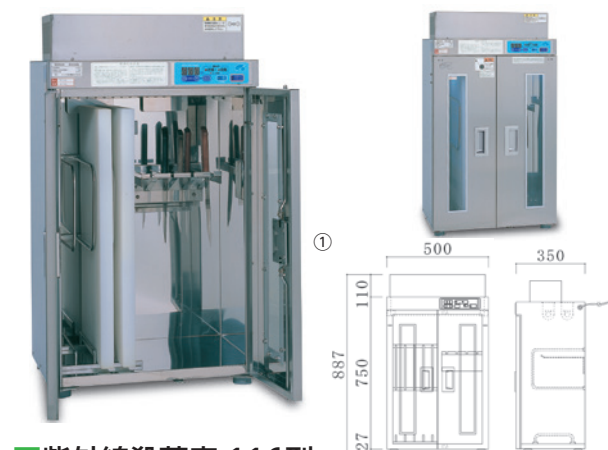

3 紫外線殺菌庫 116型

規格	本体サイズ(mm)	出荷単位
①DS-116型(乾燥機能付)	W500×D350×H887	1台
②116型(乾燥機能無)	W500×D350×H777	1台

●収納物:包丁/8本 まな板/4枚
●最大サイズ:包丁/柄18cm、刃渡43cm まな板/61.5×30.5×3.2cm
●定格電圧:100V 50/60Hz ●殺菌灯出力:15W×2本

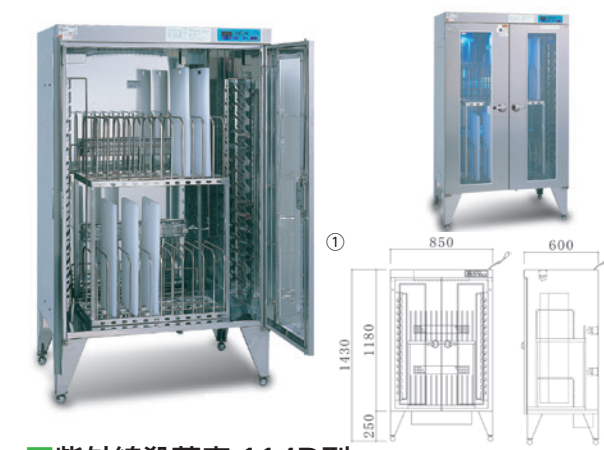

4 紫外線殺菌庫 114D型

規格	本体サイズ(mm)	出荷単位
①DS-114D型(乾燥機能付)	W850×D600×H1430	1台
②114D型(乾燥機能無)	W850×D600×H1430	1台

●収納物:包丁/30本 まな板/24枚
●最大サイズ:包丁/柄16.5cm、刃渡38cm まな板/50×46.5×3.4cm
●定格電圧:100V 50/60Hz ●殺菌灯出力:15W×3本

2 キンキラ
ステンレス(SUS304)7本差

品番	サイズ(mm)	出荷単位
K-104	330×130×H572	1台

●重量:6kg
●定格電圧:AC100V(50/60Hz)
●グロー球:FG-7E
●殺菌ランプ:GL-10W
●電源コード:約2m
●包丁サイズ:刃渡り37cmまで
●壁付け

3 キンキラ
ステンレス(SUS304)8本差

品番	サイズ(mm)	出荷単位
K-108S	460×135×H510	1台

●重量:7kg
●定格電圧:AC100V(50/60Hz)
●グロー球:FG-7P
●殺菌ランプ:GL-10W
●電源コード:約1.7m
●包丁サイズ:刃渡り32cmまで
●壁付け

4 キンキラ
ステンレス(SUS304)12本差

品番	サイズ(mm)	出荷単位
K-15S	605×140×H572	1台

●重量:10kg
●定格電圧:AC100V(50/60Hz)
●グロー球:FG-1P
●殺菌ランプ:GL-15W
●電源コード:約1.7m
●包丁サイズ:刃渡り37cmまで
●壁付け

5 18-0 業務用
殺菌灯付庖丁差 SA-1L(1段)(AHU-45)

規格	サイズ(mm)	出荷単位
①本体	330×60×H370	1台
②交換部品 殺菌灯 GL-6F3		1個

●電源:単相 100V/6W
●電源コード:約1.8m
●包丁サイズ:刃渡り36cmまで

6 18-0 釘打式ゴム板付
庖丁差(AHU-25)

規格	サイズ(mm)	出荷単位
①大・1段	300×50×H370	1台
②小・1段	230×50×H370	1台

7 18-0 釘打式ゴム板付
庖丁差(AHU-26)

規格	サイズ(mm)	出荷単位
①大・2段	300×100×H370	1台
②小・2段	230×100×H370	1台

8 18-0 流掛式ゴム板付
庖丁差(AHU-27)

規格	サイズ(mm)	出荷単位
①大・1段	300×50×H370	1台
②小・1段	230×50×H370	1台

●流掛幅最大50mmまで可能です

9 18-0 流掛式ゴム板付
庖丁差(AHU-28)

規格	サイズ(mm)	出荷単位
①大・2段	300×100×H370	1台
②小・2段	230×100×H370	1台

●流掛幅最大50mmまで可能です

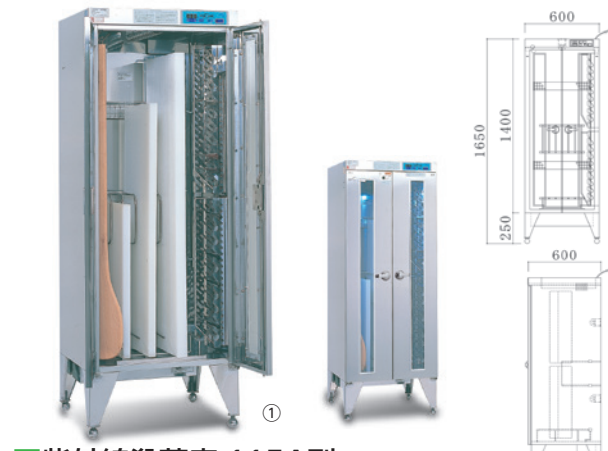

5 紫外線殺菌庫 115A型

規格	本体サイズ(mm)	出荷単位
①DS-115A型(乾燥機能付)	W600×D600×H1650	1台
②115A型(乾燥機能無)	W600×D600×H1650	1台

●収納物:包丁/20本 まな板/6枚 シャもじ/10本
●最大サイズ:包丁/柄16.5cm、刃渡39.5cm まな板/126.5×46.5×4.3cm
シャもじ/長さ123cm
●定格電圧:100V 50/60Hz ●殺菌灯出力:15W×3本



6 紫外線殺菌庫 115B型

規格	本体サイズ(mm)	出荷単位
①DS-115B型(乾燥機能付)	W600×D600×H1650	1台
②115B型(乾燥機能無)	W600×D600×H1650	1台

●収納物:可変式棚4段/パイプ棚またはメッシュ棚
●定格電圧:100V 50/60Hz ●殺菌灯出力:15W×3本



1 衣服用 オゾン殺菌庫(乾燥機能付) OCシリーズ

品番	本体サイズ(mm) W×D×H	衣服収納数	定格電圧	定格消費電力(W)	オゾン灯(W)×数	ヒーター(W)	ヒーターファン(W)	循環ファン(W)	換気ファン(W)	重量(kg)	出荷単位
①OC-60	600×600×1800	8着	単相100V (50/60Hz)	565	10×1	500	50	6	15	58	1台
②OC-90	900×600×1800	12着		81	1台						
③OC-120	1200×600×1800	16着		1065	15×1	1000				99	1台
④OC-150	1500×600×1800	20着		1115	50×2	130				1台	
⑤OC-180	1800×600×1800	25着		130	1台						

●オプション: 24時間週間タイマー・棚増設



2 靴用 オゾン殺菌庫(乾燥機能付) OFシリーズ

品番	本体サイズ(mm) W×D×H	長靴数	定格電圧	定格消費電力(W)	オゾン灯(W)×数	ヒーター(W)	ヒーターファン(W)	循環ファン(W)	重量(kg)	出荷単位
①OF-60	600×500×1800	8足	単相100V (50/60Hz)	550	10×1	500	50	6	68	1台
②OF-90	900×500×1800	12足		96	1台					
③OF-120	1200×500×1800	16足		1050	15×1	1000			116	1台
④OF-150	1500×500×1800	20足		137	1台					
⑤OF-180	1800×500×1800	24足		1100	50×2	157			1台	

●オプション: 24時間週間タイマー・棚増設



コンパクトでローコスト 強力クリーンエアで衣類に付着した毛髪や塵埃を吹き飛ばします



1 ポータブルエアシャワー

品番	タイプ	外形サイズ(mm)	重量(kg)	吹出風速	吹出清浄度	出荷単位
①KAS-P04	1列	500×200×H1500	35	26m/s	クラス100	1台
②KAS-P04-FS	1列・除菌機能付	540×220×H1500	42	25m/s	クラス100	1台
③KAS-P08	2列	500×200×H1700	51	26m/s	クラス100	1台
④KAS-IP08	2列・イオナイザー	500×220×H1700	54	25m/s	クラス100	1台
⑤KAS-P13	多方向吹	1000×500×H2100	96	19m/s	クラス1000	1台

●電源: 単相AC100V (50/60Hz) ●運転: 人体センサー(人体を感知した時のみ運転)
 ●安全装置: 漏電検知、ファン過負荷保護 ●制御仕様・機能: インバータによる制御
 ※①②③④ユニット外形サイズのHサイズは転倒防止板を除く ※⑤室内寸法(cm): 70×50×H200

- クリーンなエアを吹出します
- 衣類に付着した髪の毛・塵埃を除去します
- 埃などを吸気します

衣類に貼り付かず、毛髪や塵埃をしわの中まで強力吸塵! 粘着ローラーの代替、補助に最適です

- 1人用タイプ**
コンパクトで壁掛けも可能
- 2人用タイプ**
大規模工場に最適(左右個別に作動します)
- クリーンルーム用**
HEPAフィルタ装着により、排気エアがクリーン。差圧計で、HEPAフィルタの目詰まり管理が可能です。



2 衣類用ダストクリーナー

品番	タイプ	外形サイズ(mm)	重量(kg)	消費電力	出荷単位
①KHR-A01	1人用タイプ	300×230×H350	11	530W	1台
②KHR-A02	2人用タイプ	570×230×H350	22	1,025W	1台
③KHR-AH1	クリーンルーム用	370×300×H450	19	500W	1台

●電源: 単相AC100V (50/60Hz)
 ●使用環境温度・湿度: 5~35°C、85%以下
 ●安全装置: サーキットプロテクタ、温度ヒューズ
 ●オプション: 壁掛けユニット
 ※②左右対称で同仕様となります
 ※外形サイズはノズル・ダクトホース設置部分除く

衛生的にゴム手袋をらくらく脱着、2重着用にも便利です

- ゴム手袋をエアで膨らませ装着しやすくします
- 手袋の表面に触れずに装着できるため衛生的です
- 2重着用、アルコール消毒などでめれた手も容易に装着できます

【使用方法】 ※電源が不要で工場エアがある場合にご利用いただけます

- 1 手袋をフックに引っ掛けます。
- 2 フットスイッチを踏みます。
- 3 ふくらんだ手袋を装着し、フックから手を外します。
- 4 2重着用も簡単にできます。

3 半自動手袋装着装置

品番	外形サイズ(mm)	重量(kg)	供給空気圧	エア消費量	出荷単位
KGW-A01	280×95×H200	約3.4	0.5~0.7MPa	115ℓ/min (at0.7MPa)	1台

※外形サイズは手袋装着部を除く



工場エア利用、無電源仕様で省エネです

都市ガス、LPガスでコックの先のパイプ径が変わります。ご注文時にガス種の指定をお願いします。

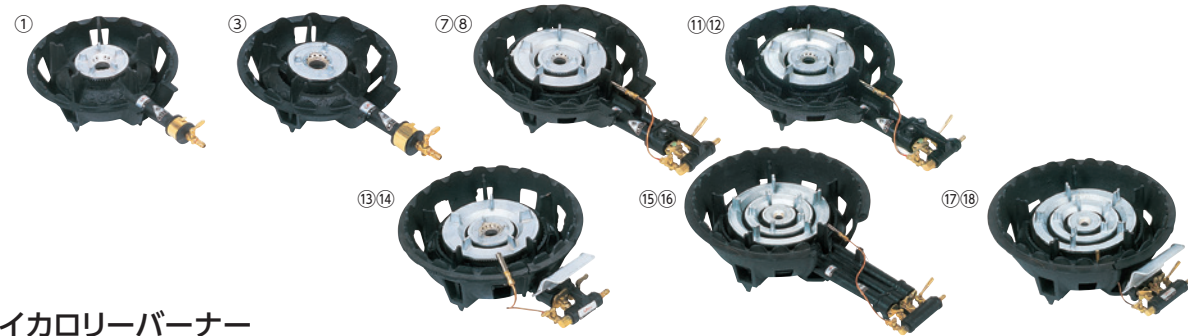

1 ハイカロリーバーナー

品番	型式	外形サイズ(mm)	ガス消費量(Kw/h)		寸胴鍋使用限度(cm)		出荷単位
			(LPG)	(13A)	(LPG)	(13A)	
MDX-108	①一重型(小) バーナー+下枠	355×230×H110	2.30	2.80	21	24	1セット
MDX-108P	②一重型(小) 種火付 バーナー+下枠	355×230×H110	2.30	2.80	21	24	1セット
MDX-148	③一重型(中) バーナー+下枠	400×270×H130	3.48	4.00	24	27	1セット
MDX-148P	④一重型(中) 種火付 バーナー+下枠	400×270×H130	3.48	4.00	24	27	1セット
MD-205	⑤二重型(小) バーナー	440×220×H105	9.76	10.80	36	36	1個
	⑥二重型(小) 下枠						1個
MD-205P	⑦二重型(小) 種火付 バーナー	440×220×H105	9.76	10.80	36	36	1個
	⑧二重型(小) 種火付 下枠						1個
MD-208	⑨二重型(中) バーナー	470×250×H105	10.99	11.74	36	36	1個
	⑩二重型(中) 下枠						1個
MD-208P	⑪二重型(中) 種火付 バーナー	470×250×H105	10.99	11.74	36	36	1個
	⑫二重型(中) 種火付 下枠						1個
MD-218P	⑬二重型(卓上用) 種火付 バーナー	370×250×H110	10.99	11.74	36	36	1個
	⑭二重型(卓上用) 種火付 下枠						1個
MD-308P	⑮三重型 種火付 バーナー	620×330×H140	19.28	23.13	42	45	1個
	⑯三重型 種火付 下枠						1個
MD-318P	⑰三重型(卓上用) 種火付 バーナー	440×330×H155	19.28	23.13	42	45	1個
	⑱三重型(卓上用) 種火付 下枠						1個

※ホースエンド/LPGが9.5mm、都市ガス(13A)は13mm。一重型はLPG、13Aとも9.5mm



2 魚焼

品番	外形サイズ(mm)	バーナー数	ガス消費量 (12A・13A) (プロパン)		出荷単位
①NC-3	435×290×H235	6本	3800Kcal	0.31kg	1台
②NC-4	545×320×H235	8本	5000Kcal	0.41kg	1台
③NC-5	645×350×H235	10本	6400Kcal	0.53kg	1台
④NC-6	755×380×H235	12本	8500Kcal	0.7kg	1台



3 万能焼

品番	外形サイズ(mm)	バーナー数	ガス消費量 (12A・13A) (プロパン)		出荷単位
NA-850	855×255×H235	14本	8500Kcal	0.71kg	1台



4 小型グリドル

品番	外形サイズ(mm)	ガス消費量 (12A・13A) (プロパン)		出荷単位
①YSC-450	480×390×H200	3900Kcal	0.30kg	1台
②YSC-600	630×390×H200	5000Kcal	0.42kg	1台

●黒皮鉄板9mm厚 ※①はコック1ヶ仕様です



5 オイル焼・どて焼

品番	外形サイズ(mm)	ガス消費量 (12A・13A) (プロパン)		出荷単位
①YS-1(小)	245×325×H150	1630Kcal	0.13kg	1台
②YS-2(大)	260×390×H150	2640Kcal	0.21kg	1台

●黒皮鉄板6mm厚

都市ガス、LPガスでコックの先のパイプ径が変わります。ご注文時にガス種の指定をお願いします。

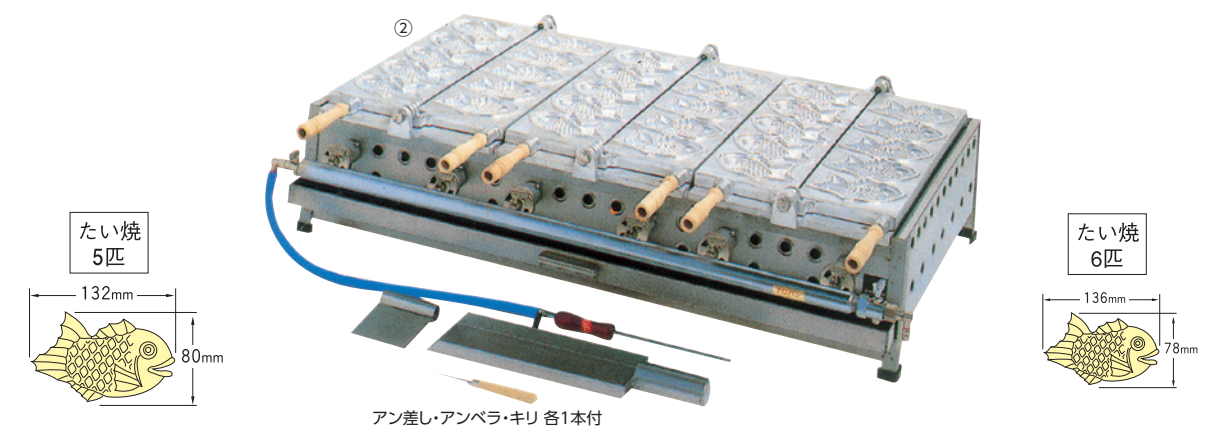

1 たい焼 半自動(引出し付) 5匹

品番	外形サイズ(mm)	ガス消費量 (12A・13A) (プロパン)		出荷単位
①TT5-200(2連)	680×505×H210	10000Kcal	0.83kg	1台
②TT5-300(3連)	1000×505×H210	15000Kcal	1.24kg	1台
③TT5-400(4連)	1330×505×H210	20000Kcal	1.66kg	1台

2 たい焼 半自動(引出し付) 6匹

品番	外形サイズ(mm)	ガス消費量 (12A・13A) (プロパン)		出荷単位
①TT6-100(1連)	370×580×H290	7200Kcal	0.59kg	1台
②TT6-200(2連)	700×580×H290	14400Kcal	1.18kg	1台
③TT6-300(3連)	1040×580×H290	21600Kcal	1.77kg	1台

※TT6シリーズに点火棒は付けられません

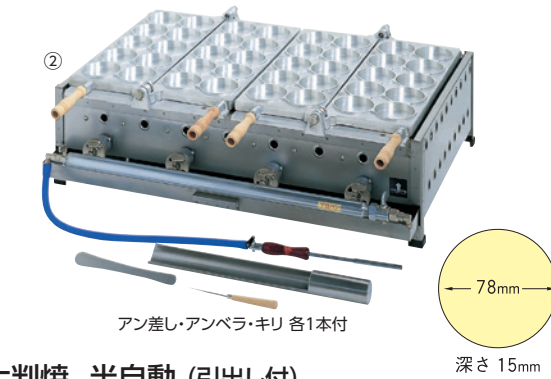

3 大判焼 半自動(引出し付)

品番	規格	外形サイズ(mm)	ガス消費量 (12A・13A) (プロパン)		出荷単位
①OK-100(1連)	10個焼	410×490×H180	4420Kcal	0.46kg	1台
②OK-200(2連)	20個焼	778×490×H180	8840Kcal	0.92kg	1台
③OK-300(3連)	30個焼	1146×490×H180	13260Kcal	1.38kg	1台

※OK-100には点火棒がついておりません

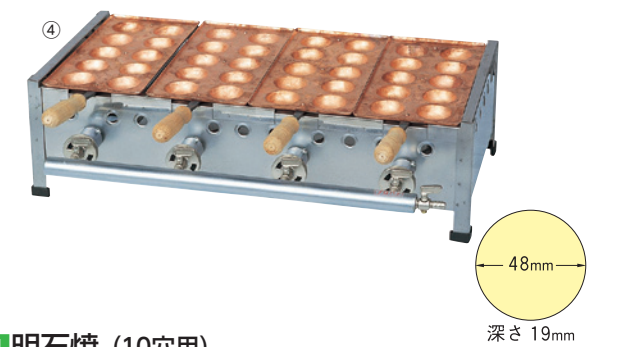

4 明石焼(10穴用)

品番	外形サイズ(mm)	ガス消費量 (12A・13A) (プロパン)		出荷単位
①TA-101(1連)	200×320×H175	1630Kcal	0.12kg	1台
②TA-102(2連)	347×310×H185	3260Kcal	0.24kg	1台
③TA-103(3連)	500×310×H185	4890Kcal	0.36kg	1台
④TA-104(4連)	655×310×H185	6520Kcal	0.48kg	1台
⑤TA-105(5連)	810×310×H185	8150Kcal	0.60kg	1台

18穴ジャンボたこ鍋
カス受け&引出し付



5 たこ焼(18穴)

品番	外形サイズ(mm)	ガス消費量 (12A・13A) (プロパン)		出荷単位
①TS-182H(2連)	420×395×H200	6.41Kw/h	0.36kg	1台
②TS-183H(3連)	610×395×H200	9.61Kw/h	0.55kg	1台
③TS-184H(4連)	800×395×H200	12.81Kw/h	0.73kg	1台
④TS-185H(5連)	990×395×H200	16.02Kw/h	0.91kg	1台

●強化テフロン(プラチナストーン)加工もできます

28穴式たこ鍋
カス受け&引出し付

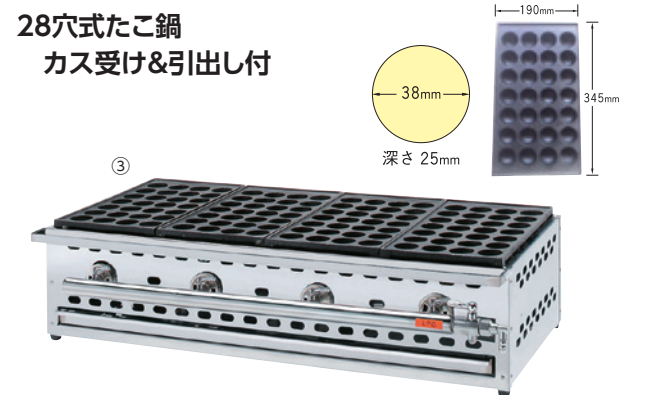

6 たこ焼(28穴)

品番	外形サイズ(mm)	ガス消費量 (12A・13A) (プロパン)		出荷単位
①TS-282H(2連)	420×395×H200	6.41Kw/h	0.36kg	1台
②TS-283H(3連)	610×395×H200	9.61Kw/h	0.55kg	1台
③TS-284H(4連)	800×395×H200	12.81Kw/h	0.73kg	1台
④TS-285H(5連)	990×395×H200	16.02Kw/h	0.91kg	1台

●強化テフロン(プラチナストーン)加工もできます



- 付属品:①②③天蓋、油切り、油切り網、仕切り網、角型油缶、油こし、すくい網(各1個)④天蓋、油切り、油切り網、仕切り網、すくい網(各1個)、角型油缶、油こし(各2個)⑤⑥⑦天蓋、油切り、油切り網、仕切り網、角型油缶、油こし、すくい網(各2個)
- オプション:すべり板、バスケット、丸型油缶、丸型油缶用油こし、上のせ型油切り、横置き型深型油切り、上のせ型深型油切り(SEFD-18K・18KWのみ)、連結金具、パンチング仕切板、油缶ローラー

1 電気フライヤー(スタンダードタイプ)

品番	外形サイズ(cm)	定格消費電力 3φ200V	調理能力 (個/回・コロッケ)	本体 重量(kg)	出荷 単位
①SEFD-13K	38×60×H80	5.0kW	10~15	30	1台
②SEFD-18K	45×60×H80	6.0kW	15~20	35	1台
③SEFD-23K	55×60×H80	8.0kW	21~26	40	1台
④SEFD-27K	65×60×H80	10.1kW	27~32	45.5	1台
⑤SEFD-13KW	76×60×H80	5.0kW×2	10~15×2	60	1台
⑥SEFD-18KW	90×60×H80	6.0kW×2	15~20×2	75	1台
⑦SEFD-23KW	110×60×H80	8.0kW×2	21~26×2	85	1台

- 電源電線 2m:①②接地 3P-20A 引掛プラグ付 ③接地 3P-30A 引掛プラグ付 ④直結 ⑤⑥接地 3P-20A 引掛プラグ付×2 ⑦接地 3P-30A 引掛プラグ付×2
- 適正油量(l):①13 ②18 ③23 ④27 ⑤13×2 ⑥18×2 ⑦23×2

家庭用電源100Vで使用できます

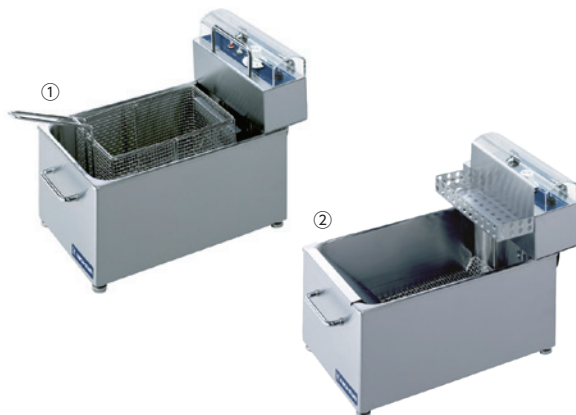

2 電気ミニミニフライヤー

品番	タイプ	外形サイズ (cm)	定格消費電力 100V	本体 重量(kg)	適正 油量(l)	出荷 単位
①MMF-82B	バスケットタイプ	25.2×46.2×H19.5	1400W	8	8	1台
②MMF-82T	スライドタイプ	25.2×46.2×H19.5	1400W	8	8	1台

- 付属品:①バスケット(160×260×140mm)、スノコ(各1個)
- ②スノコ、すべり板、揚げ物台(各1個)

食べごろの温かさを保つ



3 電気ミニウォーマー(湯煎式)

品番	外形サイズ (cm)	定格消費電力 100V	排水(A)	本体 重量(kg)	出荷 単位
MTEW-1	35×45×H25	900W	15	10	1台

- 付属品(蓋付):ホテルパン1/3×2個
- 電源電線 2m・プラグ付(アース線別付):2P-15A
- ※ホテルパンのサイズは、1/3(32.5×17.6×15cm)

スープ・カレー・シチューなどの料理を
厨房から盛付スペースまで
楽に運べます



4 電気スープウォーマーカート 角型

品番	外形サイズ (cm)	定格消費電力 100V	本体 重量(kg)	出荷 単位
①SWC-500S	50×50×H73.5	1350W	25	1台
②SWC-550S	55×55×H73.5	1350W	30	1台
③SWC-600S	60×60×H73.5	1350W	36	1台

- 付属品 ストックポット(サイズ・容量):①φ33×33cm・約27ℓ
②φ35×35cm・約33ℓ ③φ40.6×35.5cm・約45ℓ
- 電源電線 2m:接地 2P-15A プラグ付

保温に

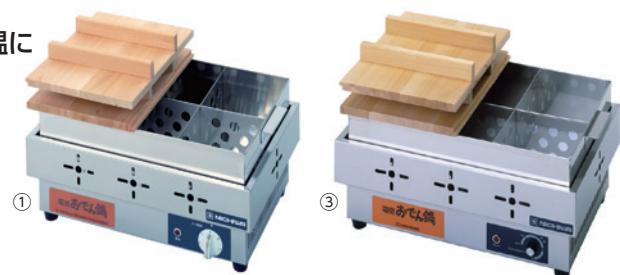

5 電気おでん鍋

品番	外形サイズ(cm)	定格消費電力 100V	仕切板	本体 重量(kg)	出荷 単位
①EOK-6	48.5×33.5×H18	1000W	6ツ切	9.5	1台
②EOK-8	54.0×36.0×H18	1320W	8ツ切	15	1台
③EOK-6N	48.5×33.5×H18	1000W	6ツ切	9.5	1台
④EOK-6N2	48.5×33.5×H18	1350W	6ツ切	9.5	1台
⑤EOK-8N	54.0×36.0×H18	1000W	8ツ切	12	1台
⑥EOK-8N2	54.0×36.0×H18	1350W	8ツ切	12	1台

- 付属品:木蓋(2ツ割り)、鍋(1個)、仕切り板(1セット)
- 電源電線 2m・プラグ付(アース線別付):2P-15A

[EOK-6、EOK-8の特徴]

- カムスイッチで火力調節します。6段の切り替えにより、かなりきめ細かな温度が調節できます。
- 加熱には耐久性に優れたホットプレートを使用しています。EOK-6は、丸型ホットプレート(1個) EOK-8は、丸型ホットプレート(2個) (調理量などによってお選び下さい。)

[EOK-6N・6N2、EOK-8N・8N2の特徴]

- 火力調節はつまみを回すだけで無段階に調節できるサーモスタットを使用していますので、微妙な温度も簡単にセットでき、設定温度を自動的に保ちます。
- 加熱には耐久性に優れた面積の広い角型ホットプレートを使用しています。鍋底全体を加熱できますので、温度の立ち上がり早く、よりスピーディーな調理ができます。

遠赤外線効果で「芯までふっくらおいしい焼いも」が簡単に焼ける100V仕様の本格派。
調理釜の引出しレールが軽く動作するようにマイナーチェンジしました。



1 ホットロースター

品番	外形サイズ(cm)	調理箱サイズ(cm)	保温箱内サイズ(cm)	消費電力	重量(kg)	焼いも容量(kg)	出荷単位
①TEY-101	45×45×H50.2	28.3×37×H9.5	41.8×41.8×H10	1190W(保温時70W)	25	最大5kg(最適3kg)	1台
②TEY-202	45×45×H66.2	28.3×37×H9.5(2段)	41.8×41.8×H10	1470W(保温時70W)	32	最大10kg(最適6kg)	1台

- 定格電圧:単相100V 50/60Hz ●発熱体:遠赤外線シーズヒーター ●安全装置:温度過昇防止装置/電流ヒューズ20A
- 外装:ステンレス ●付属品:変換プラグ/ミニのぼり/天然石/トング
- 焼いも容量:①最大5kg(適量3kg)約50分で焼き上がり ②最大10kg(適量6kg)約60分で焼き上がり
- ※最大量を調理される場合は、調理箱に重ねて収納してください。焼きムラを防ぐため、途中でひっくり返してください。

フロントステーを細くし、よりスタイリッシュになった
『ホットショーケース』。

豊富なサイズとカラー、さまざまなオプションをご用意いたしました。
前後のガラスは、使い勝手の良い引戸ガラス仕様になっています。

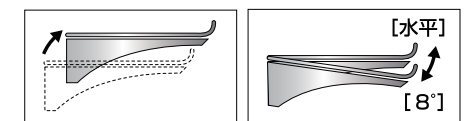

※棚網の取り外し、角度と高さの調整が可能。



2 スタイリッシュウォーマー

品番	外形サイズ(cm)	庫内サイズ(cm)	消費電力	照明ランプ仕様	重量(kg)	ヒーター仕様	出荷単位
①OS-400N	40×35×H46.5	38.4×31/27.5×H29.5	520W	クリプトン球 60W×2(口金サイズE17)	13	400W	1台
②OS-600N	60×35×H46.5	58.4×31/27.5×H29.5	580W	クリプトン球 60W×3(口金サイズE17)	17.5	400W	1台
③OS-800N	60×35×H60.5	58.4×31/27.5×H43.5	580W	クリプトン球 60W×3(口金サイズE17)	21.5	400W	1台
④OS-900N	90×35×H46.5	88.4×31/27.5×H29.5	790W	クリプトン球 60W×4(口金サイズE17)	27	550W	1台

- カラー:ミラノレッド・ステンレス ●定格電圧:単相100V 50/60Hz ●温度調節:可変式サーモスタット ●庫内温度:標準温度30℃~90℃
- 安全装置:温度過昇防止装置135℃

スペースや用途に応じて2タイプからお選びいただけます。

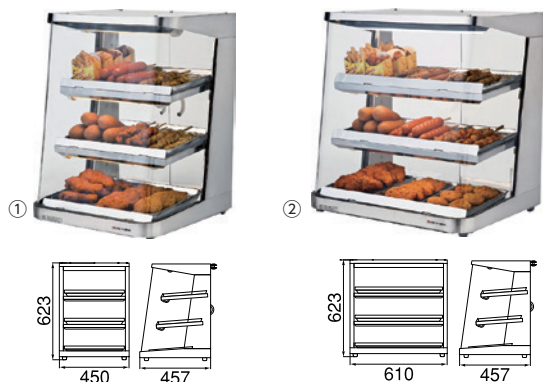

1 ホットショーケース

品番	外形サイズ(cm)	消費電力	重量(kg)	出荷単位
①SC45L-3	45×45.7×H62.3	295W	25	1台
②SC60L-3	61×45.7×H62.3	350W	33	1台

- 定格電圧:単相100V 50/60Hz ●庫内温度:65℃±5℃
- 棚:3段(固定) ●後面扉:①ガラス/カンノン式 ②引戸ガラス
- 付属品:①専用バット×3/トング ②専用バット×9/トング

わずかなスペースにも設置可能なコンパクトな卓上タイプ。カウンター等に埋め込む「ビルトイン」も可能です。

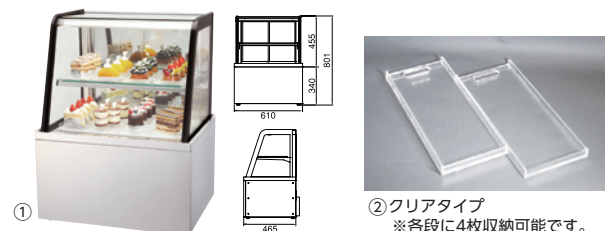

3 冷蔵ショーケース

品番	外形サイズ(cm)	消費電力	重量(kg)	出荷単位
①TRS-600G	61×46.5×H80.1	230W/250W	58	1台
②専用アクリルトレイ	11×26.5(有効サイズ10.4×26.2)			1枚

- 定格電圧:単相100V 50/60Hz ●庫内温度:3~10℃±2℃
- 温度調節:電子サーモ(デジタル表示) ●箱取:オフサイクル方式
- 庫内サイズ(cm):54.7×38.5/26.4×H39.2 ●庫内容量:70L
- 棚サイズ(cm):上段 51.5×26.6 下段 50.5×28
- 冷却方式:冷気循環方式(空冷式) ●照明:LEDランプ4本(2本×2段)
- 扉形式:背面スライド扉(ペアガラス、ハーフミラー)
- 付属品:変換プラグ、ドレンボトル(500ml)
- *庫内温度の使用外気条件:15℃~27℃/湿度70%以下
- *外形サイズはドレンボトル除く。ドレンボトル取付時の奥行きは+33mm

冷却ユニットにペルチェ素子を搭載し、小型・省スペースを実現しました。



5 フーズクーラー

品番	外形サイズ(cm)	消費電力	容量	重量	出荷単位
PS-1	19.3×34.5×H27.3	160W	5.5L	7.2kg	1台

- 定格電圧:単相100V 50/60Hz ●温度調節:電子制御
- 温度範囲:5℃~10℃(周囲温度25℃の場合)
- 内槽サイズ(cm):間口15.2×30.1 底13.1×27.8
- 1/3ホテルパン×1個(フタ付) ●付属品:変換プラグ

コーヒーやお茶などのホットドリンクを飲み頃の温度で提供できます。



品番	外形サイズ(cm)	消費電力	重量(kg)	出荷単位
①PW45-E3	24.8×42.5×H70.4	456W	17	1台
②PW90FOP-S3	46.8×42.5×H70.4	615W	19.7	1台

2 カン・ペットウォーマー

- 定格電圧:単相100V 50/60Hz ●加熱方式:ホットプレート方式
- 缶設定温度:55℃±4℃
- 安全装置:過熱防止機能(リセットボタン)

ペルチェ素子を搭載した100V電源でプレート面の冷却が可能なクールプレート。スイーツやカットフルーツ、サラダ、冷菜などを華やかに演出します。

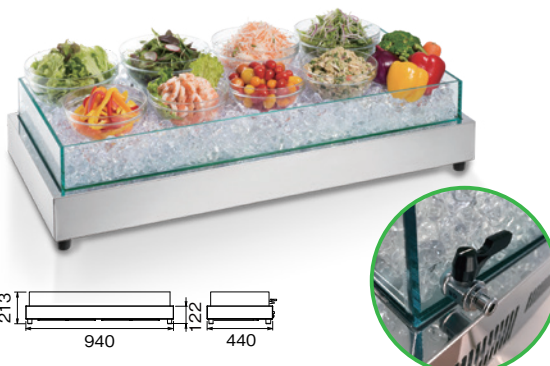

4 クールプレート

品番	外形サイズ(cm)	プレートサイズ(cm)	消費電力	重量(kg)	出荷単位
CP-940(IB)	94×44×H12.2	90×40	450W	17	1台

- 定格電圧:単相100V 50/60Hz ●冷却方式:ペルチェ素子
- 温度範囲:プレート面温度 7±5℃(周囲温度25℃の場合)
- 付属品:サーモラベルシール/変換プラグ

PID制御によりオーバーシュートのない安定した温度管理が可能です。



6 フーズウォーマー

品番	外形サイズ(cm)	消費電力	容量	重量	出荷単位
HS-1	19.3×34.5×H27.3	100W	5.5L	4.8kg	1台

- 定格電圧:単相100V 50/60Hz ●温度調節:表示付マイコン制御
- 温度範囲:40℃~90℃ ●安全装置:温度ヒューズ
- 内槽サイズ(cm):間口15.5×30.3 底13.1×27.8
- 1/3ホテルパン×1個(フタ付) ●付属品:変換プラグ

焼印作業の新しいカタチ。スピーディーかつ継続的にスタンプ。

あなたの「らしさ」をもっと大切にしたい。焼印によりワンランク上の洗練された「ブランド」へあなたの「ブランド」を表現する一つの手段として手軽で便利な、この仕組みをつくりました。



パン、和菓子、練り物の食品、木工製品、革製品などに



社名、ロゴ、メッセージ、イラストなどの焼印を押すことで、オリジナリティをアップ! 他社との差別化を図ります。



1 ガスバーナー de 焼印

規格	サイズ(mm)	出荷単位
①シャフトセット	全長90	1セット
②焼印	最小取付可能サイズ/W50×H30 最大取付可能サイズ/W50×H50	1個

- 材質:①ステンレス ②真鍮
- ①ガストーチ火口取付可能最大寸法:φ22mmまで
- ②オリジナルの刻印が1個から製作できます
- シャフトの付け方により横長の焼印、縦長の焼印も作成できます

【取扱注意事項】

- 一度、サンプルなどに押し、仕上りをご確認いただいてからご使用ください。
- 焼印が赤くなるまで加熱しないでください。
- ご使用後は、十分に冷めるまで放置してください。
- 真鍮の焼印は、急激に冷やすと変形する恐れがあるため、お気をつけください。
- 大変熱くなりますので、火傷などにはご注意ください。
- 焼印の大きさ、厚みにより焼印自体の自重が重くなります。取扱いには十分お気をつけください。

2 炙りマスターPro KC-800

品番	入数	出荷単位
KC-800	12個/箱	1箱

- 火炎温度:最高1,400~1,600℃ 最低1,000℃
- 重量:140g(本体のみ) ●ボンベ別売



3 炙りマスターCB KC-700

品番	入数	出荷単位
KC-700	12個/箱	1箱

- 火炎温度:最高1,300℃ 最低900℃
- 重量:153g(本体のみ) ●ボンベ別売



4 ねじ込み式ガスボンベ

品番	外形サイズ(mm)	内容量(g)	入数	出荷単位
①業務用パワーガス KC-870	φ66×H243	250	30本/箱	1箱
②ハイパワーガス KC-860	φ66×H224	220	30本/箱	1箱

- 成分:液化ブタン、液化プロパン
- 重量:①460g ②410g



5 カセットガス式ガスボンベ

品番	入数	出荷単位
①SOTOパワーガス 3本パック ST-7601	16パック/箱	1箱
②SOTOLEギュラーガス ST-700	48本/箱	1箱
③SOTOLEギュラーガス 3本パック ST-7001	16パック/箱	1箱

- 外形サイズ:①②③φ69×H195mm(ボンベ1本)
- 重量:①340g ②③350g(ボンベ1本)
- 内容量:①240g ②③250g(ボンベ1本)
- 成分:①液化ブタン、液化プロパン ②③液化ブタン

営業中の簡単ろ過作業で
コスト削減+おいしい揚げ物の提供を実現

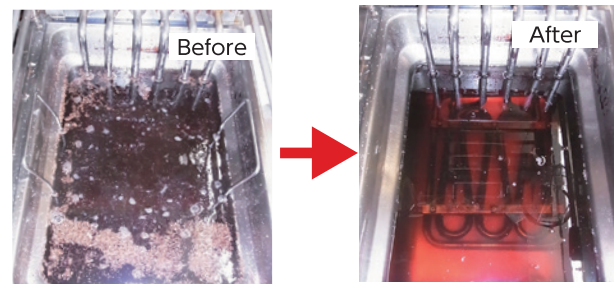

1 フ라이어油ろ過器 VITO® 80

サイズ(mm)	消費電力	本体重量	出荷単位
W120×D200×H537	0.032kw	7.7kg	1台

●電源:単相100V 50/60Hz ●ろ過精製パワー:95L/分
●運転時間:約3分/回 ●フィルター除去量:3.5リットル
●吸引深:約45cm



油使用量 50%削減

油の寿命が長持ち
・サイクロン方式で強力ろ過
・揚げカス99%除去!
・油の寿命を長持ちさせる

人件費 大幅削減

作業効率アップ
・ろ過時間わずか3~5分
・優れたろ過能力! 1分間で50~95L
・油が冷めるまで待つ必要なし!
・使用後はバラして洗浄機へ入れるだけ

揚げ物惣菜収益アップ

VITOを使った1日のろ過作業流れ

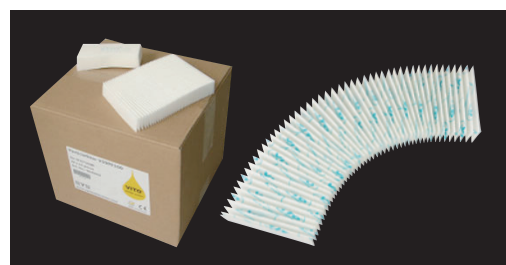

2 VITO® 50/80専用フィルター(100枚/箱)

アコーディオン状のフィルターが5μ(μ、1/1000ミリ)の微かな油かすまで逃さず取り除きます。
●食品適合商品 ●天然素材セルロース使用

煮沸させるだけ!
面倒なフライヤーの洗浄を手軽に



3 マグマクリーン ザ・フライヤー

詳細はP256に掲載



他製品も取扱いがあります。お気軽にお問い合わせください。

TOP-CAN (トップ・カン)

簡単操作でオリジナルのテイクアウト容器が作れます。
他店との差別化で大きな武器になります。
ドリンクだけでなく食品や雑貨、アパレルにも使用可能です。



1 TOP-CAN ACT-TP-101U

規格	品番	サイズ(mm)	容量(ml)	別途必要トレー	出荷単位
①本体 オートタイプ	ACT-TP-101U	W220×D395×H600			1台
②PET缶(透明)	TP-210	口径57×底径48×H97	210	透明210ml専用トレー	200個
③PET缶(透明) ボール型	TP-211	口径57×底径40×H72	210	透明210mlボール専用トレー	200個
④PET缶(透明)	TP-200	口径57×底径50×H97	250	透明250ml専用トレー	200個
⑤PET缶(透明) ショート	TP-201	口径57×底径52×H115	330		200個
⑥PET缶(透明) ロング	TP-202	口径57×底径52×H146	330	330mlロング専用トレー	200個
⑦PET缶(透明)	TP-203	口径57×底径52×H168	500		100個
⑧PET缶(透明) 樽型	TP-204	口径57×底径45×H140	500	500ml樽型専用トレー	100個
⑨PET缶(透明)	TP-205	口径57×底径75×H168	650	透明650ml専用トレー	100個
⑩アルミ缶	TP-300	口径57×底径50×H92	250	アルミ250ml専用トレー	200個
⑪アルミ缶 ショート	TP-301	口径57×底径50×H115	330		200個
⑫アルミ缶 ロング	TP-302	口径57×底径50×H146	330	330mlロング専用トレー	200個
⑬アルミ缶	TP-303	口径57×底径50×H166	500		100個
⑭アルミフィルム蓋(銀)	TP-9011				100個
⑮アルミフィルム蓋(赤)	TP-9012				100個
⑯イージーオープン蓋(銀)	TP-9021				100個
⑰イージーオープン蓋(赤)	TP-9022				100個
⑱イージーオープン蓋(金)	TP-9023				100個
⑲プルタブ蓋					
⑳専用追加トレー	TP-904	各サイズ			1個

●カラー:①黒・白 ●付属トレー:①500ml専用トレー、330mlショート専用トレー 各1個
●メーカー保証:①1年 ●②~⑬プルタブ蓋が標準装備されています
●⑱プルタブ蓋のみの販売は無し



2 TOP-CAN ACT-TR-153U

規格	品番	サイズ(mm)	容量(ml)	出荷単位
①本体 オートタイプ(フードタイプ)	ACT-TR-153U	W255×D450×H570		1台
②フード用ボウル	TP-400	口径126×底径114×H79	750	500個
③フード用ボウル	TP-401	口径126×底径114×H98	1000	500個
④フード用ボウル	TP-402	口径126×底径114×H51	500	500個
⑤フード用イージーオープン蓋				

●カラー:①黒 ●付属トレー:①750ml専用トレー、1000ml専用トレー 各1個
●メーカー保証:①1年
●②~④イージーオープン蓋が標準装備されています ●⑤蓋のみの販売は無し



3 TOP-CAN ACT-TM-501U

規格	品番	サイズ(mm)	容量(ml)	出荷単位
①本体 オートタイプ(85口径用)	ACT-TM-501U	W255×D455×H600		1台
②PET缶(透明) 85口径	TP-800F	口径85×底径82×H60	280	100個
③PET缶(透明) 85口径	TP-800E	口径85×底径82×H60	280	100個
④PET缶(透明) 85口径	TP-801F	口径85×底径78×H90	380	100個
⑤PET缶(透明) 85口径	TP-801E	口径85×底径78×H90	380	100個
⑥アルミフィルム蓋(銀) 85口径				
⑦イージーオープン蓋(銀) 85口径				

●カラー:①黒 ●付属トレー:①280ml専用トレー、380ml専用トレー 各1個
●メーカー保証:①1年
●②④アルミフィルム蓋が標準装備されています
●③⑤イージーオープン蓋が標準装備されています ●⑥⑦蓋のみの販売は無し



他製品も取扱いがあります。お気軽にお問い合わせください。

家庭用ミルの数倍の製粉能力!



粉砕後の細かさ50μm~200μm
(素材や状態により異なります)
粉砕時間1~2分、1回の投入量は
容器の1/3~半分程度(20~100g)が
目安です。

お米・カボチャ・茶葉・ほうれん草
唐辛子・レモン・椎茸・梅
昆布・ブロッコリー・バラ・カニ殻
ラズベリー などに

1 強力家庭用製粉機 コナツピー

品番	サイズ(mm)	容器容量	重量	出荷単位
W170	140×H290	500cc	4kg	1台

●材質:容器・刃/ステンレス ●電源/電力:単相100V 900W

乾燥食品から硬い素材まで粉砕できるハイパワー



回転数調節で粗粉砕から粉末化まで
可能

粉砕後の細かさ50μm~3mm
(素材や状態により異なります)
粉砕時間10秒~2分、1回の投入量は
容器の1/3~半分程度(50~400g)が
目安です。

唐辛子・昆布・煮干し・お菓子・海苔
などに

3 フリースピードミル

品番	サイズ(mm)	容器容量	重量	出荷単位
FS-20	W310×D200×H410	2000cc	11kg	1台

●材質:容器・刃/ステンレス ●電源/電力:単相100V 1500W

電動式なので容易に製粉が可能!



電動なので製粉作業が楽々行えます。
前面についている粗さ調節ハンドルで
粉の粒度が調節できます。
お米を1時間に2~3kg製粉可能。

お米・茶葉・そばの実 などに

5 卓上型 臼式製粉機

品番	サイズ(mm)	定格時間	重量	出荷単位
KJ-0	W275×D270×H390	50分	12kg	1台

●電源/電力:単相100V 180W

野菜や果物などの豊富な乾燥実績!
安心の日本製

手軽に乾燥野菜やドライフルーツを作ることができる業務用食品乾燥機。火を使わない電気式食品乾燥機だから安全・安心で天候に左右されず安定した乾燥が行えます。農業の6次産業化対応商品として、また国際農産物の規格外品の有効手段として活用されています。農産物の規格外品が出来たとき、乾燥加工を行えば保存が利き加工食品として販売できます。



7 業務用 食品乾燥機

品番	外形サイズ(mm)	トレイサイズ(mm)	トレイ数	乾燥能力(kg)	電源/電力	重量	出荷単位
①プチミニII	W390× D440× H560	325×325×深さ25	4	2~3kg	単相100V 519W	20kg	1台
②E-3H	W665× D751× H794	600×600×深さ30	3	6~8kg	単相100V 1335W	54kg	1台
③E-7H	W665× D751×H1114	600×600×深さ30	7	14~18kg	三相200V 2358W	74kg	1台
④E-20H-S	W871×D1274×H1450	600×600×深さ30	20	40~70kg	三相200V 6803W	187kg	1台
⑤E-30H-S	W871×D1274×H1700	600×600×深さ30	30	60~100kg	三相200V 9425W	220kg	1台

乾燥食品から小石まで粉砕できる万能粉砕機



粉砕後の細かさ50μm~200μm
(素材や状態により異なります)
粉砕時間1~2分、1回の投入量は
容器の1/3~半分程度(50~400g)が
目安です。

大根・明日葉・ネギ・ピーマン・玉ねぎの皮
みかんの皮・田七人参・梅干しの種
シナモン・レンコン・とうもろこし
大豆・さつまいも・ブラックペッパー
甘栗・明太子・いりこ・カニ・スポン
基盤・RPF・レンガ などに

2 ハイスピードミル

品番	サイズ(mm)	容器容量	重量	出荷単位
①HS-15	W300×D190×H395	1500cc	10kg	1台
②HS-20	W300×D190×H405	2000cc	11kg	1台

●材質:容器・刃/ステンレス ●電源/電力:単相100V 1.5kW

123との比較で
最も微粉末にすることができる
粉砕機



粉砕後の細かさ20μm~50μm
(素材や状態により異なります)
粉砕量(1時間当たり)約1kg

お米・カボチャ・きゅうり・ごぼう
バラ・人参・生薬・茶葉 などに

4 ファインパウダーミル

品番	サイズ(mm)	重量	出荷単位
FM-100	W340×D230×H440	13kg	1台

●材質:容器・刃/ステンレス ●電源/電力:単相100V 1500W

家庭用食品乾燥機でトップクラスの乾燥量&性能



【おすすめレシピ】
セミドライにするためには
短めに乾燥を行ってください。
投入量、食材の厚み、
外気温度によって
乾燥時間は変わります。

干し野菜・ドライフルーツ・干しレドウ・ジャッキー・枝豆ジャッキー・干し芋
干し納豆・干し明太子・干し梅・こんにゃくチップ・干し椎茸・ヨーグルト
など

6 家庭用食品乾燥機 ドラミニ

外形サイズ(mm)	トレイサイズ(mm)	重量	出荷単位
W435×D310×H310	430×275×深さ25/40	5kg	1台

●電源/電力:単相100V 530W ●トレイ数:6



1 電動つま一番

品番	サイズ(mm)	重量	標準セットクシ刃	出荷単位
HS-112	160×470×H220	約4kg	1.0mm幅	1台

●処理能力:大根30~50本/1時間



3 スーパーツインつま一番

品番	サイズ(cm)	重量	標準セットクシ刃	出荷単位
HS-010	160×470×H220	約4.1kg	1.2mm幅	1台

●処理能力:大根50~100本/1時間

コンパクトな卓上サイズなのに、
キャベツ半分を一度にスライス。



5 キャベリーナ電動スライサー

品番	サイズ(mm)	重量	標準搭載刃	出荷単位
KB-745E	380×370×H480	約7.5kg	0.8mmスライス用円盤	1台

●投入口:幅165×高さ115mm ●処理能力:キャベツ1玉/1分
●定格時間:約30分 ●定格消費電力:100V/115W

シュレッタータイプの電動カッター! 柔らかい食材を簡単にスライスカット。



7 マルチロータリーカッター

規格	品番	サイズ(mm)	重量(kg)	投入口幅	出荷単位
①カット幅2.5mm	MRC-55RE	580×280×H330	約20	100mm	1台
②カット幅3.5mm	MRC-55RE			200mm	1台
③カット幅2.5mm	MRC-55REM			300mm	1台
④カット幅3.5mm	MRC-55REM			100mm	1台
⑤カット幅3.5mm	MRC-55REWPC	680×280×H450	約25	200mm	1台
⑥カット幅5mm	MRC-100RE			300mm	1台
⑦カット幅10mm	MRC-100RE			100mm	1台
⑧カット幅5mm	MRC-100REMP			200mm	1台
⑨カット幅10mm	MRC-100REMP			300mm	1台
⑩カット幅5mm	MRC-100REWPC			100mm	1台
⑪カット幅10mm	MRC-100REWPC				1台
⑫専用作業台(MRC-55RE, 55REM, 100RE, 100REMP用)					1台
⑬専用作業台(MRC-55REWPC, 100REWPC用)					1台

●食材の厚み:①~⑤約15mm(きくらげ、オレンジの皮など)
⑥~⑩約30mm(しいたけ、こんにゃくなど)
●丸刃サイズ:①~⑤φ55mm ⑥~⑩φ100mm

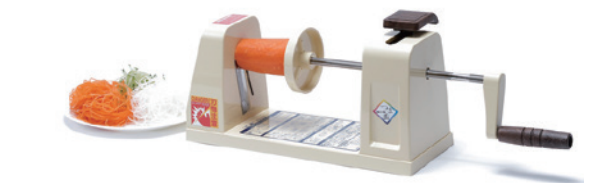

2 プラスチックつま一番

品番	サイズ(mm)	重量	標準セットクシ刃	出荷単位
HS-313	130×410×H180	約1kg	1.0mm幅	1台



4 ステンレスつま一番

品番	サイズ(mm)	重量	標準セットクシ刃	出荷単位
HS-212	120×430×H170	約1.6kg	1.0mm幅	1台

うどん・そばの
チェーン店様御用達!



6 ネギカッター

品番	サイズ(mm)	重量	出荷単位
NC-2	190×300×H360	約3kg	1台

●処理能力:長ネギ1本/約5秒



関連商品
形を崩したくない柔らかい食材のスライス・定寸カットに!
横型マルチロータリーカッター

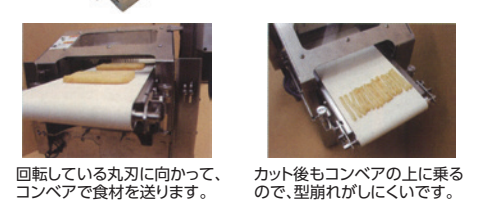

回転している丸刃に向かって、
コンベアで食材を送ります。
カット後もコンベアの上に乗る
ので、型崩れがしにくいです。

他製品も取扱いがあります。お気軽にお問合せください。

他製品も取扱いがあります。お気軽にお問合せください。

かぼちゃを丸ごと楽々カット!
ステンレス柄にリニューアルして
衛生面向上。



支点で固定されているので
力が入りやすい!

まな板の中央の溝に刃先が下りるので、
刃が作業台に触れず包丁が長持ち!

1 かぼちゃカッター

品番	サイズ(mm)	重量	標準搭載刃	出荷単位
①KC-5	240×510×H150	約6kg	3mm厚ステンレス鋼包丁	1台
②替刃				1本

スライス・厚みが揃う!
カットガイド付



2 スライスカッター スタンダードタイプ

品番	サイズ(mm)	重量	標準搭載刃	出荷単位
①SK-4N	330×440×H160	約8.8kg	1.8mm厚ステンレス鋼包丁	1台
②替刃				1本

●最大カット可能寸法:縦約180mm ●厚み調整:5~60mm

分割数を増やせば
コストダウン!



見事に
均一分割!



KY・HKY共通刃物

ハンディで
簡単カット!



※KY本体には
取り付けられません

3 きゅうりカッター

品番	規格	サイズ(mm)	重量	出荷単位
①KY-6	6分割	300×300×H340	約3kg	1台
②KY-8	8分割	300×300×H340	約3kg	1台

●投入口内径:φ50mm ●芯抜き径:φ10mm

4 ハンディきゅうりカッター

品番	規格	サイズ(mm)	重量	出荷単位
①HKY-6	6分割	φ55×H90	約0.3kg	1台
②HKY-8	8分割	φ55×H90	約0.3kg	1台

●投入口内径:φ50mm ●芯抜き径:φ10mm

5 きゅうりカッター用替刃



定期的
刃の交換を
しましょう!

業界トップの刃物ラインナップ。
分割数・芯抜き径の特注承ります!
※KY・HKY共通です。
●出荷単位:1個

標準	特注 芯を抜くタイプ	特注 芯を抜かないタイプ
①芯抜6分割用	③芯抜5分割用	⑦2分割用
②芯抜8分割用	④芯抜10分割用	⑧6分割用
⑤芯抜12分割用	⑥芯抜15φ8分割用	⑨8分割用
	⑩10分割用	⑪12分割用
		⑫オイキムチ用

位置決めストッパーで
正確に分割カット!

カット台が回転するので
簡単に分割カットができます。



6分割も
8分割も
1台で対応

6 スイカカッター6・8分割 兼用タイプ

品番	サイズ(mm)	重量	出荷単位
WM-6・8	290×450×H660	約6.8kg	1台

ワンタッチで分割。

カット台にスイカを置き、
ハンドル付の刃物を
おろすだけ。

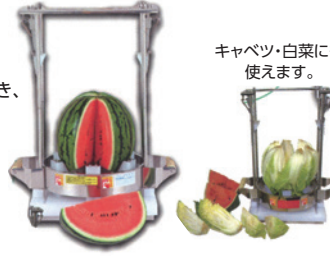

キャベツ・白菜にも
使えます。

7 スタンド式 スイカカッター

品番	規格	サイズ(mm)	重量	出荷単位
①STWM-6	6分割	480×310×H590	約10.5kg	1台
②STWM-8	8分割	480×310×H590	約10.5kg	1台

●標準分割数:6または8分割

洋菓子店様御用達。
いちご1個を約1秒でスライス!

ショートケーキや
フルーツサンド作りに最適!



8 いちごスライサー いちごちゃん

品番	サイズ(mm)	重量	カットスピード	出荷単位
SBSL-5	380×200×H320	約10kg	約0.7秒~2秒/いちご1個	1台

●カット寸法:5mm、10mm、ハーフカット
※特注にて5mm以上のカット幅の変更も承ります。
●電源:100V



カット例
5mm

カット例
ハーフカット

ワンタッチで
芯と皮を
同時にカット!



カスタマイズ
できます
取付可能!

1 ワンタッチパインピラー

品番	サイズ(mm)	重量	カットサイズ(出来上径)	出荷単位
①PW-M	290×100×H210	約4kg	φ85mm	1台
②PW-L	290×100×H210	約4kg	φ90mm	1台
③PW-LL	290×100×H210	約4kg	φ95mm	1台

2 パインピラー スタンドタイプ(刃物部なし)

品番	サイズ(mm)	重量	出荷単位
PT-1LN	370×560×H670(ハンドル含H950)	約18kg	1台

※PW専用です。
NPWは取り付け
できません。

分解できるハイグレードタイプ。

新ワンタッチパインピラー
だけの新機能!

- 分解洗浄が楽!
- 外周刃の交換でサイズ変更が簡単!
- 芯抜き刃の交換で様々な形状にカット可能!

3 新ワンタッチパインピラー

品番	サイズ(mm)	重量	カットサイズ(出来上径)	出荷単位
①NPW-M	300×100×H210	約4kg	φ85mm	1台
②NPW-L	300×100×H210	約4kg	φ90mm	1台
③NPW-LL	300×100×H210	約4kg	φ95mm	1台

※NPWタイプはPT-2取付用とハンドルタイプ用で仕様が変わります。

取付可能!



NPW-M
刃物部
(別売)

PT-2本体

※NPW専用です。
PWは取り付け
できません。

4 新パインピラー スタンドタイプ(刃物部なし)

品番	サイズ(mm)	重量	出荷単位
PT-2	370×560×H670(ハンドル含H950)	約18kg	1台

ホールカット後の
パインの
ブロックカットに!



5 パインブロックカッター

品番	サイズ(mm)	重量	標準カットサイズ	出荷単位
①PBC 6分割	540×440×H500	約16kg	15mmまたは20mm	1台
②PBC 8分割	540×440×H500	約16kg	15mmまたは20mm	1台

外皮付のまま芯を抜き、
スティック状にカット。



●芯抜き径:対角約28mm

6 パインスティックカッター

品番	サイズ(mm)	重量	内径(mm)	出荷単位
①SC-6 6分割	340×240×H130	約1kg	φ190	1台
②SC-8 8分割	340×240×H130	約1kg	φ190	1台

芯抜きやカット後、
バラバラに
なりません。

カットする食材を
カッターの中心におき、
上から一気に押し切るだけ!



梨にも!

7 スタンド式アップルカッター

品番	サイズ(mm)	重量	出荷単位
①APSN-6 6分割	280×200×H210	約5kg	1台
②APSN-8 8分割	280×200×H210	約5kg	1台

芯抜きと分割が
1押しで!

ホール抜きた
パイナップルの分割、
梨にも。



8 アップルカッター

品番	サイズ(mm)	重量	出荷単位
①AP-6 6分割	120×230×H70	約1kg	1台
②AP-8 8分割	120×230×H70	約1kg	1台

お弁当屋さんの定番品!
厚焼き玉子の定寸カットに。

1度で7mmに
均等スライス!



9 玉子カッター

品番	サイズ(mm)	重量	標準搭載刃	出荷単位
TC-T7N	300×320×H190	約2.8kg	0.25mmステンレスカミソリ刃	1台

●標準カットサイズ:7mm幅(29個取り) ●最大カットサイズ:214×85mm

10 かまぼこカッター

品番	サイズ(mm)	重量	標準搭載刃	出荷単位
TC-K7N	200×280×H140	約1.9kg	ステンレスカミソリ刃	1台

●標準カットサイズ:7mm ●最大カットサイズ:126×65mm



他製品も取扱いがあります。お気軽にお問い合わせください。

他製品も取扱いがあります。お気軽にお問い合わせください。



1 W21型ワゴン
ステンレス(SUS430)仕様

規格	サイズ(mm)
①W21A-Y4606	460× 610×H950
②W21A-Y4607	460× 760×H950
③W21A-Y4609	460× 910×H950
④W21A-Y4610	460×1070×H950
⑤W21A-Y4612	460×1220×H950
⑥W21A-Y6106	610× 610×H950
⑦W21A-Y6107	610× 760×H950
⑧W21A-Y6109	610× 910×H950
⑨W21A-Y6110	610×1070×H950
⑩W21A-Y6112	610×1220×H950

●ボール680+100φ ゴムキャスター使用
(ALLステンレス(SUS304)仕様、ステンレス(SUS304)仕様のご用意もあります)



2 W22型ワゴン
ステンレス(SUS430)仕様

規格	サイズ(mm)
①W22A-Y4606	460× 610×H950
②W22A-Y4607	460× 760×H950
③W22A-Y4609	460× 910×H950
④W22A-Y4610	460×1070×H950
⑤W22A-Y4612	460×1220×H950
⑥W22A-Y6106	610× 610×H950
⑦W22A-Y6107	610× 760×H950
⑧W22A-Y6109	610× 910×H950
⑨W22A-Y6110	610×1070×H950
⑩W22A-Y6112	610×1220×H950

●ボール680+100φ ゴムキャスター使用
(ALLステンレス(SUS304)仕様、ステンレス(SUS304)仕様のご用意もあります)



3 W17型ワゴン
ステンレス(SUS304)仕様

規格	サイズ(mm)
①W17A-S4606	460× 610×H950
②W17A-S4607	460× 760×H950
③W17A-S4609	460× 910×H950
④W17A-S4610	460×1070×H950
⑤W17A-S4612	460×1220×H950
⑥W17A-S6106	610× 610×H950
⑦W17A-S6107	610× 760×H950
⑧W17A-S6109	610× 910×H950
⑨W17A-S6110	610×1070×H950
⑩W17A-S6112	610×1220×H950

●ボール680+100φ ゴムキャスター使用
(ALLステンレス(SUS304)仕様のご用意もあります)



1 CH 両面サッカー台G
ゴミ箱

品番	サイズ(mm)	出荷単位
457	W1500×D900×H720	1台

●カラー:シルキー ●材質:スチール
●樹脂製ゴミ箱2個付



2 CH 片面サッカー台G
ゴミ箱

品番	サイズ(mm)	出荷単位
①7018	W1500×D750×H720	1台
②7028	W1500×D600×H720	1台

●カラー:シルキー ●材質:スチール
●樹脂製ゴミ箱1個付



3 CH ダストカート

品番	サイズ(mm)	出荷単位
740-50	W360×D380×H610	1台

●カラー:シルキー ●材質:スチール
●固定キャスター:φ3.2cm(ストッパー無×4)付



4 CH ストックカート

品番	サイズ(mm)	出荷単位
740-51	W430×D380×H610	1台

●カラー:シルキー ●材質:スチール
●固定キャスター:φ3.2cm(ストッパー無×4)付



4 L9型カート
(メッシュ棚5段・125φキャスター)
スチール仕様

規格	サイズ(mm)
①L9A-P4609	460× 910×H1550
②L9A-P4610	460×1070×H1550
③L9A-P4612	460×1220×H1550
④L9A-P4615	460×1520×H1550
⑤L9A-P4618	460×1820×H1550
⑥L9A-P6109	610× 910×H1550
⑦L9A-P6110	610×1070×H1550
⑧L9A-P6112	610×1220×H1550
⑨L9A-P6115	610×1520×H1550
⑩L9A-P6118	610×1820×H1550

●ゴムキャスター使用
(ALLステンレス(SUS304)仕様、ステンレス(SUS304)仕様のご用意もあります)



5 L11型カート
(ソリッド棚5段・125φキャスター)
ステンレス(SUS430)仕様

規格	サイズ(mm)
①L11A-Y4609	460× 910×H1550
②L11A-Y4610	460×1070×H1550
③L11A-Y4612	460×1220×H1550
④L11A-Y4615	460×1520×H1550
⑤L11A-Y4618	460×1820×H1550
⑥L11A-Y6109	610× 910×H1550
⑦L11A-Y6110	610×1070×H1550
⑧L11A-Y6112	610×1220×H1550
⑨L11A-Y6115	610×1520×H1550
⑩L11A-Y6118	610×1820×H1550

●ゴムキャスター使用
(ALLステンレス(SUS304)仕様、ステンレス(SUS304)仕様のご用意もあります)



6 L12型カート(ソリッド棚5段・
全段四方H50mmガード付・125φキャスター)
ステンレス(SUS430)仕様

規格	サイズ(mm)
①L12A-Y4609	460× 910×H1550
②L12A-Y4610	460×1070×H1550
③L12A-Y4612	460×1220×H1550
④L12A-Y4615	460×1520×H1550
⑤L12A-Y4618	460×1820×H1550
⑥L12A-Y6109	610× 910×H1550
⑦L12A-Y6110	610×1070×H1550
⑧L12A-Y6112	610×1220×H1550
⑨L12A-Y6115	610×1520×H1550
⑩L12A-Y6118	610×1820×H1550

●ゴムキャスター使用
(ALLステンレス(SUS304)仕様、ステンレス(SUS304)仕様のご用意もあります)



5 CH 片面引戸付 包装台

品番	サイズ(mm)	出荷単位
①739-08	W1520×D470×H720	1台
②739-07	W1220×D470×H720	1台
③739-18	W1520×D570×H720	1台
④739-17	W1220×D570×H720	1台

●カラー:シルキー ●材質:スチール



6 CH 片面引戸付 サッカー台
右側オープンスペースタイプ

品番	サイズ(mm)	出荷単位
①681	W1500×D750×H720	1台
②682	W1500×D600×H720	1台

●カラー:シルキー ●材質:スチール
●樹脂製ゴミ箱1個付



7 レジ袋スタンド

品番	サイズ(mm)	出荷単位
1591530	W370×D310×H1350	1台

●セット内容:ネットスタンド1台+ホルダー2個セット
●カラー:ブラック ●材質:スチール(塗装)
●袋幅対応寸法:345mmまで、最大目安枚数:100枚



8 レジ袋ホルダー

品番	サイズ(mm)	出荷単位
1591531	W370×D119×H250	1個

●カラー:ブラック



7 パンラック

規格	品番	サイズ(mm)
①10段	815-1010	384×427×H790
②20段	815-1020	384×427×H1390

出荷単位:1台
材質:アルミ ※組立式

パンラックでご使用いただけます。



8 アルミ肉バット 大

品番	サイズ(mm)	出荷単位
353-0504	415×305×H25	1枚

9 アルミ大型バット プリン

品番	サイズ(mm)	出荷単位
353-0202	414×307×H55	1枚

10 プラパイレ

規格	品番	サイズ(mm)
①大	311-0004	420×312×H27
②プリン	311-0014	420×310×H55

出荷単位:1枚 カラー:白、黄

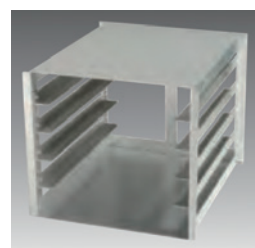

11 パンラック5段用

品番	サイズ(mm)	出荷単位
815-1005	357×420×H315	1台



9 CH レジ台S
スタンダードタイプ(配線孔付)

規格	品番	サイズ(mm)	出荷単位
①キャスター無	738-68	W610×D610×H720	1台
②キャスター付	738-82	W610×D610×H770	1台

●カラー:シルキー
●ゴミ箱、ふきん掛け付



10 CH チェッカー台 引き出し付

品番	サイズ(mm)	出荷単位
①739-81	W1820×D570×H720	1台
②739-41	W1820×D470×H720	1台

●カラー:シルキー



11 ダンボールカート

品番	サイズ(mm)	出荷単位
①YW-99L-ID	W350×D450×H930	1台
②YW-100L-ID	W600×D600×H1300	1台
③YW-101L-ID	W1050×D600×H1300	1台

●材質:側面 スチールパンチングメタルアクリル焼付
底 スチールアクリル焼付
●ガムテープ掛け用ハンガー付

他製品も取扱いがあります。お気軽にお問い合わせください。

他製品も取扱いがあります。お気軽にお問い合わせください。



SUS430

1 ステンレス 作業台

タイプ	規格	サイズ(mm)	出荷単位
Kタイプ (奥行450mm)	①KT-450	W450×D450×H800	1台
	②KT-600	W600×D450×H800	1台
	③KT-750	W750×D450×H800	1台
	④KT-900	W900×D450×H800	1台
	⑤KT-1200	W1200×D450×H800	1台
	⑥KT-1500	W1500×D450×H800	1台
	⑦KT-1800	W1800×D450×H800	1台
Hタイプ (奥行600mm)	⑧HT-450	W450×D600×H800	1台
	⑨HT-600	W600×D600×H800	1台
	⑩HT-750	W750×D600×H800	1台
	⑪HT-900	W900×D600×H800	1台
	⑫HT-1200	W1200×D600×H800	1台
	⑬HT-1500	W1500×D600×H800	1台
	⑭HT-1800	W1800×D600×H800	1台
Yタイプ (奥行750mm)	⑮YT-900	W900×D750×H800	1台
	⑯YT-1200	W1200×D750×H800	1台
	⑰YT-1500	W1500×D750×H800	1台
Lタイプ (奥行900mm)	⑱LT-1200	W1200×D900×H800	1台
	⑲LT-1500	W1500×D900×H800	1台
⑳LT-1800	W1800×D900×H800	1台	

●アジャストボール仕様(オプションでキャスター仕様に変更可能です)



SUS430

2 ステンレス 三方枠作業台

タイプ	規格	サイズ(mm)	出荷単位
Kタイプ (奥行450mm)	①KTSA-450	W450×D450×H800	1台
	②KTSA-600	W600×D450×H800	1台
	③KTSA-750	W750×D450×H800	1台
	④KTSA-900	W900×D450×H800	1台
	⑤KTSA-1200	W1200×D450×H800	1台
	⑥KTSA-1500	W1500×D450×H800	1台
	⑦KTSA-1800	W1800×D450×H800	1台
Hタイプ (奥行600mm)	⑧HTSA-450	W450×D600×H800	1台
	⑨HTSA-600	W600×D600×H800	1台
	⑩HTSA-750	W750×D600×H800	1台
	⑪HTSA-900	W900×D600×H800	1台
	⑫HTSA-1200	W1200×D600×H800	1台
	⑬HTSA-1500	W1500×D600×H800	1台
	⑭HTSA-1800	W1800×D600×H800	1台
Yタイプ (奥行750mm)	⑮YTSA-900	W900×D750×H800	1台
	⑯YTSA-1200	W1200×D750×H800	1台
	⑰YTSA-1500	W1500×D750×H800	1台
Lタイプ (奥行900mm)	⑱LTSA-1200	W1200×D900×H800	1台
	⑲LTSA-1500	W1500×D900×H800	1台
⑳LTSA-1800	W1800×D900×H800	1台	

●アジャストボール仕様(オプションでキャスター仕様に変更可能です)



SUS430

1 ステンレス 作業台
二段スノコ

タイプ	規格	サイズ(mm)
Kタイプ	①KT2S-450	W450×D450×H800
	②KT2S-600	W600×D450×H800
	③KT2S-750	W750×D450×H800
	④KT2S-900	W900×D450×H800
	⑤KT2S-1200	W1200×D450×H800
	⑥KT2S-1500	W1500×D450×H800
	⑦KT2S-1800	W1800×D450×H800
Hタイプ	⑧HT2S-450	W450×D600×H800
	⑨HT2S-600	W600×D600×H800
	⑩HT2S-750	W750×D600×H800
	⑪HT2S-900	W900×D600×H800
	⑫HT2S-1200	W1200×D600×H800
	⑬HT2S-1500	W1500×D600×H800
	⑭HT2S-1800	W1800×D600×H800

●出荷単位: 1台
●アジャストボール仕様(オプションでキャスター仕様に変更可能です)
●中棚は上下自在仕様です



SUS430

2 ステンレス 作業台
片面引出し付き作業台

タイプ	規格	サイズ(mm)
Kタイプ	①KTO-600	W600×D450×H800
	②KTO-750	W750×D450×H800
	③KTO-900	W900×D450×H800
	④KTO-1200	W1200×D450×H800
	⑤KTO-1500	W1500×D450×H800
	⑥KTO-1800	W1800×D450×H800
	⑦HTO-600	W600×D600×H800
Hタイプ	⑧HTO-750	W750×D600×H800
	⑨HTO-900	W900×D600×H800
	⑩HTO-1200	W1200×D600×H800
	⑪HTO-1500	W1500×D600×H800
	⑫HTO-1800	W1800×D600×H800
	⑬YTO-900	W900×D750×H800
	⑭YTO-1200	W1200×D750×H800
Yタイプ	⑮YTO-1500	W1500×D750×H800
	⑯YTO-1800	W1800×D750×H800
	⑰LTO-900	W900×D900×H800
Lタイプ	⑱LTO-1200	W1200×D900×H800
	⑲LTO-1500	W1500×D900×H800
	⑳LTO-1800	W1800×D900×H800

●出荷単位: 1台
●アジャストボール仕様



SUS430

3 ステンレス 水切台

タイプ	規格	サイズ(mm)
Kタイプ	①KTM-600	W600×D450×H800
	②KTM-750	W750×D450×H800
	③KTM-900	W900×D450×H800
	④KTM-1200	W1200×D450×H800
Hタイプ	⑤HTM-600	W600×D600×H800
	⑥HTM-750	W750×D600×H800
	⑦HTM-900	W900×D600×H800
	⑧HTM-1200	W1200×D600×H800

●出荷単位: 1台
●アジャストボール仕様(オプションでキャスター仕様に変更可能です)
●水切天板には排水を良くする為の勾配が付いています



SUS430

4 ステンレス ダスト台

タイプ	規格	サイズ(mm)
Kタイプ	①KTD-450	W450×D450×H800
	②KTD-600	W600×D450×H800
	③KTD-750	W750×D450×H800
	④KTD-900	W900×D450×H800
Hタイプ	⑤KTD-1200	W1200×D450×H800
	⑥HTD-600	W600×D600×H800
	⑦HTD-750	W750×D600×H800
	⑧HTD-900	W900×D600×H800
⑨HTD-1200	W1200×D600×H800	

●出荷単位: 1台
●アジャストボール仕様(オプションでキャスター仕様に変更可能です)
●天板の穴: φ210mm
●ゴムリング内径: φ180mm



SUS430

3 ステンレス H枠作業台

タイプ	規格	サイズ(mm)	出荷単位
Kタイプ (奥行450mm)	①KTHW-450	W450×D450×H800	1台
	②KTHW-600	W600×D450×H800	1台
	③KTHW-750	W750×D450×H800	1台
	④KTHW-900	W900×D450×H800	1台
	⑤KTHW-1200	W1200×D450×H800	1台
	⑥KTHW-1500	W1500×D450×H800	1台
	⑦KTHW-1800	W1800×D450×H800	1台
Hタイプ (奥行600mm)	⑧HTHW-450	W450×D600×H800	1台
	⑨HTHW-600	W600×D600×H800	1台
	⑩HTHW-750	W750×D600×H800	1台
	⑪HTHW-900	W900×D600×H800	1台
	⑫HTHW-1200	W1200×D600×H800	1台
	⑬HTHW-1500	W1500×D600×H800	1台
	⑭HTHW-1800	W1800×D600×H800	1台
Yタイプ (奥行750mm)	⑮YTHW-900	W900×D750×H800	1台
	⑯YTHW-1200	W1200×D750×H800	1台
	⑰YTHW-1500	W1500×D750×H800	1台
Lタイプ (奥行900mm)	⑱LTHW-900	W900×D900×H800	1台
	⑲LTHW-1200	W1200×D900×H800	1台
⑳LTHW-1500	W1500×D900×H800	1台	
㉑LTHW-1800	W1800×D900×H800	1台	

●アジャストボール仕様(オプションでキャスター仕様に変更可能です)



SUS430

4 ステンレス
H型枠タイプ・キャスター付作業台

タイプ	規格	サイズ(mm)	出荷単位
Kタイプ (奥行450mm)	①C-KTHW-600	W600×D450×H800	1台
	②C-KTHW-750	W750×D450×H800	1台
	③C-KTHW-900	W900×D450×H800	1台
	④C-KTHW-1200	W1200×D450×H800	1台
	⑤C-KTHW-1500	W1500×D450×H800	1台
	⑥C-KTHW-1800	W1800×D450×H800	1台
	⑦C-HTHW-600	W600×D600×H800	1台
Hタイプ (奥行600mm)	⑧C-HTHW-750	W750×D600×H800	1台
	⑨C-HTHW-900	W900×D600×H800	1台
	⑩C-HTHW-1200	W1200×D600×H800	1台
	⑪C-HTHW-1500	W1500×D600×H800	1台
	⑫C-HTHW-1800	W1800×D600×H800	1台
	⑬AC-1800K	W1800×D450×H800	1台
	⑭AC-1800H	W1800×D600×H800	1台
Yタイプ	⑮AC-900Y	W900×D750×H800	1台
	⑯AC-1200Y	W1200×D750×H800	1台
	⑰AC-1500Y	W1500×D750×H800	1台
Lタイプ	⑱AC-1800Y	W1800×D750×H800	1台
	⑲AC-900L	W900×D900×H800	1台
	⑳AC-1200L	W1200×D900×H800	1台
㉑AC-1500L	W1500×D900×H800	1台	
㉒AC-1800L	W1800×D900×H800	1台	

●キャスター: φ75自在ゴム車(対角に2個ストップバー付)



SUS430

5 ステンレス
キャビネット(調理台)
片面引違戸

タイプ	規格	サイズ(mm)
Kタイプ	①AC-600K	W600×D450×H800
	②AC-750K	W750×D450×H800
	③AC-900K	W900×D450×H800
	④AC-1200K	W1200×D450×H800
	⑤AC-1500K	W1500×D450×H800
	⑥AC-1800K	W1800×D450×H800
	⑦AC-600H	W600×D600×H800
Hタイプ	⑧AC-750H	W750×D600×H800
	⑨AC-900H	W900×D600×H800
	⑩AC-1200H	W1200×D600×H800
	⑪AC-1500H	W1500×D600×H800
	⑫AC-1800H	W1800×D600×H800
	⑬AC-900Y	W900×D750×H800
	⑭AC-1200Y	W1200×D750×H800
Yタイプ	⑮AC-1500Y	W1500×D750×H800
	⑯AC-1800Y	W1800×D750×H800
	⑰AC-900L	W900×D900×H800
Lタイプ	⑱AC-1200L	W1200×D900×H800
	⑲AC-1500L	W1500×D900×H800
	⑳AC-1800L	W1800×D900×H800

●出荷単位: 1台



SUS430

6 ステンレス
キャビネット(調理台)
片面引出し付 片面引違戸

タイプ	規格	サイズ(mm)
Kタイプ	①ACO-600K	W600×D450×H800
	②ACO-750K	W750×D450×H800
	③ACO-900K	W900×D450×H800
	④ACO-1200K	W1200×D450×H800
	⑤ACO-1500K	W1500×D450×H800
	⑥ACO-1800K	W1800×D450×H800
	⑦ACO-600H	W600×D600×H800
Hタイプ	⑧ACO-750H	W750×D600×H800
	⑨ACO-900H	W900×D600×H800
	⑩ACO-1200H	W1200×D600×H800
	⑪ACO-1500H	W1500×D600×H800
	⑫ACO-1800H	W1800×D600×H800
	⑬ACO-900Y	W900×D750×H800
	⑭ACO-1200Y	W1200×D750×H800
Yタイプ	⑮ACO-1500Y	W1500×D750×H800
	⑯ACO-1800Y	W1800×D750×H800
	⑰ACO-900L	W900×D900×H800
Lタイプ	⑱ACO-1200L	W1200×D900×H800
	⑲ACO-1500L	W1500×D900×H800
	⑳ACO-1800L	W1800×D900×H800

●出荷単位: 1台



SUS430

7 ステンレス
上部ガラス戸食器戸棚
片面引違戸

タイプ	規格	サイズ(mm)
Kタイプ	①ACS-750KG	W750×D450×H1800
	②ACS-900KG	W900×D450×H1800
	③ACS-1200KG	W1200×D450×H1800
	④ACS-1500KG	W1500×D450×H1800
Hタイプ	⑤ACS-1800KG	W1800×D450×H1800
	⑥ACS-750HG	W750×D600×H1800
	⑦ACS-900HG	W900×D600×H1800
	⑧ACS-1200HG	W1200×D600×H1800
Yタイプ	⑨ACS-1500HG	W1500×D600×H1800
	⑩ACS-1800HG	W1800×D600×H1800
	⑪ACS-900YG	W900×D750×H1800
	⑫ACS-1200YG	W1200×D750×H1800
Lタイプ	⑬ACS-1500YG	W1500×D750×H1800
	⑭ACS-1800YG	W1800×D750×H1800
	⑮ACS-900LG	W900×D900×H1800
	⑯ACS-1200LG	W1200×D900×H1800
⑰ACS-1500LG	W1500×	



1 ステンレス 一槽シンク

タイプ	規格	サイズ(mm)
①	KP1-400	W400×D450×H800
②	KP1-450	W450×D450×H800
③	KP1-500	W500×D450×H800
④	KP1-600	W600×D450×H800
⑤	KP1-750	W750×D450×H800
⑥	KP1-900	W900×D450×H800
⑦	KP1-1200	W1200×D450×H800
⑧	KP1-1500	W1500×D450×H800
⑨	KP1-1800	W1800×D450×H800
⑩	HP1-450	W450×D600×H800
⑪	HP1-600	W600×D600×H800
⑫	HP1-750	W750×D600×H800
⑬	HP1-900	W900×D600×H800
⑭	HP1-1000	W1000×D600×H800
⑮	HP1-1200	W1200×D600×H800
⑯	HP1-1500	W1500×D600×H800
⑰	HP1-1800	W1800×D600×H800

●出荷単位:1台 ●アジャストボール仕様 ●バックガード高さ:H90mm



2 ステンレス 二槽シンク

タイプ	規格	サイズ(mm)
①	KP2-750	W750×D450×H800
②	KP2-900	W900×D450×H800
③	KP2-1000	W1000×D450×H800
④	KP2-1200	W1200×D450×H800
⑤	HP2-900	W900×D600×H800
⑥	HP2-1000	W1000×D600×H800
⑦	HP2-1200	W1200×D600×H800
⑧	HP2-1500	W1500×D600×H800
⑨	HP2-1800	W1800×D600×H800

●出荷単位:1台 ●アジャストボール仕様 ●バックガード高さ:H90mm



3 ステンレス 一槽水切シンク

タイプ	規格	サイズ(mm)
①	KPM1-750	W750×D450×H800
②	KPM1-900	W900×D450×H800
③	KPM1-1200	W1200×D450×H800
④	HPM1-900	W900×D600×H800
⑤	HPM1-1200	W1200×D600×H800
⑥	HPM1-1500	W1500×D600×H800

●出荷単位:1台 ●アジャストボール仕様 ●バックガード高さ:H90mm ●右水槽、左水槽をご指定ください



4 ステンレス 引出し付き 一槽水切りシンク

タイプ	規格	サイズ(mm)
①	KPOM1-750	W750×D450×H800
②	KPOM1-900	W900×D450×H800
③	KPOM1-1200	W1200×D450×H800
④	HPOM1-900	W900×D600×H800
⑤	HPOM1-1200	W1200×D600×H800
⑥	HPOM1-1500	W1500×D600×H800

●出荷単位:1台 ●アジャストボール仕様 ●バックガード高さ:H90mm ●右水槽、左水槽をご指定ください



1 ステンレス 一槽キャビネットシンク

タイプ	規格	サイズ(mm)
①	AP1-600K	W600×D450×H800
②	AP1-750K	W750×D450×H800
③	AP1-900K	W900×D450×H800
④	AP1-1200K	W1200×D450×H800
⑤	AP1-1500K	W1500×D450×H800
⑥	AP1-600H	W600×D600×H800
⑦	AP1-750H	W750×D600×H800
⑧	AP1-900H	W900×D600×H800
⑨	AP1-1200H	W1200×D600×H800
⑩	AP1-1500H	W1500×D600×H800
⑪	AP1-1800H	W1800×D600×H800
⑫	AP1-900Y	W900×D750×H800
⑬	AP1-1200Y	W1200×D750×H800
⑭	AP1-1500Y	W1500×D750×H800
⑮	AP1-1800Y	W1800×D750×H800

●出荷単位:1台 ●バックガード高さ:H90mm



2 ステンレス 一槽水切キャビネットシンク

タイプ	規格	サイズ(mm)
①	APM1-750K	W750×D450×H800
②	APM1-900K	W900×D450×H800
③	APM1-1200K	W1200×D450×H800
④	APM1-900H	W900×D600×H800
⑤	APM1-1200H	W1200×D600×H800
⑥	APM1-1500H	W1500×D600×H800

●出荷単位:1台 ●バックガード高さ:H90mm ●右水槽、左水槽をご指定ください



3 ステンレス 引出し付き 一槽水切キャビネットシンク

タイプ	規格	サイズ(mm)
①	APOM1-750K	W750×D450×H800
②	APOM1-900K	W900×D450×H800
③	APOM1-1200K	W1200×D450×H800
④	APOM1-900H	W900×D600×H800
⑤	APOM1-1200H	W1200×D600×H800
⑥	APOM1-1500H	W1500×D600×H800

●出荷単位:1台 ●バックガード高さ:H90mm ●右水槽、左水槽をご指定ください



4 ステンレス 二槽キャビネットシンク

タイプ	規格	サイズ(mm)
①	AP2-750K	W750×D450×H800
②	AP2-900K	W900×D450×H800
③	AP2-1000K	W1000×D450×H800
④	AP2-1200K	W1200×D450×H800
⑤	AP2-1500K	W1500×D450×H800
⑥	AP2-900H	W900×D600×H800
⑦	AP2-1200H	W1200×D600×H800
⑧	AP2-1500H	W1500×D600×H800
⑨	AP2-1800H	W1800×D600×H800

●出荷単位:1台 ●バックガード高さ:H90mm



6 ステンレス 三槽シンク

タイプ	規格	サイズ(mm)
①	KP3-1200	W1200×D450×H800
②	KP3-1500	W1500×D450×H800
③	KP3-1800	W1800×D450×H800
④	HP3-1200	W1200×D600×H800
⑤	HP3-1500	W1500×D600×H800
⑥	HP3-1800	W1800×D600×H800

●出荷単位:1台 ●アジャストボール仕様 ●バックガード高さ:H90mm

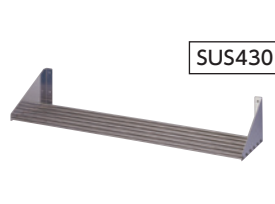

8 ステンレス パイプ棚

規格	サイズ(mm)	パイプ
①	PS-600-200	W600×D200 4本
②	PS-600-250	W600×D250 5本
③	PS-600-300	W600×D300 6本
④	PS-600-350	W600×D350 7本
⑤	PS-750-200	W750×D200 4本
⑥	PS-750-250	W750×D250 5本
⑦	PS-750-300	W750×D300 6本
⑧	PS-750-350	W750×D350 7本
⑨	PS-900-200	W900×D200 4本
⑩	PS-900-250	W900×D250 5本
⑪	PS-900-300	W900×D300 6本
⑫	PS-900-350	W900×D350 7本
⑬	PS-1200-200	W1200×D200 4本
⑭	PS-1200-250	W1200×D250 5本
⑮	PS-1200-300	W1200×D300 6本
⑯	PS-1200-350	W1200×D350 7本
⑰	PS-1500-200	W1500×D200 4本
⑱	PS-1500-250	W1500×D250 5本
⑲	PS-1500-300	W1500×D300 6本
⑳	PS-1500-350	W1500×D350 7本
㉑	PS-1800-200	W1800×D200 4本
㉒	PS-1800-250	W1800×D250 5本
㉓	PS-1800-300	W1800×D300 6本
㉔	PS-1800-350	W1800×D350 7本

●出荷単位:1台 ●実用耐荷重:50kg



9 ステンレス 平棚

規格	サイズ(mm)	
①	FS-600-200	W600×D200
②	FS-600-250	W600×D250
③	FS-600-300	W600×D300
④	FS-600-350	W600×D350
⑤	FS-750-200	W750×D200
⑥	FS-750-250	W750×D250
⑦	FS-750-300	W750×D300
⑧	FS-750-350	W750×D350
⑨	FS-900-200	W900×D200
⑩	FS-900-250	W900×D250
⑪	FS-900-300	W900×D300
⑫	FS-900-350	W900×D350
⑬	FS-1200-200	W1200×D200
⑭	FS-1200-250	W1200×D250
⑮	FS-1200-300	W1200×D300
⑯	FS-1200-350	W1200×D350
⑰	FS-1500-200	W1500×D200
⑱	FS-1500-250	W1500×D250
⑲	FS-1500-300	W1500×D300
⑳	FS-1500-350	W1500×D350
㉑	FS-1800-200	W1800×D200
㉒	FS-1800-250	W1800×D250
㉓	FS-1800-300	W1800×D300
㉔	FS-1800-350	W1800×D350

●出荷単位:1台 ●実用耐荷重:50kg

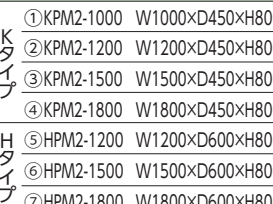

5 ステンレス 二槽水切シンク

タイプ	規格	サイズ(mm)
①	KPM2-1000	W1000×D450×H800
②	KPM2-1200	W1200×D450×H800
③	KPM2-1500	W1500×D450×H800
④	KPM2-1800	W1800×D450×H800
⑤	HPM2-1200	W1200×D600×H800
⑥	HPM2-1500	W1500×D600×H800
⑦	HPM2-1800	W1800×D600×H800

●出荷単位:1台 ●アジャストボール仕様 ●バックガード高さ:H90mm ●右水槽、左水槽をご指定ください



5 ステンレス 二槽水切キャビネットシンク

タイプ	規格	サイズ(mm)
①	APM2-1000K	W1000×D450×H800
②	APM2-1200K	W1200×D450×H800
③	APM2-1500K	W1500×D450×H800
④	APM2-1800K	W1800×D450×H800
⑤	APM2-1200H	W1200×D600×H800
⑥	APM2-1500H	W1500×D600×H800
⑦	APM2-1800H	W1800×D600×H800

●出荷単位:1台 ●バックガード高さ:H90mm ●右水槽、左水槽をご指定ください



6 ステンレス 三槽キャビネットシンク

タイプ	規格	サイズ(mm)
①	AP3-1200K	W1200×D450×H800
②	AP3-1500K	W1500×D450×H800
③	AP3-1800K	W1800×D450×H800
④	AP3-1500H	W1500×D600×H800
⑤	AP3-1800H	W1800×D600×H800

●出荷単位:1台 ●バックガード高さ:H90mm



7 ステンレス 舟形キャビネットシンク

タイプ	規格	サイズ(mm)
①	AF-900K	W900×D450×H800
②	AF-1200K	W1200×D450×H800
③	AF-1500K	W1500×D450×H800
④	AF-900H	W900×D600×H800
⑤	AF-1200H	W1200×D600×H800
⑥	AF-1500H	W1500×D600×H800
⑦	AF-1800H	W1800×D600×H800

●出荷単位:1台



8 ステンレス 水切キャビネット

タイプ	規格	サイズ(mm)
①	ACM-600K	W600×D450×H800
②	ACM-750K	W750×D450×H800
③	ACM-900K	W900×D450×H800
④	ACM-1200K	W1200×D450×H800
⑤	ACM-600H	W600×D600×H800
⑥	ACM-750H	W750×D600×H800
⑦	ACM-900H	W900×D600×H800
⑧	ACM-1200H	W1200×D600×H800

●出荷単位:1台 ●水切天板には排水用勾配が付いています



7 ステンレス 舟型シンク

タイプ	規格	サイズ(mm)
①	KF-900	W900×D450×H800
②	KF-1200	W1200×D450×H800
③	KF-1500	W1500×D450×H800
④	HF-900	W900×D600×H800
⑤	HF-1200	W1200×D600×H800
⑥	HF-1500	W1500×D600×H800
⑦	HF-1800	W1800×D600×H800

●出荷単位:1台 ●アジャストボール仕様



10 ステンレス 二段平棚 / 上棚

規格	サイズ(mm)	
①	OS-900-250	W900×D250×H800
②	OS-900-300	W900×D300×H800
③	OS-900-350	W900×D350×H800
④	OS-1200-250	W1200×D250×H800
⑤	OS-1200-300	W1200×D300×H800
⑥	OS-1200-350	W1200×D350×H800
⑦	OS-1500-250	W1500×D250×H800
⑧	OS-1500-300	W1500×D300×H800
⑨	OS-1500-350	W1500×D350×H800
⑩	OS-1800-250	W1800×D250×H800
⑪	OS-1800-300	W1800×D300×H800
⑫	OS-1800-350	W1800×D350×H800

●出荷単位:1台 ●中棚は自在仕様です

1 イノリフト

規格	出荷単位
①IS250/800	1台
②IM600/800	1台
③IL600/1000	1台
④IXL500/1250	1台

※①IS250/800は受注生産となります。

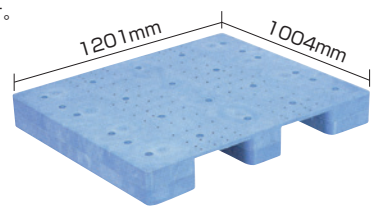
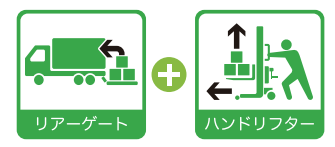

2 パレット (スキッドタイプ)

規格	サイズ	カラー	出荷単位
S-1012F	1004×1201×H150mm	ライトブルー	2枚

●材質: 低発泡PE ●積載荷重: 1000kg
●型式: 2方差し単面型

INNOLIFTでラクラク効率化

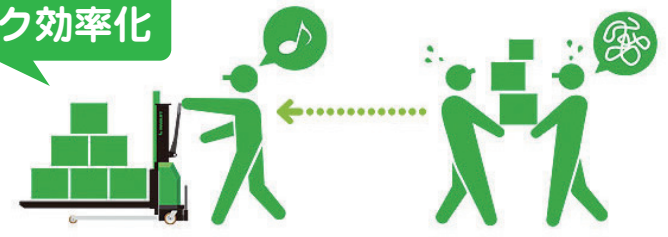

InnoLiftはハイエースやキャラバンといったバンタイプの小型商用車へ荷物を積み込む際に、より楽に積み込めるように開発された、革新的なパレット/貨物ローダーです。

InnoLiftは商用車の荷台に、重い荷物を積み込むと同時にInnoLift自身も荷台へ積み込むことが可能です。そのためInnoLiftは、大型トラックヘリフトで荷物を積み込む際に使用するようなパレットトラックやカート、台車といったものを使用する必要はありません。

(※フォークの構造上、下側がオープンになっているパレットを使用します。)

ですので、運搬に数名を必要とするような医療・事務機器、白物家電等の機器を運搬するのに最適です。

また、InnoLiftのリフト操作は電動モーターのため、女性の方や高齢者といった、力仕事には向かないと思われる方でも簡単に作業を行えます。リフトモーターには12ボルト0.8KWモーターを搭載し、車両のバッテリー充電器とケーブルが付属しています。

INNOLIFTの導入のメリット

女性の方や高齢者といった、力仕事には向かないと思われる方でもOK!

免許なし 女性 高齢

フォークリフト免許不要のため 雇用する人材を選びません

(※安全のため、当社指定の講習会を受講ください。)

リフトの空き待ち 関係なし!

リフトが空くまで ひたすら待つ

INNOLIFTを積んでいけば 現地での待ち時間を大幅短縮

機種別仕様	IS250/800	IM600/800	IL600/1000	IXL500/1250
運搬能力	250kg	600kg	600kg	500kg
重量	175kg	180kg	185kg	190kg
持ち上げ高	800mm	800mm	1000mm	1250mm
積載高	700mm	700mm	900mm	1150mm
全高(格納時)	1080mm	1200mm	1400mm	1700mm
全高(全伸時)	1820mm	1900mm	2290mm	2800mm
全機種共通仕様				
荷重中心	キャスター素材	キャスター寸法	フォーク寸法	作業用通路幅
600mm	ポリウレタン	前輪:75×60mm, 後輪:100×40mm	165×60mm	1810mm
回転半径	動力	リフティングモーター出力	バッテリー容量	充電器
1090mm	バッテリー	0.8kw	12V/33Ah	12V/10Ah

本カタログに掲載している台車、カート類の積載質量、耐荷重は均等静止荷重で算出しております。(メーカーにより多少の誤差が生じます)



1 静音台車
ハンドル折りたたみ式

品番	テーブル外形サイズ	出荷単位
PLA150-DX	730×490mm	1台

●最大積載質量: 150kg



2 静音台車
テーブル2段式

品番	テーブル外形サイズ	出荷単位
PLA150-T2	730×490mm	1台

●最大積載質量: 150kg



3 静音台車
ハンドル折りたたみ式

品番	テーブル外形サイズ	出荷単位
PLA250-DX	825×500mm	1台

●最大積載質量: 250kg



4 静音台車
ハンドル固定式

品番	テーブル外形サイズ	出荷単位
PLA250	825×500mm	1台

●最大積載質量: 250kg



5 静音台車
ハンドル折りたたみ式

品番	テーブル外形サイズ	出荷単位
PLA300-DX	910×600mm	1台

●最大積載質量: 300kg



6 静音台車
ハンドル固定式

品番	テーブル外形サイズ	出荷単位
PLA300	910×600mm	1台

●最大積載質量: 300kg



7 静音台車
テーブル2段式

品番	テーブル外形サイズ	出荷単位
PLA250-T2	825×500mm	1台

●最大積載質量: 250kg



8 静音台車
テーブル2段式

品番	テーブル外形サイズ	出荷単位
PLA300-T2	910×600mm	1台

●最大積載質量: 300kg



9 フロアカート 2段タイプ
4輪自在

品番	出荷単位
1X171P-GF31	1台

●材質: スチール、ポリプロピレン
●キャスター: φ100ゴム車
●最大積載質量: 上段80kg、下段100kg



10 フロアカート 2段タイプ
2輪自在・2輪固定

品番	出荷単位
①1X172P-GF31	1台
②1X1712P-GF31 (フットブレーキ付)	1台

●材質: スチール、ポリプロピレン
●キャスター: φ100ゴム車
●最大積載質量: 上段80kg、下段100kg

本カタログに掲載している台車、カート類の積載質量、耐荷重は均等静止荷重で算出しております。
(メーカーにより多少の誤差が生じます)

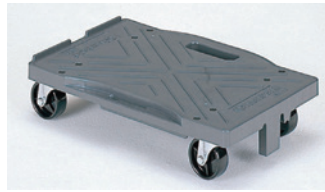

1 ビールカート ブレーキ無

規格	サイズ	出荷単位
6911	277×412×H97mm	1台

●4輪自在キャスター φ65ナイロン ●耐荷重:150kg



2 ビールカート ブレーキ付

規格	サイズ	出荷単位
6912	277×450×H97mm	1台

●4輪自在キャスター φ65ナイロン ●耐荷重:150kg

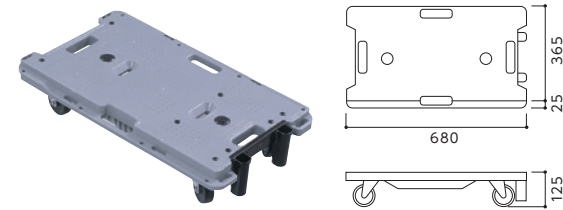
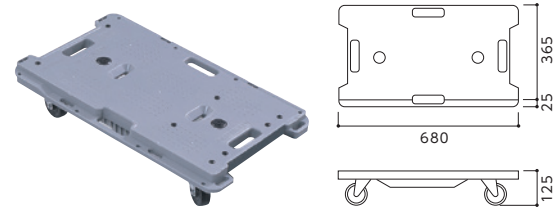

3 ミニキャリア67 スタндартタイプ

タイプ	品番	サイズ(mm)	カラー	出荷単位
φ75 ゴム車	①1X251P-GF23	365+25×680×H125	ブルー	1台
	②1X251P-GF31	365+25×680×H125	グレイ	1台
	③1X251P-GF18	365+25×680×H125	レッド	1台
	④1X251P-GF58	365+25×680×H125	グリーン	1台
	⑤1X251P-GF25	365+25×680×H125	ブラック	1台
φ75 ナイロン車	⑥1X251P-GF38	365+25×680×H125	イエロー	1台
	⑦1X252P-GF23	365+25×680×H125	ブルー	1台
	⑧1X252P-GF31	365+25×680×H125	グレイ	1台
	⑨1X252P-GF18	365+25×680×H125	レッド	1台
	⑩1X252P-GF58	365+25×680×H125	グリーン	1台
	⑪1X252P-GF25	365+25×680×H125	ブラック	1台
	⑫1X252P-GF38	365+25×680×H125	イエロー	1台

●材質:ポリプロピレン ●最大積載質量:80kg ●車輪:4輪(自在)

4 ミニキャリア67 ハンドル取付タイプ

タイプ	品番	サイズ(mm)	カラー	出荷単位
φ75 ゴム車	①1X256P-GF23	365+25×680×H125	ブルー	1台
	②1X256P-GF31	365+25×680×H125	グレイ	1台
	③1X256P-GF18	365+25×680×H125	レッド	1台
	④1X256P-GF58	365+25×680×H125	グリーン	1台
	⑤1X256P-GF25	365+25×680×H125	ブラック	1台
φ75 ナイロン車	⑥1X256P-GF38	365+25×680×H125	イエロー	1台
	⑦1X257P-GF23	365+25×680×H125	ブルー	1台
	⑧1X257P-GF31	365+25×680×H125	グレイ	1台
	⑨1X257P-GF18	365+25×680×H125	レッド	1台
	⑩1X257P-GF58	365+25×680×H125	グリーン	1台
	⑪1X257P-GF25	365+25×680×H125	ブラック	1台
	⑫1X257P-GF38	365+25×680×H125	イエロー	1台

●材質:ポリプロピレン ●最大積載質量:80kg ●車輪:4輪(自在)

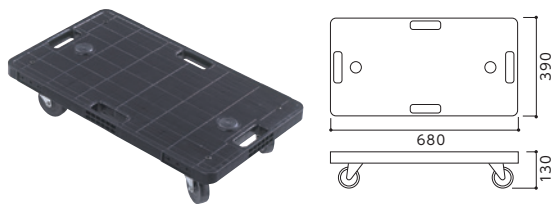

5 ミニキャリア68 スタндартタイプ

タイプ	品番	サイズ(mm)	カラー	出荷単位
φ85ゴム車	①1X261P-GF25	390×680×H130	ブラック	1台
φ85ナイロン車	②1X262P-GF25	390×680×H130	ブラック	1台

●材質:ポリプロピレン ●最大積載質量:100kg ●車輪:4輪(自在)

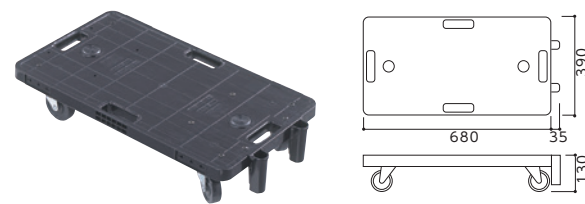

6 ミニキャリア68 ハンドル取付タイプ

タイプ	品番	サイズ(mm)	カラー	出荷単位
φ85ゴム車	①1X263P-GF25	390×680×H130	ブラック	1台
φ85ナイロン車	②1X264P-GF25	390×680×H130	ブラック	1台

●材質:ポリプロピレン ●最大積載質量:100kg ●車輪:4輪(自在)



7 ミニキャリア用オプション

品番	サイズ(mm)	出荷単位
①ハンドル 1X266P-S04	W365×H749	1本
②ハンドル 1X267P-S04	W365×H739	1本
③キャリアラック 1X268P-ZD77	W780×D540×H1690	1台
④キャリアラック用ハンドルフック 1X234P-ZD72		1個

●材質:①②ステンレス ③スチール・ポリエチレン



8 エースキャリア

規格	製作可能内サイズ(mm)	カラー
①エースキャリア	310~780×310~780	ダークグレー
②エースキャリアライト	310~780×310~780	ブラック
③エースキャリアライト	310~780×310~780	ブルー
④エースキャリアライト	310~780×310~780	レッド

●耐荷重:①200kg ②③④150kg 出荷単位:1台



9 特注サイズドーリー

規格	出荷単位
①アルミ製	1台
②スチール製	1台
③ステンレス製	1台

本カタログに掲載している台車、カート類の積載質量、耐荷重は均等静止荷重で算出しております。
(メーカーにより多少の誤差が生じます)



80H4



80H5



90H5



140H8

1 シプラックカートS

規格	サイズ(mm)	出荷単位
①80H4S	W342×D876×H835	1台
②80H5S	W342×D876×H835	1台
③90H5S	W342×D876×H935	1台
④90H6S	W342×D876×H935	1台
⑤140H8S	W342×D876×H1465	1台
⑥140H10S	W342×D876×H1465	1台

●材質:ポリエチレン、ステンレス

2 シプラックカートM

規格	サイズ(mm)	出荷単位
①80H4M	W392×D876×H835	1台
②80H5M	W392×D876×H835	1台
③90H5M	W392×D876×H935	1台
④90H6M	W392×D876×H935	1台
⑤140H8M	W392×D876×H1465	1台
⑥140H10M	W392×D876×H1465	1台

●材質:ポリエチレン、ステンレス

3 シプラックカートL

規格	サイズ(mm)	出荷単位
①80H4L	W439×D876×H835	1台
②80H5L	W439×D876×H835	1台
③90H5L	W439×D876×H935	1台
④90H6L	W439×D876×H935	1台
⑤140H8L	W439×D876×H1465	1台
⑥140H10L	W439×D876×H1465	1台

●材質:ポリエチレン、ステンレス

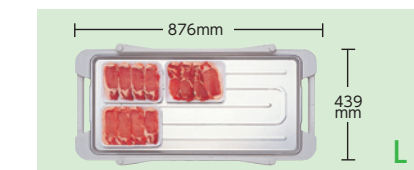
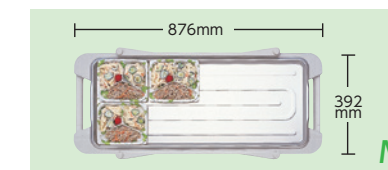
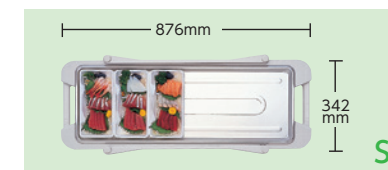

4 シプラックカート用 スtentレー

規格	サイズ(mm)	出荷単位
S	W270×D770×H17	1枚

●材質:ステンレス

5 シプラックカート用 アルミトレイ

規格	サイズ(mm)	出荷単位
①S	W270×D770×H17	1枚
②M	W320×D770×H19	1枚
③L	W365×D770×H20	1枚

●材質:アルミ

6 シプラックカート用 樹脂トレイ

規格	サイズ(mm)	出荷単位
①S	W270×D770×H17	1枚
②M	W320×D770×H19	1枚
③L	W365×D770×H20	1枚

●カラー:①②ベージュ(ナチュラル)・ピンク・ホワイト・シルバーグレー
③ベージュ(ナチュラル)・ホワイト・シルバーグレー

色付スペーサーで部門別に色分けできます

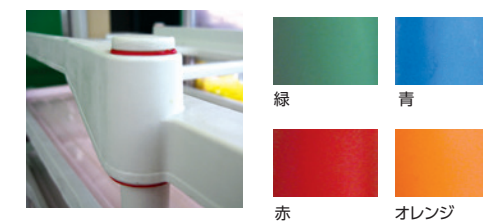

カラー	出荷単位
緑・青・赤・オレンジ	1個

8 シプラックカート用 ナイロンキャスター (別注対応)



出荷単位:1個

本カタログに掲載している台車、カート類の積載質量、耐荷重は均等静止荷重で算出しております。
(メーカーにより多少の誤差が生じます)



1 カートラック DO-MOVE

規格	サイズ(mm)	耐荷重	出荷単位
①本体(棚枠なし)	W430×D1255	500kg	1台
②棚枠のみ	W400×H1290		1本
③棚板・スチール			1枚
④棚板・ステンレス			1枚

●材質:①天板/PE樹脂、ベース/スチール・メラミン焼付塗装
 キャスター/ゴム ②スチール・粉体塗装
 ③棚受部/PE樹脂、棚板/スチール・メラミン焼付塗装
 ④棚受部/PE樹脂、棚板ステンレス



2 スーパースライドカート

品番・規格	サイズ(mm)	出荷単位
①本体 SSC-6-2	W1270×D425×H1600	1台
②ホワイトボード	W140×H230	1個
③サイドガード(プラスチックダンボール)	W1095×H400	1個
④樹脂製中間棚		1枚

●標準色:グレー(粉体塗装)
 ●中央車輪・左右車輪:φ100ウレタン車

本カタログに掲載している台車、カート類の積載質量、耐荷重は均等静止荷重で算出しております。
(メーカーにより多少の誤差が生じます)



1 イージーコンテナ(床板樹脂タイプ)

品番	外寸(mm)	カラー	出荷単位
①NELS-NP1	W800×D600×H1700	グリーン・アイボリー	1台
②NELS-NP2	W850×D600×H1700	グリーン・アイボリー	1台
③NELS-NP3	W850×D650×H1700	グリーン・アイボリー	1台
④NELS-NP4	W950×D800×H1700	グリーン・アイボリー	1台
⑤NELS-NP5	W1100×D800×H1700	グリーン・アイボリー	1台
⑥NELS-NP9	W1000×D600×H1700	グリーン・アイボリー	1台

●耐荷重:12500kg
 ●キャスター:124輪自在(2輪ストッパー付)

2 イージーコンテナ(床板スチールタイプ)

品番	外寸(mm)	カラー	出荷単位
①NELS-1-45	W800×D600×H1450	グリーン	1台
②NELS-5-45	W1100×D800×H1450	グリーン	1台
③NELS-1	W800×D600×H1700	グリーン・アイボリー	1台
④NELS-2	W850×D600×H1700	グリーン・アイボリー	1台
⑤NELS-3	W850×D650×H1700	グリーン・アイボリー	1台
⑥NELS-4	W950×D800×H1700	グリーン・アイボリー	1台
⑦NELS-5	W1100×D800×H1700	グリーン・アイボリー	1台
⑧NELS-6	W1000×D800×H1700	グリーン・アイボリー	1台
⑨NELS-7	W1100×D1100×H1700	グリーン・アイボリー	1台



3 カートラック フットブレーキ付

品番・規格	サイズ(mm)	カラー	出荷単位
①1X701P-GF27	W425×D1290×H245	ブラウン	1台
②1X701P-GF33	W425×D1290×H245	グレー	1台
③アイボリー枠 1X106P-ZD79	W400×H1275		1本

●材質:①②ポリエチレン・スチール ③スチール
 ●キャスター:自在φ100ゴム車、固定φ125ゴム車
 ●最大積載質量:500kg



4 イージーカート(抜き差し式・棚枠2本付)

品番・規格	外寸(mm)	出荷単位
①HI-6R	W420×D1267×H1500	1台
②中間棚(オプション)		1枚

●材質:ベース/塗装、フレーム/メッキ鋼管+塗装
 ●キャスター:4輪自在φ100ゴム車、2輪固定φ125ゴム車
 ●最大積載質量:500kg



5 イージーカート(ネスタイングタイプ)

品番・規格	外寸(mm)	出荷単位
①HN-6R	W425×D1285×H1585	1台
②看板(オプション)		1個
③中間棚(オプション)		1枚

●キャスター:4輪自在φ100ゴム車、2輪固定φ125ゴム車
 ●最大積載質量:300kg ●ペダル式ブレーキ付



6 イージーカート用オプション

規格	出荷単位
①保冷シート	1枚
②米用シート	1枚
③荷こぼれ防止用シート	1枚

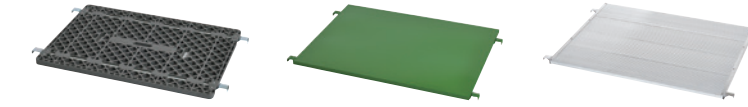

3 中間棚(樹脂製)

品番	サイズ(mm)
①ES-P1	800×600用
②ES-P3	850×650用
③ES-P5	1100×800用

●カラー:グレー
 ●出荷単位:1枚

4 中間棚(スチール製)

品番	サイズ(mm)
①ES-1	800×600用
②ES-2	850×600用
③ES-3	850×650用
④ES-4	950×800用
⑤ES-5	1100×800用
⑥ES-6	1000×800用
⑦ES-7	1100×1100用
⑧ES-9	1000×600用

●カラー:グリーン・アイボリー
 ●出荷単位:1枚

5 中間棚(アルミ製)

品番	サイズ(mm)
①ES-A1	800×600用
②ES-A3	850×650用
③ES-A5	1100×800用

●カラー:シルバー
 ●出荷単位:1枚

6 フールカバー

規格	規格
①保冷用折りたたみ一体式	①透明タイプ
②保冷用固定タイプ	②シートタイプ・グレー

●出荷単位:1枚 ●出荷単位:1枚

7 防塵カバー

規格	規格
①透明タイプ	①透明タイプ
②シートタイプ・グレー	②シートタイプ・グレー

●出荷単位:1枚 ●出荷単位:1枚



8 ロールボックスパレット(底板樹脂製)

品番	外寸(mm)	カラー	出荷単位
①MJR-2	W800×D600×H1700	ベージュ	1台
②MJR-4	W950×D800×H1700	ベージュ	1台
③MJR-5	W1100×D800×H1700	ベージュ	1台

●キャスター:4輪自在(2輪ストッパー付) ●積載荷重:500kg

9 ロールボックスパレット(底板スチールタイプ)

品番	外寸(mm)	カラー	出荷単位
MRC-55	W1100×D800×H1700	ベージュ	1台

●キャスター:4輪自在(2輪ストッパー付) ●積載荷重:500kg



10 中間棚

規格	出荷単位
①メッシュ	1枚
②鉄板	1枚

11 看板

規格	出荷単位
①黒板	1個
②ホワイトボード	1個



12 ビニールポケット

●出荷単位:1個



13 ゴムベルト

●出荷単位:1個



14 長尺保管用中仕切り

●出荷単位:1個

15 防塵カバー

●出荷単位:1枚

16 保冷カバー

●出荷単位:1枚

本カタログに掲載している台車、カート類の積載質量、耐荷重は均等静止荷重で算出しております。
(メーカーにより多少の誤差が生じます)



1 ロールボックスパレット セキュリティタイプ

品番	外寸(mm)	出荷単位
MSR-S5	W1100×D800×H1700	1台

- カラー: ベージュ (粉体塗装)
- 積載荷重: 500kg



2 ロールボックスパレット 上下扉タイプ(上面開き脱着式)

規格	品番	外寸(mm)	出荷単位
①底板スチールタイプ	MRD-S5	W1100×D800×H1700	1台
②底板樹脂タイプ	MJD-S1	W800×D600×H1700	1台
③底板樹脂タイプ	MJD-S3	W850×D650×H1700	1台
④底板樹脂タイプ	MJD-S5	W1100×D800×H1700	1台

- カラー: ベージュ (粉体塗装)
- 積載荷重: 500kg

本カタログに掲載している台車、カート類の積載質量、耐荷重は均等静止荷重で算出しております。
(メーカーにより多少の誤差が生じます)



1 カット台(スタンダードタイプ)

品番	サイズ(mm)	出荷単位
①1X181P-GF27	W470×D790×H700	1台
②1X182P-GF27	W470×D790+D190×H700	1台
③1X183P-GF27	W470×D790+D100×H700+H200	1台

- キャスター: ①φ100ゴム車(4輪自在) ②③φ100ゴム車(2輪自在・2輪固定)
- 最大積載質量: 上段80kg、下段100kg

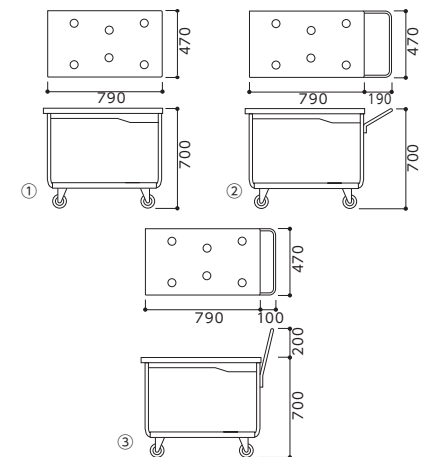

2 カット台(ウイングタイプ)

品番	サイズ(mm)	出荷単位
①1X184P-GF27	W480×D900×H700	1台
②1X185P-GF27	W480×D900+D190×H700	1台
③1X186P-GF27	W480×D900+D100×H700+H200	1台

- キャスター: ①φ100ゴム車(4輪自在) ②③φ100ゴム車(2輪自在・2輪固定)
- 最大積載質量: 上段80kg、下段100kg

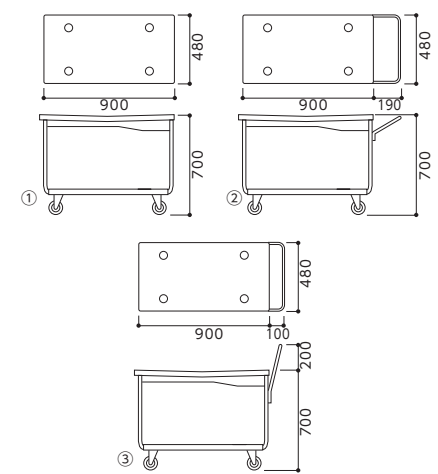

包材を衛生的かつ軽量の台車で現場に搬送



3 折畳包材カート

品番・規格	サイズ(mm)	出荷単位
①OHC2-01	W844×D644×H1699	1台
②棚板 OHC-01T	W784×D574×H70	1枚

- カラー: クリームグレー・ブルー・ピンク・イエロー・グリーン
- キャスター: φ100、4輪自在(ストップパー2ヶ所)

廃棄段ボール用の荷崩れ防止扉付き折りたたみカート



4 段ボールカート

規格	サイズ(mm)	出荷単位
DBC-01	W900×D600×H1557	1台

- カラー: クリームグレー・ブルー・ピンク・イエロー・グリーン
- キャスター: φ100、4輪自在(ストップパー2ヶ所)

I字型にもL字型にも折りたたみ可能



5 鶏卵搬送台車

サイズ(mm)	自重(キャスター含む)	出荷単位
W620×D600×H1550	約49kg	1台

- キャスター: φ100、4輪自在ゴム車輪

棚板が中折れ式で収納時には組み立て時の1/2になります



6 原卵ラック 標準型4段

サイズ(mm)	自重	出荷単位
W978×D624×H1672	約69kg	1台

- キャスター: φ150、4輪自在(2輪ストップパー付)ゴム車輪

上段を折りたためば1段台車としても使用できます



3 トリプルカート 4輪自在

品番	外寸(mm)	出荷単位
1X161P-GF25	W541×D820+D87×H700+H200	1台

- キャスター: φ100エラストマー車
- 最大積載質量: 上段100kg、下段100kg

4 トリプルカート 2輪自在・2輪固定

品番	外寸(mm)	出荷単位
1X162P-GF25	W541×D820+D87×H700+H200	1台

- キャスター: φ100エラストマー車
- 最大積載質量: 上段100kg、下段100kg



5 ダストカー

規格・品番	サイズ(mm)	出荷単位
①φ75エラストマー車 1X581P-GF36	W404×D685×H700	1台
②φ75ナイロン車 1X587P-GF36	W404×D685×H700	1台

- 最大積載質量: 50kg



6 ビッグカー

品番	サイズ(mm)	出荷単位
①1X591P-GF16	W703×D1034×H913	1台
②1X593P-GF16(排水栓付)	W703×D1034×H913	1台

- キャスター: φ100自在ゴム車、φ125固定ゴム車
- 最大積載質量: 280kg



7 ビッグカー(排水栓・排水ホース付)

品番	サイズ(mm)	出荷単位
1X592P-GF16	W703×D1034×H913	1台

- キャスター: φ100自在ゴム車、φ125固定ゴム車
- 最大積載質量: 280kg

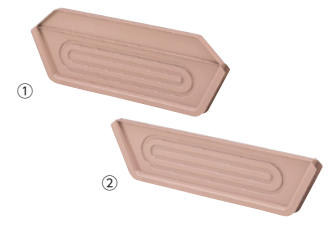

8 ビッグカー オプション

規格・品番	出荷単位
①サイドパネル 1X596P-GF16	1枚
②カバー用サイドパネル 1X595P-GF16	1枚

本カタログに掲載している台車、カート類の積載質量、耐荷重は均等静止荷重で算出しております。
(メーカーにより多少の誤差が生じます)



1 あらいれキャリア

品番・規格	サイズ(mm)
①1X601P-GF36 セット品	W415×D665×H350
②1X603P-GF36 上部パットのみ	
③1X604P-GF36 下部キャリア本体のみ	

- 材質: ポリエチレン 出荷単位: 1台
- キャスター: φ65ナイロン車
- 最大積載質量: 50kg



2 ゴミカート

品番	規格	サイズ(mm)
①GCS-45	シングル 45L用	W344×D344×H597
②GCS-70	シングル 70L用	W384×D454×H659
③GCS-90	シングル 90L用	W452×D486×H700
④GCD-45	ダブル 45L用	W714×D344×H597
⑤GCD-70	ダブル 70L用	W794×D454×H659
⑥GCT-45	トリプル 45L用	W1084×D344×H597
⑦GCT-70	トリプル 70L用	W1204×D454×H659

- カラー: クリームグレー・ブルー・ピンク・イエロー・グリーン
- キャスター: φ50、4輪自在(ストッパー2ヶ所)



3 ホルダー付ゴミカート

品番	規格	サイズ(mm)
①GCSH-45	45L用	W324×D439×H813
②GCSH-70	70L用	W324×D588×H913

- カラー: クリームグレー・ブルー・ピンク・イエロー・グリーン
- キャスター: φ65、4輪自在(ストッパー2ヶ所)



4 ザルカート

※ザルは付属しません

品番	サイズ(mm)
ZRC-01	W332×D332×H708

- カラー: クリームグレー・ブルー・ピンク・イエロー・グリーン
- キャスター: φ65、4輪自在(ストッパー2ヶ所)



5 小型作業台

品番	規格	サイズ(mm)
①KSD-01A	アジャスター	W600×D450×H800
②KSD-01C	キャスター	W600×D450×H800

- カラー: クリームグレー・ブルー・ピンク・イエロー・グリーン
- キャスター: φ50、4輪自在(ストッパー2ヶ所)



6 開封作業台

品番	サイズ(mm)
OSD-01	W603×D503×H769

- カラー: クリームグレー・ブルー・ピンク・イエロー・グリーン
- キャスター: φ50、4輪自在(ストッパー4ヶ所)



7 チーフデスク

品番	サイズ(mm)
1X575P-ZD71	W465×D600×H1000

- キャスター: φ65 ゴム車 出荷単位: 1台
- 最大積載質量: 60kg



8 ラベルチェッカー

品番	サイズ(mm)
1X576P-ZD71	W465×D600×H1000

- キャスター: φ65 ゴム車 出荷単位: 1台
- 最大積載質量: 40kg



9 ショップデスク 2段タイプ

品番	サイズ(mm)
1X573P-Z269	W450×D600×H950

- キャスター: φ50 ナイロン車 出荷単位: 1台
- 最大積載質量: 30kg

他製品も取扱いがあります。お気軽にお問い合わせください。