

Mat Catalog vol.33

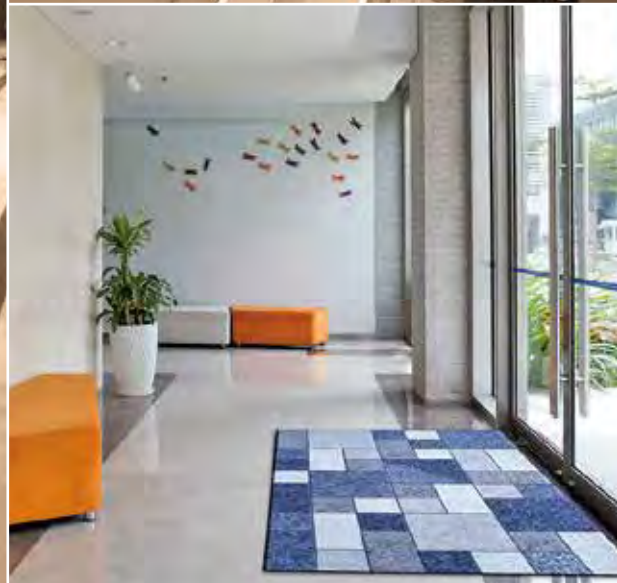

www.daiichisangyo.co.jp



Mat Catalog vol.33



First Impression

マットから始まる
空間の **だいいち** 印象。

CONTENTS

インデックス	2
マットのご発注について	4
機能マークについて 商品情報・スペック表記について	5
カスタムメイド	6
インドアマット	18
アウトドアマット	34
人工芝	46
長尺	60
スノコ・クッションマット	62
機能マット	71
関連商品	81
床材のメンテナンス方法	84

ア 足元が汚れにくいラバーマット	45	キ キングタフマット	18	シ ジャスティロールエキストラ	38
あそびっ子くん	47	ク クモの巣バスター	81	ジャスティロールスタンダード	38
油だけ吸うたろう	72	クラウンゼドラコンフォートキング	78	ジャポネクッション45	69
油だけ吸うたろうBag	73	グラスマットGHS	41	ジャポネクッション90	69
アルミシステムマット	71	グラスマットGS	41	ジョイントクッション45	68
安全クッション	70	グラスマットGW	41	ジョイントクッション90	68
イ イメージグラフィックス	6	グランドクロス3D	25	消毒マットfabric(ファブリック)	74
ウ ウォーキングレインマット	26	グリーンアイG600	55	消毒マットhard(ハード)	75
エ エキストラ用エッジングロール	31	グリーンアイPM25T	55	ジョールドマット	26
エキストラ用ワイドエッジングロール	31	グリーンアイPM35NDS	54	ジョールドライトマット	26
エキスパート	63	グリーンアイPM40ND	54	シルビアタイル	28
エコライマット	24	グリーンアイPM60NDS	54	シルビアマット	21
Fカラーターフ	59	グリーンアイUT-800	55	人工芝NB	59
Fターフ#100	59	クリーンスループラス	76	人工芝NK	59
Fターフ#600	59	クリーンマトリックスシリーズ	53	人工芝NL	59
Fターフ#700	59	コ 抗菌・防臭トイレマットECO	80	ス スイングマット	40
エフェクトタイル	28	抗菌ECOマット	80	スクールマット	37
エフェクトマット	19	抗菌安全スノコ	67	スタンダード用エッジングロール	31
エルクリーンマット	24	合成ゴムマットフィットくん	45	スティプル	47・50
エレベーター養生マット	16	コスモマットII	33	ステップマット	79
エンハンス3000	31	琥珀の爽	33	ステップマット用メンテナンス	79
エンハンスマット1000	30	ゴム筋入りマット	60	ストーンコート	14
オ オイルグリップNEOII	73	ゴムチップ舗装	10	ストレートモップ	61
オーソマットII穴なし	77	コンフォートキングアンチマイクロバイアル	78	ストレッチマット	70
落ち葉すくいネット	81	サ サウナロール	32	スパイクマット	41
カ カラーブラッシュ	39	桜の花道マット	29	スパイダーマット	16
からかさマット	36	シ シーミングロール	31	スパックターフMD-NY	52
かんたんてんと	83	敷板Diban(ディバン)	43	スパックターフMD-PE	52
キ 吸水エコマット	27	実用マット	39	スマートエコ	25
吸水ストライプマット	27	芝王	50	スワリンコ	32
強力溶着式ロードマーキング	17	芝王ゲレンデ	51	スワリンコII	32
極5	81	芝王ハード・ハードST	51	スワリンコ専用ラック	32

セ セーフ・ティーングマットII	42	ト ドットスノコ	65	フ プラスケアCJ用コネクステップ	12
セイデンTM	79	トピックDXハードマット	39	フラッシュスノコ	64
セレクトスノコ	64	トピックマット	25	フリースノコH型	64
ソ ソフトエバースノコ	70	ドリームマット	37	プリントマット	28
SOFTスノコ・EVA	70	トレグールライト	67	フロアシート	61
SOFTデッキ・ウッドイ	66	トレパネルAX	58	フロアシートEV	61
ソフトレジマット	76	トレパネルMX	58	フロアシートハンガー	61
タ ターツマット	29	ナ ナチュラルFターフ	49	フロアシート巻取り機	61
耐油疲労軽減マット	76	ニ ニューベラコニーNR	58	ふわっとスノコ	65
タキステップ3X	12	ニューみどりEX	46	ヘ ヘロンリブ	60
タキステップ7F	13	ネ ネオクリーン(トイレ専用)	13	ホ ポートロール	66
タキストロンGK	13	ネオセーフ抗菌(調理室用)	13	ポンドテープWF460	33
タキストロンMX	12	ノ ノーマッド・エキストラデューティ	42	マ 巻取りバー	61
タフデス	65	ノーマッドカーペットマット3100	30	マジカルタイル	28
タフメディア	80	ノーマッドカーペットマット4000	30	マジカルマット	20
Wボード	43	ノーマッドスタンダード・クッション	42	マスターマット	22
チ チップクッションマット	40	ノンスリップマット300	78	マットベースfabric(ファブリック)	74
テ テイクマット	24	ハ パールスノコロール	66	マットベースhard(ハード)	75
ディバン	43	ハイシルビアマット	21	ミ ミスタークイック	82
テクノヒートリフレクト	53	ハイブリッドターフ	48	メ メバエール	57
デビロン	56	ばずるくん45	68	モ もっと油だけ吸うたろう	72
ト トイレマットS	80	ばずるくん90	68	ヨ 養生用敷板Wボード	43
東レ高機能シリーズ	53	パワークッション	44	ラ ラグーンマット	62
東レ芝王	50	ヒ PTテント	82	らくらくマット	41
東レ芝王ゲレンデ	51	ビニール長マット	60	リ リーチマット	27
東レ芝王ハード・ハードST	51	疲労軽減オーソマットII穴なし	77	リバロンマット	35
東レスパックターフMD-NY	52	ピンマーカー	63	リリースマット	36
東レスパックターフMD-PE	52	フ ファースト除菌マルチクリーナー	81	ル ループ裃	31
Toskストーンコート	14	ファースト中性クリーナー	81	ロ ロードマーキング	17
Toskリメイクカバー	14	フィットくん	45	ロッキーマット	34
Toskロックバインダー	15	ブライツマットII	23	ロックターフ	47
どすこいマット	29	プラスケアCJ	12	ワ ワイドループ裃	31

マットのご発注について

マットサイズについて (樹脂溶着タイプ)

マットサイズは3種類の表示方法があります。

枠無しタイプ

マット本体のみで指定サイズ仕上り
一例) 600×900 (mm) 枠無し

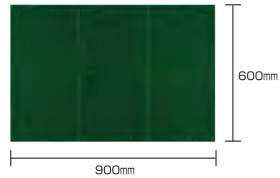

枠付き仕上りタイプ

枠付きの状態指定サイズ仕上り
一例) 600×900 (mm) 枠付き仕上り

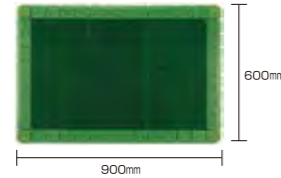

プラス枠付き仕上り

マット本体が指定サイズ仕上り
(枠幅が大きくなります)
一例) 600×900 (mm) プラス枠付き仕上り

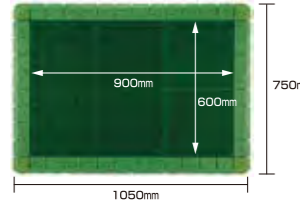

マットラインについて (樹脂溶着タイプ)

リバロンマット等、柄(ライン)入りのマットのご発注の際は柄(ライン)方向の指示をお願いします。

一例) 600×900 (mm) リバロンマット
900ライン方向

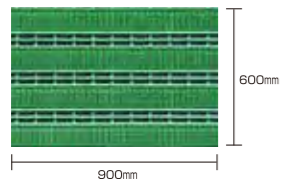

変形マットについて (正方形以外)

サイズ等は発注時に必ず型紙または正式図面を添付してください。

価格算出方法
最大縦×最大横で別注m²数を算出。
別注m²単価×10%アップ。

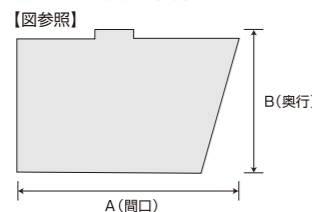

素材説明

- エチレン酢酸ビニル樹脂(EVA)
ポリエチレンと酢酸ビニルの共重合樹脂。弾性、耐侯性、耐薬品性に優れているので床材に多く使用されています。
- ポリ塩化ビニール(PVC)
一般的な合成樹脂のひとつで、塩化ビニール(クロロエチレン)を重合したもの。可塑剤(軟化剤)を配合することで、軟質塩化ビニールになります。可燃性で酸、アルカリにも強く、主に押し出し成型に用いられています。
- ナイロン(PA)
一般的にナイロンと呼ばれているのは、脂肪族骨格を含むポリアミド系繊維で優れた強靱性、耐衝撃性、柔軟性、耐薬品性を持ち合わせています。
- 合成ゴム
ゴムの木から採れる天然ゴム(NR)に対し、化学合成されたゴムの総称。天然ゴムに乏しい耐油性、耐熱性、耐オゾン性などが改良されています。
- ポリプロピレン(PP)
ポリエチレン(PE)と並び汎用樹脂。PEに比べ光沢があり、硬いのでマットなどの床材に適しています。高温での強度はありますが、0℃～5℃でもろくなります。
- 熱可塑性エラストマー(TPE)
ゴムのように軟らかく、プラスチックのように簡単に加工ができる、プラスチックとゴムの中間の特性を持つ画期的な素材です。

マット枠について

樹脂溶着マット

規格サイズについてはすべて枠付き仕上り価格表示をしております。

別注サイズについては一部商品を除きすべて枠付き仕上りの価格表示をしております。本文内規格表にてご確認ください。

枠を変更する場合には
①ワイド枠(ハイワイド枠、ニューワイド枠)相互の変更は価格に変動はありません。
②細枠をワイド枠に変更の場合はワイド枠加工費が別途必要となります。



ジャスティロールスタンダード、ノーマッドクッション等、軟質塩化ビニール製のマットには、高周波枠加工ができます。

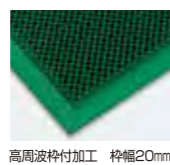

高周波枠加工 枠幅20mm

ジョイントタイプマット

ジョイントタイプマットには次の4タイプの枠があります。



ジョイント枠 使用マット ニューみどりEX ピンメーカー
専用枠 使用マット エキスパート
セレクトスノコ専用枠 使用マット セレクトスノコ

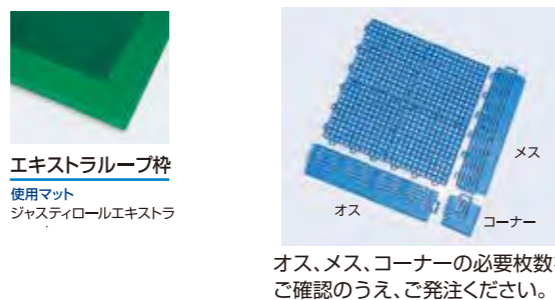

エキストラループ枠 使用マット ジャスティロールエキストラ
オス、メス、コーナーの必要枚数をご確認のうえ、ご発注ください。

カーペットマット

一部商品を除き裏面と一体化になった幅15mmの枠が付いています。(厚み約2mm) 通行量の多い場所等で枠の跳ね上りを防ぐ場合は、ループ枠・ワイドループ枠を取り付けてください。(取り付け加工費が別途必要です。)

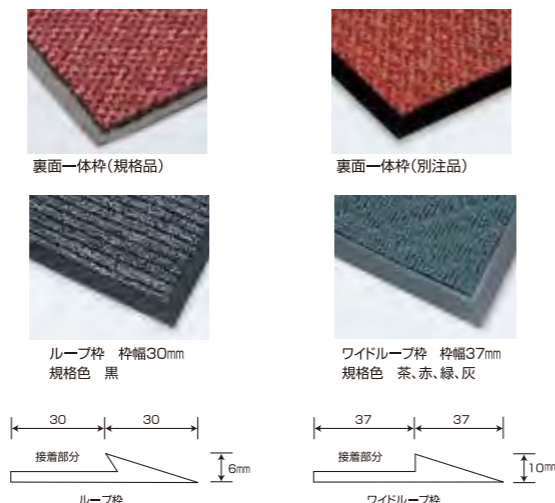

ループ枠 規格品 黒
ワイドループ枠 規格品 茶、赤、緑、灰
30 30 6mm
37 37 10mm

機能マークについて

ご希望に即した製品を選んでいただきやすいよう、各製品の特性・機能をマークにして表示しています。

	屋外使用に適した製品です。		屋内使用に適した製品です。		特に吸水性能に優れています。		特に吸油性に優れています。
	特に土砂を除去する性能に優れています。		特にほこりを除去する性能に優れています。		特に防滑性能に優れています。		特に歩行頻度の激しいスペースに適しています。
	ジョイント式にて製品を接続できます。		特にクッション性能に優れています。		抗菌・防カビ剤を配合した製品です。		別注サイズにて加工可能製品です。
	別注デザインにて加工可能製品です。		特に防音効果に優れています。		カート(台車)の通行がスムーズに行える製品です。		特に水ハケ性能に優れた製品です。
	特に素足で使用するスペースに適しています。		合成ゴムを使用した製品です。		耐油性・耐熱性に優れた特殊ゴムを使用した製品です。		塩化ビニール樹脂を使用した製品です。
	冷凍庫使用可能です。		制電剤配合製品です。		環境対応商品です。		環境対応商品です。
	エコマーク認定製品です。		原料、成分にリサイクル品を使用した製品です。		主要構成部材の25%以上が再生ペットを使用した再生商品です。		防火認定製品です。

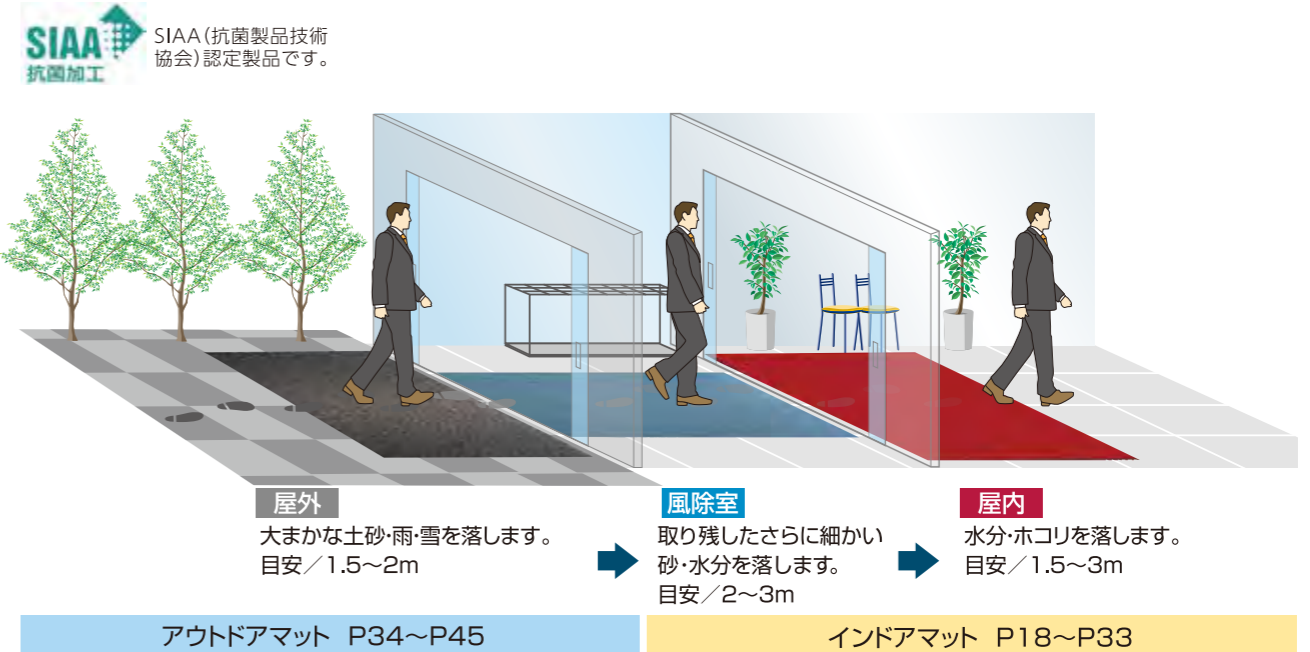

商品情報・スペック表記について

- このカタログに掲載されている商品の価格は、メーカー希望小売価格です。
- 商品価格には消費税が含まれておりません。
- ご注文の際には、ページ数と品名に付けられた番号、カラー、サイズ等をお申し付けください。
- 掲載商品の詳しい性能や使用方法は担当者までお問い合わせください。
- 掲載商品以外にも多数取り揃えておりますので、詳しくは担当者までお問い合わせください。
- このカタログの記載内容は2023年4月現在のものです。
- 商品の仕様および価格は、予告なく変更する場合があります。あらかじめご了承ください。
- 印刷の特性上、実際の色や材質感と多少異なる場合があります。
- 出荷単位、未満にかかわらず、運賃をご請求させていただく場合がございますのでご了承ください。
- WEBや其他媒体へ、転載、掲載する場合は、別途申請をお願い申し上げます。

●マットは平坦な場所で正しくご使用ください。段差や勾配または凹凸のある設置面での使用は滑ったり転倒のおそれがあります。
●マット上及び床面が、過度にダスト(砂・水・油等)を含むと滑る危険性があります。その場合はマット上及び床面を清掃してください。
●マットと床材の相性により、変色のおそれがあります。特に塩ビ系床材や天然石などにご注意ください。

イメージグラフィックス

看板

溶剤インクジェットプリンターでフルカラー出力したフィルムに紫外線カット機能をもつラミネートフィルムをすることで耐候性がUPします。

店舗看板



サイズ：1000×1000mm
(ベース板：アルミ複合板3mm、
インクジェット出力フィルム貼り)
※データ制作費は含まれておりません。



案内看板



電飾看板



エレベーター装飾



園名看板

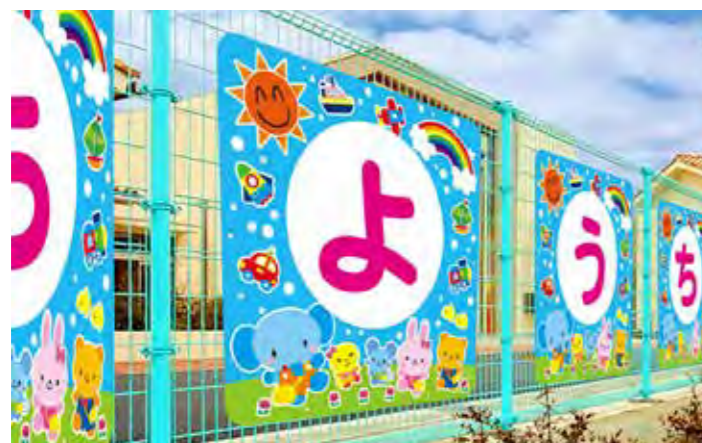

【参考価格】36,000円/枚 サイズ 800×800mm
(ベース板：アルミ複合板3mm、インクジェット出力フィルム貼り) ※データ制作費は含まれておりません。



同デザインの小さいサイズもあります。
参考価格：24,000円/枚 サイズ：500×500mm
(ベース板：アルミ複合板3mm、インクジェット出力フィルム貼り) ※データ制作費は含まれておりません。

立入禁止看板
【参考価格】20,000円/枚 サイズ 450×450mm
(ベース板：アルミ複合板3mm、インクジェット出力フィルム貼り)
※データ制作費は含まれておりません。



※写真はイメージです

車両マーキング



懸垂幕・横断幕



屋内外壁面装飾

ペイントフィルム



凹凸下地の壁面へ直接施工できるフィルムです。
塗装より早く簡単な施工を実現し、塗装では困難だった写真表現や
グラデーションも可能。
また、看板のような落下の心配がなく安心安全。

防犯カメラ作動中デザイン
【参考価格】14,500円/2枚セット サイズ 400×200mm
※データ制作費は含まれておりません。



ターボリン



フロアグラフィックス

床面の広告や装飾、誘導のための表示等、あらゆる用途でフロアグラフィックスが活用されています。エンボスラミネートをすることによって防滑性、摩耗性がUPします。



サイドウォーク (貼付けタイプ) サイズ 600×450mm

フロアマインダー (貼付けタイプ) サイズ 600×450mm

アドフロア/タフメディア

置き敷きタイプなので設置、移動が簡単!! 耐久性: アドフロア < タフメディア
フロアディスプレイ、販売促進、安全表示など幅広くお使いいただけます。

アドフロア (屋内平滑面タイプ) サイズ 600×450mm



タフメディア (屋内平滑面タイプ) サイズ 600×450mm ※データ制作費は含まれておりません。



ウィンドウ

店舗、車窓のガラス面に貼り付けることで、宣伝効果、目隠し、ガラスの飛散防止、防犯対策に役立ちます。

店舗ウィンドウ



幼保施設ウィンドウ



ワンウェイフィルム サイズ 1000×1000mm



このフィルムはたくさんの小孔があけられており、その穴を通して一方からの視認性を保つことができます。例えば、バスの窓・店舗ウィンドウのガラス面等の外側に貼った場合、外側からはインクジェットに印刷された「イメージ」が見え、内側からはフィルムの小孔を通して外の風景を見ることができるユニークなフィルムです。

ポスター・パネル・各種プレート

イベント用パネル



プレートに出力フィルム貼り



カッティングシート

単色シートからデザインを切り出して製作する塩ビ製ステッカーです。ロゴマークや社名など、店舗のショーウィンドウやドアに貼ってサインやインフォメーションとしたり、車両装飾など幅広い用途にご利用いただけます。



UVダイレクト印刷

UVダイレクト印刷は、速乾性のあるUVインクを使用します。そこにUV光(紫外線)を当てることで、インクを強制的に硬化・乾燥させます。
※屋外で長期(1年以上)ご使用の場合は、長期用メディアプリントをおすすめします。

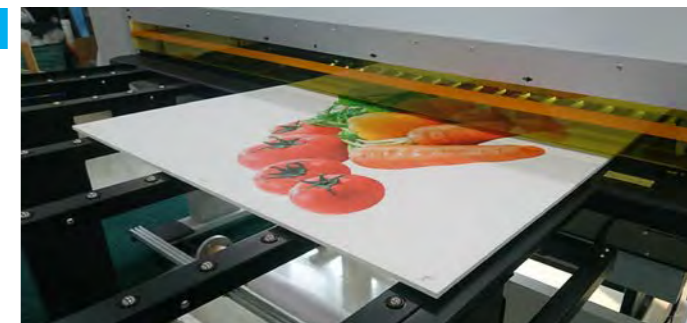

1 イメージグラフィックス

■インクジェット溶剤出力

フィルム名	印刷有効巾	長さ	参考価格
短期用フィルム	1300mm	1m	25,000円
長期用フィルム	1300mm	1m	45,000円
フロアマインダー	1200mm	1m	75,000円
電飾用フィルム	1200mm	1m	60,000円
ワンウェイフィルム	1300mm	1m	120,000円
ペイントフィルム(短期)	1200mm	1m	85,000円
ペイントフィルム(長期)	1200mm	1m	95,000円
アドフロア(屋内)	1200mm	1m	35,000円
タフメディア(屋内)	1300mm	1m	70,000円
メッシュターポリン	1300mm	1m	20,000円
ターポリン	1300mm	1m	16,850円

※上記フィルム価格は、材料費 + 出力費となります。
データ制作費、施工費、別注加工費等は含まれておりません。
※屋外での施工は、長期用をおすすめします。

■UVダイレクト出力

印刷 色数/層	サイズ	参考価格
カラーのみ/1層	1m ²	12,500円
ホワイト/カラー/2層	1m ²	25,000円
ホワイト/カラー/ニス/3層	1m ²	35,000円

※上記価格は、出力費のみとなります。素材の材料費は含まれておりません。

■カッティングシート

用途/色	有効巾	長さ	参考価格
屋内用/黒/白	450mm	1m	6,000円
屋内用/一般カラー	450mm	1m	7,000円
屋外用/白/黒	960mm	1m	12,500円
屋外用/一般カラー	960mm	1m	19,000円

※細かい文字は製作できない場合がございます。
データ制作費、施工費、別注加工費等は含まれておりません。

施工の流れ



1 ゴムチップ舗装

それぞれのシーンに合わせて施工する、オリジナルゴムチップクッション舗装です。透水性に優れ、水に濡れても滑りにくいので屋外施設に最適。ゴムチップのソフトな弾力が、転倒による事故から身を守ります。

- 学校 幼稚園 保育園
- 公園 福祉 公共

保育園の
グラウンド
手洗い場



学校や
公園
公共施設

規格	定価
①ゴムチップ舗装	オープン価格
②Lステップ	オープン価格
③コーナーカバー	オープン価格

- 屋外防 滑 クッション
- サイズ別注 デザイン別注
- 防音 カート 水ハケ 素足
- 環境対応 (塩不使用 再生素材使用) リサイクル

施工手順

下地処理

路盤(コンクリートもしくはアスファルト)にプライマーを塗布する。

敷均し

練り上げたゴムチップを散布し、レベルを調整する。

転圧

熱ローラーによる転圧仕上げ。

仕上

熱コテによる仕上げで完成。

※特注にてマーク入り施工ができます。詳しくはお問い合わせください。

ゴムチップクッション舗装 施工例

すべりやすいプールの周辺を、かわいく安全に!!



通路を施工することで、園児たちの靴のはきかえがラクラク!



ゴムチップクッション舗装【広い範囲での舗装例】

立面も可能なので、屋上がみんなの遊び場に変身!



ゴムチップクッション舗装【部分的な舗装例】

転落事故の多い鉄棒下に施工。

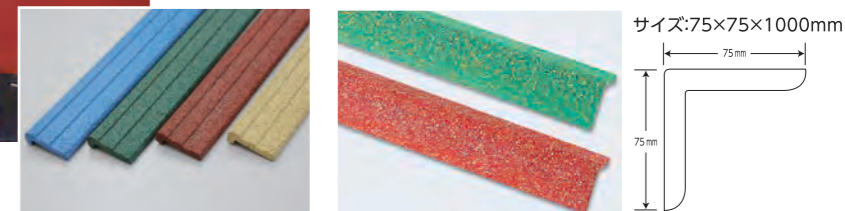
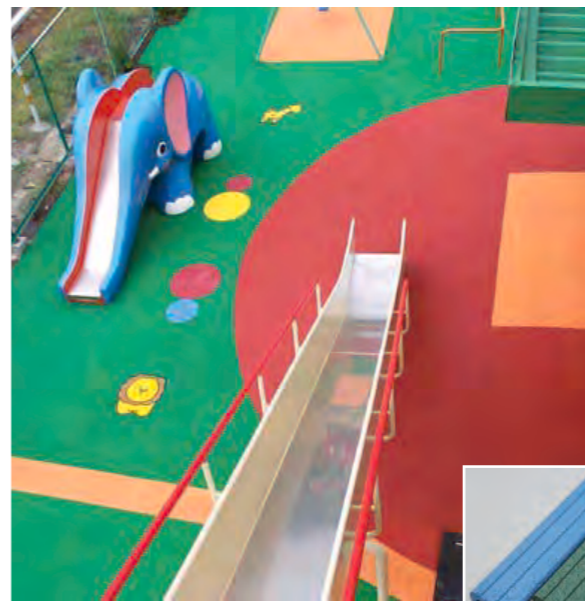
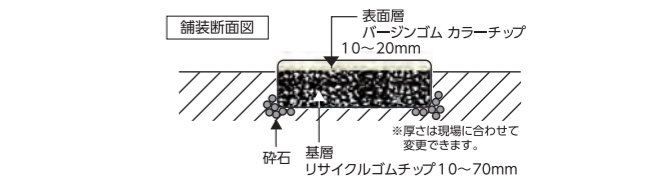

②Lステップ

③蹴上がりコーナーカバー(色/グリーン・レンガのみ)

プレーンカラー バリエーション

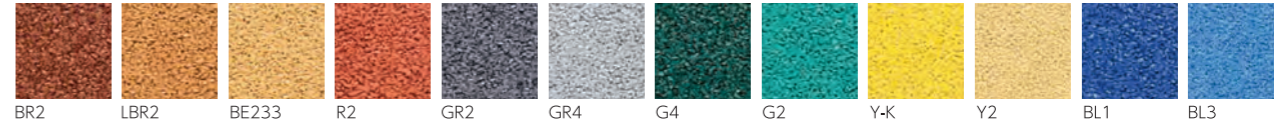

ミックスカラー バリエーション

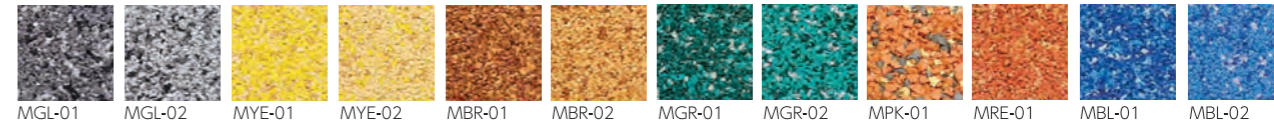

1 タキストロン MX

摩耗や耐候性、耐水性にも優れた三層からなるインレイド構造。太陽光線や水に強いので、プールサイドや屋外で安全で快適な歩行を実現します。

材質 防滑性ビニル床シート
厚み 約2.9mm
用途 プールサイド等、防滑性、耐水性、耐候性が要求される屋外施設



規格	サイズ (cm)	定価	梱包数
①ロール	182×10m	5,950円/m ²	1巻

- 3m以上10cm単位でカット出荷できます。(5%UP)
- カット出荷の場合運賃別途申し受けます。
- 送料・施工費は別途申し受けます。

温度の上昇の元となる赤外線を反射して、足元が熱くなりにくい!



【アートカットシステム使用例】

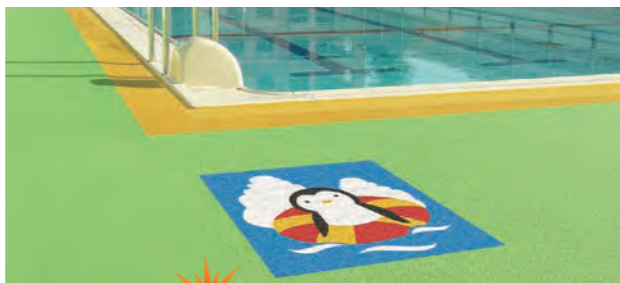

2 タキステップ3X (遮熱・赤外線反射タイプ)

床面の温度上昇を抑え、夏場の歩行時に感じる熱さを和らげます。

材質 防滑性ビニル床シート
厚み 段鼻 4.2mm/踏み面 2.5mm

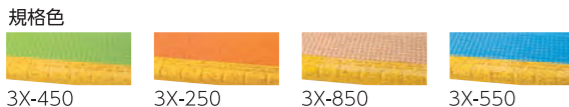

規格	サイズ (cm)	定価	梱包数
①規格品	32×180	10,400円/枚	7枚

- 組み合わせはできません。ご了承ください。
- 送料・施工費は別途申し受けます。

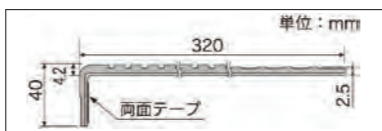
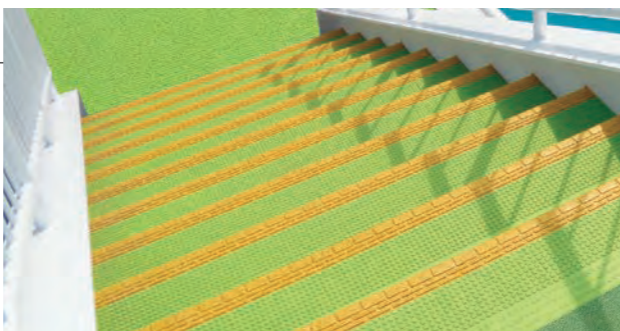

3 プラスケアCJ (遮熱・赤外線反射タイプ)

厚み 5mm

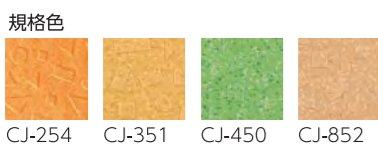

規格	サイズ (cm)	定価	梱包数
①ロール	182×10m	6,150円/m ²	1巻

- 組み合わせはできません。ご了承ください。
- 送料・施工費は別途申し受けます。

4 プラスケアCJ用コネクタステップ

厚み 6.8mm(段鼻)



規格	サイズ (cm)	定価	梱包数
①規格品	15×180	14,500円/枚	6枚

- 送料・施工費は別途申し受けます。

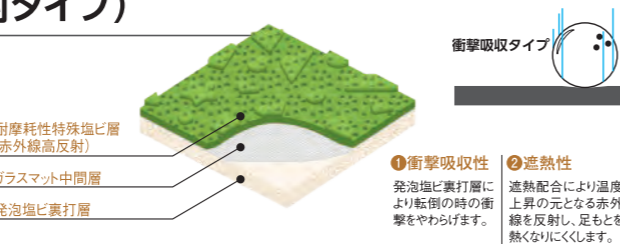

1 ネオクリーン (トイレ専用) 抗菌・抗ウイルスタイプ

汚れが付きにくく、除去しやすいトイレ専用床材に抗ウイルス機能を追加。

材質 防滑性ビニル床シート 厚み 2mm

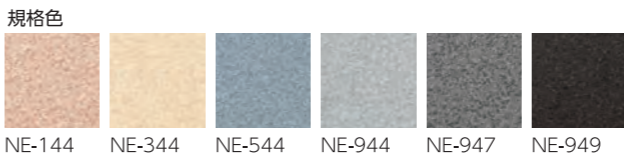

規格	サイズ (cm)	定価	梱包数
①ロール	182×10m	4,800円/m ²	1巻

- 組み合わせはできません。ご了承ください。
- 送料・施工費は別途申し受けます。

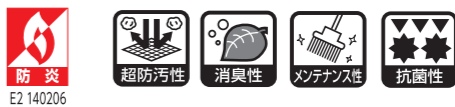

2 ネオセーフ抗菌 (調理室用)

抗菌性能により細菌の繁殖を抑制するフラットタイプの床材。

材質 防滑性ビニル床シート
厚み 2.0mm(ネオセーフ抗菌20・品番S)
2.5mm(ネオセーフ抗菌25・品番T)

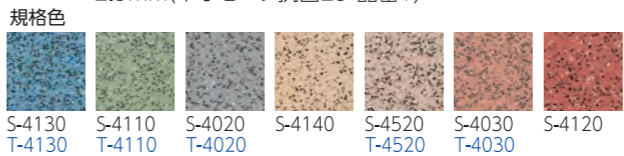

規格	サイズ (cm)	定価	梱包数
①ロール(品番S)	200×10m	7,000円/m ²	1巻
②ロール(品番T)	200×10m	9,400円/m ²	1巻

- 組み合わせはできません。ご了承ください。
- 送料・施工費は別途申し受けます。



3 タキストロンGK 抗菌タイプ

フラットでも滑りにくい屋内廊下用床材。

材質 防滑性ビニル床シート 厚み 2mm

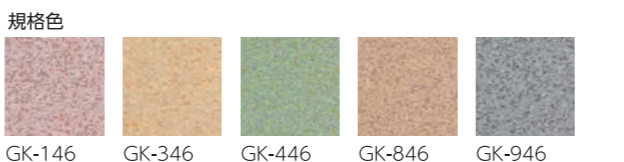

規格	サイズ (cm)	定価	梱包数
①ロール	182×10m	3,350円/m ²	1巻

- 組み合わせはできません。ご了承ください。
- 送料・施工費は別途申し受けます。



4 タキステップ7F 抗菌タイプ

フラットでも滑りにくい屋内階段用床材。

厚み 段鼻 4.2mm/踏み面 2mm



規格	サイズ (cm)	定価	梱包数
①規格品	50×185	8,200円/枚	5枚

- 組み合わせはできません。ご了承ください。
- 送料・施工費は別途申し受けます。

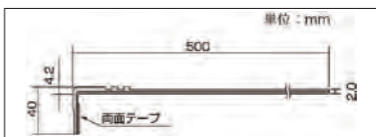

Tosk series

Toskは製品分類的に「舗装材」と「化粧蓋」に大別されます。どちらも天然砂利を特殊なバインダーで固めた高い透水性を持つ構造体を用いています。

ステンレス製 透水化粧蓋 1 Tosk リメイク カバー

「Tosk リメイク カバー」は、金属の枠に天然石を敷き詰めた化粧蓋です。従来のグレーチング蓋は鉄製の格子目があり、その隙間から害虫等が入り出したり、たばこやゴミが捨てられたりと側溝・集水桝内の機能を低下させてきました。

グレーチング蓋を「Tosk リメイク カバー」に取り替える事で、景観性は勿論のこと、安全性の高いバリアフリー化を実現し、構内を衛生的に保つことが出来ます。

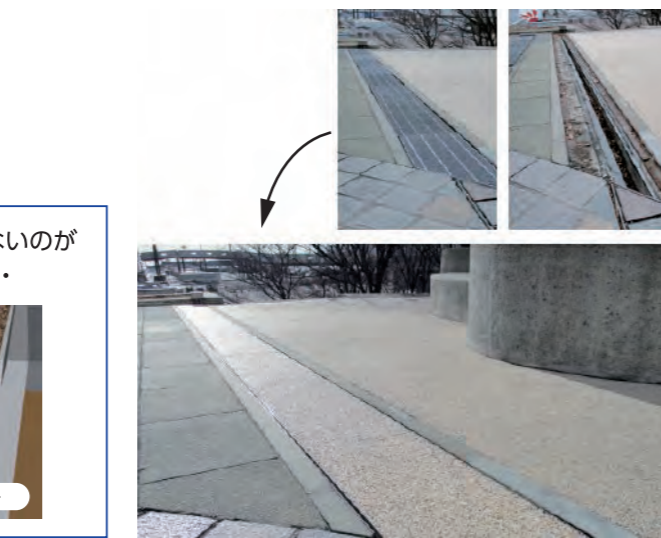

毎日きっちり清掃をしても、排水溝まで手がまわらないのが現状ですが、ゴミは通さず水だけ流れるToskの導入で...

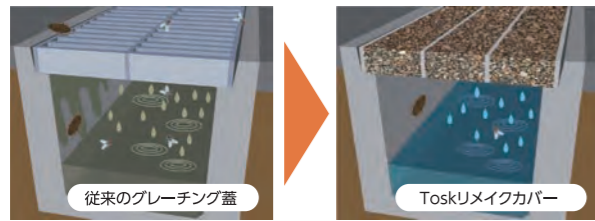

透水・排水性自然石舗装材 2 Tosk ストーン・コート

天然石の舗装や従来の舗装材は、インターロッキング、アスファルトまたはToskと同じ様な天然石舗装がありましたが、不陸が生じたり、雨水を透水出来なかったり、石剥がれを起こし見た目が悪かったりと多くの問題を抱えていました。これらの問題を一齐に解決出来るのが「Tosk ストーン・コート」です。この舗装は1層、2層の二種類の舗装があり用途に応じて舗装方法を決定します。



透水性・無黄変型 1 Tosk ロックバインダー

「Tosk ロックバインダー」は粘度が低いため、下地となる地盤へも浸透固化します。混ぜた薬液をジョウロで地面に散布するだけなので施工も簡単です。24時間後には歩行も可能になり、砂利と地盤と一緒に固化した後は水も浸透します。固めた砂利の上を掃いても大丈夫。お手入れが簡単・スピーディーで今までの常識を覆します。落ち葉を箒で掃いても、ブロワーで飛ばしても石は動かずに美観を保ちます。



※透水化粧蓋に関しては既設のグレーチングの長さ×幅×厚み・形状(落とし込み・ツバ付)画像及び使用現場の状況(人のみ・台車通過・重荷物通過・フォークリフト通過等)により耐荷重が変わるため確認が必要です。詳しくは、弊社担当までお問い合わせください。

Toskは様々な場所で採用されています。



1 エレベーター養生マット

マグネットタイプで取り外しが簡単な、エレベーター内部を守るパンチカーペット。

材質 ポリプロピレン マグネット
厚み 4.5mm
カラー グレー以外にも取り揃えております。

- エレベーター内のサイズをお知らせください。別途見積りいたします。



2 スパイダーマット

ずれない! すべらない! の安心設計。
しなやかさと強度を持ち合わせた使い方色々の多才なお役立ちマットです。

材質 芯地: ポリエステルマルチフィラメント
使用樹脂: PVC(ポリ塩化ビニル)
重量 460±20g/m² カラー 黒

スパイダーマットの特長

- 1 ノンスリップ性**
マット表面の波目パターンがグリップ力を高めています。
- 2 クッション性**
適度な厚みとしなやかさで商品を保護します。
- 3 しなやかさ&高強度**
柔軟な素材によるしなやかさとポリエステル芯地による強度を併せ持ちます。
- 4 メンテナンス**
簡単な水洗いと乾燥で効果が回復します。

規格	サイズ(cm)	定価	梱包数
①シートタイプ	100×100	オープン価格	20枚
②ロールタイプ	100×20m	オープン価格	1巻

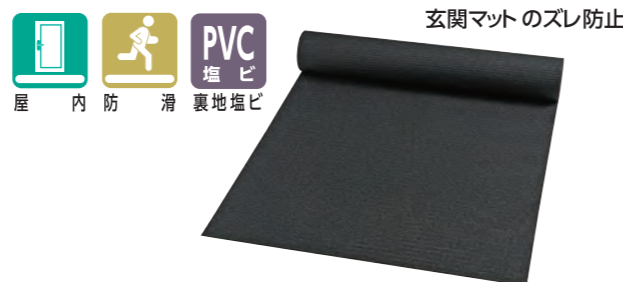

玄関マットのズレ防止



1 強力溶着式 ロードマーキング

駐車場などの路面に専用のシートを設置後、バーナーで加熱し溶着させる路面標示材です。DIYで簡単に強力に、比較的低コストで「プロ並み」の路面標示施工ができます。

カセットガスバーナー

①RM-4200



- 燃料は経済的なカセットガス。
- ファイヤープロテクター装備。
- ライン施工に適したワイド炎。
- 軽量タイプ、ラクな姿勢で安全作業。

ラクラク電子着火式

ボンベ1本付

②RM-22000



- 気温が低い時や、連続使用でも火力が落ちず、パワフルな炎を持続。
- 燃料は経済的なカセットガス。
- 解氷・乾燥作業などマルチに活躍。

ラクラク電子着火式

ボンベ1本付

③RM-41000



- 幅広い火口で、広く均一に加熱でき、路面標示施工に最適。
- プロパンボンベ使用により、安定した火力で冬の作業や長時間の使用が可能。

発熱量 ①4.9kW(4,200kcal/h) ②25.6kW(22,000kcal/h)

③47.3kW(40,700kcal/h)

加熱時間目安 ①約25分 ②約5分 ③約3分

規格	サイズ(cm)	定価	梱包数
①RM-4200	15×6×74(全長)	4,000円/台	12台
②RM-22000	14.5×7.5×68(全長)	9,200円/台	6台
③RM-41000	91(ホース除く全長)	29,000円/台	6台

●詳しくは弊社担当までお問い合わせください。



簡単 バーナー不要!
粘着式テープなのでバーナーは不要です。道具も不要で簡単に施工できます。

強力 強力&きれい!
接着力、耐摩耗性が他社製に比べて優れています。表面が汚れにくく汚れても拭き取りやすい素材です。

剥離OK はがす作業も可能に!
はがす作業も可能なので、構内のレイアウト変更時に便利です。

【屋外用】

④RM-307 ⑤RM-507 ⑥RM-310 ⑦RM-510

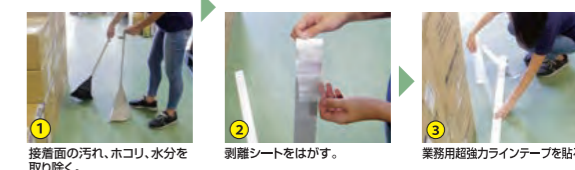

材質 表層: 塩化ビニール 中間層: アルミニウム
粘着層: 合成ゴム系粘着材 剥離シート: PET樹脂
厚み 表層: 100μ
中間層: 50μ
粘着層: 100μ
剥離シート: 50μ

工場での施工例
フォークリフト、大型台車がラインの上を
通っても大丈夫!

規格	サイズ(cm)	定価	梱包数
④RM-307	7×5m	2,700円/巻	12巻
⑤RM-507	7×5m	4,700円/巻	12巻
⑥RM-310	10×5m	3,100円/巻	12巻
⑦RM-510	10×5m	5,300円/巻	12巻

屋内専用・業務用超強カラインテープもあります。

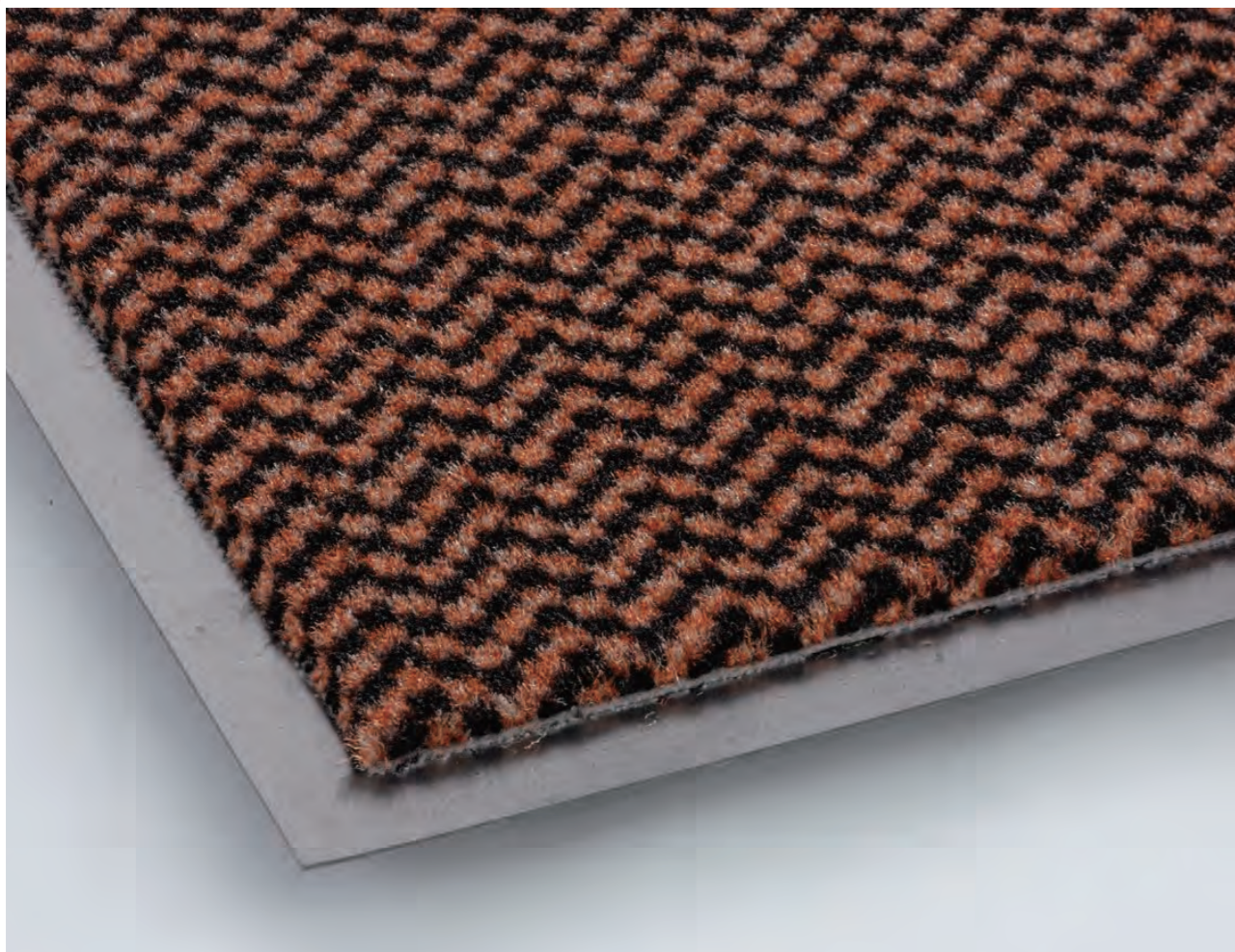

1 キングタフマット

太いパイル(75デニール)を使用、耐久性・耐摩耗性に優れています。
静電気も気にならない高制電タイプ。
重厚で落ち着いた高性能マットです。

材質 表面：ナイロン(75デニール)
裏面：軟質塩化ビニール
厚み 約11mm (パイル長9mm、ベース2.2mm)
重量 約4.5kg/m²
カラー 青・レンガ

規格色

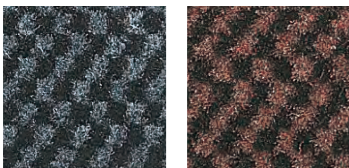

青

レンガ

断面図



規格	サイズ (cm)	定価
①12号	90×120	26,000円/枚
②18号	90×180	39,000円/枚
③30号	150×180	65,000円/枚
④別注	180巾まで1m ² あたり	27,000円/m ²

- 別サイズは180cmx10mまで製作できます。
- 変形加工は別途加工費を申し受けます。
- 最大製作サイズ以上の加工は別途お打ち合わせとさせていただきます。
- 裏面ノンスリップ加工、厚粋加工は別途加工費を申し受けます。
- 送料・施工費は別途申し受けます。



1 エフェクトマット

高い吸水力と保水力、高い除塵力を併せ持つ高性能マットです。
繊維部分の60%以上に再生原料を使用した環境に配慮した製品です。

材質 表面：原着再生ポリエステル64%
原着ナイロンモノフィラ36%
裏面：軟質塩化ビニール(ラバー対応可能)
厚み 約10mm (パイル長8mm、ベース2mm)
重量 約3.8kg/m²
カラー 茶/黒・グレー/黒

規格色

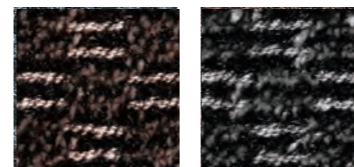

茶/黒

グレー/黒

断面図



規格	サイズ (cm)	定価
①12号	90×120	26,000円/枚
②18号	90×180	39,000円/枚
③30号	150×180	69,500円/枚
④別注	180巾まで1m ² あたり	26,000円/m ²

- 別サイズは180cmx10mまで製作できます。
- 変形加工は別途加工費を申し受けます。
- 最大製作サイズ以上の加工は別途お打ち合わせとさせていただきます。
- 裏面ノンスリップ加工、厚粋加工は別途加工費を申し受けます。
- 送料・施工費は別途申し受けます。

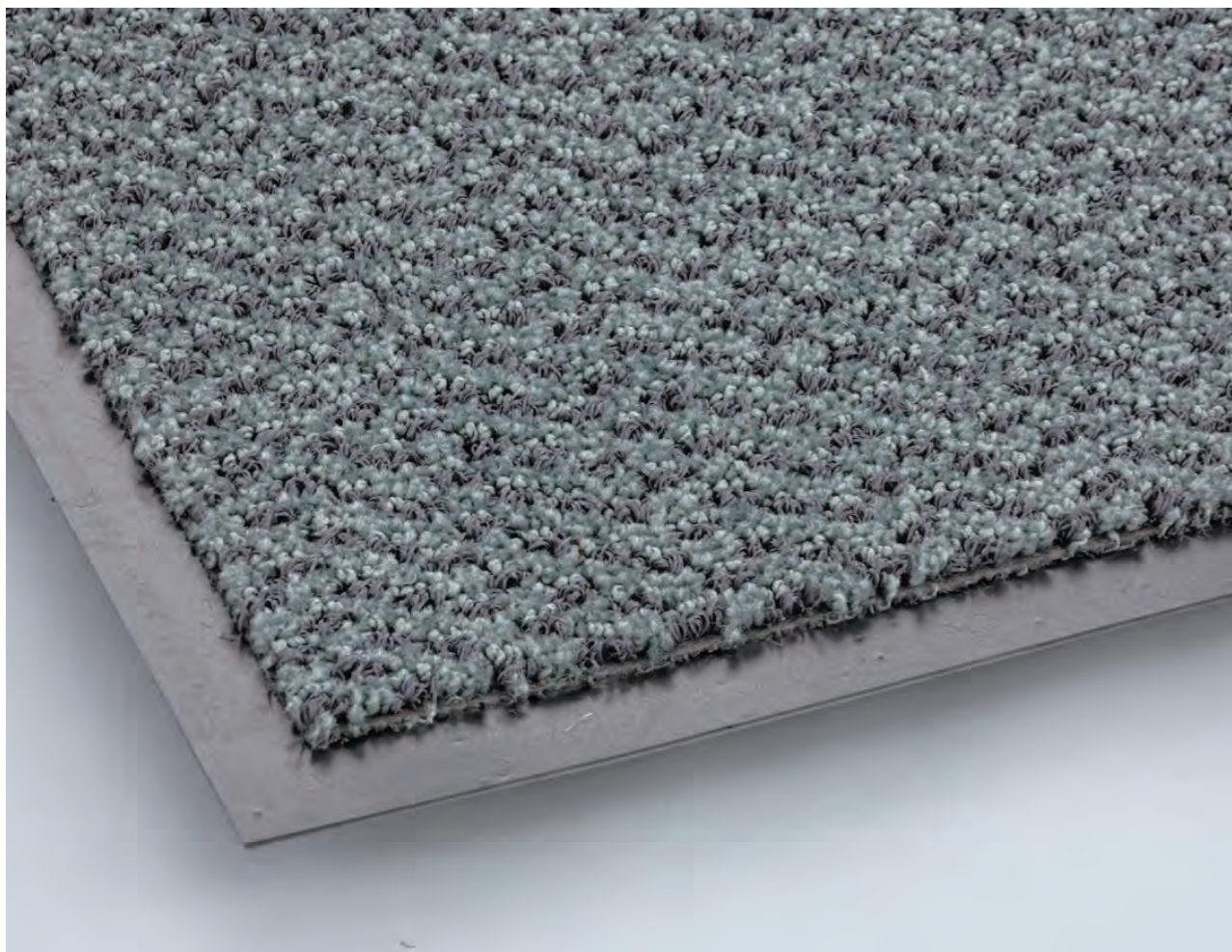

1 マジカルマット

カット&ループの表面が抜群の吸水力・除塵力を実現。
雨水やほこりを確実にキャッチします。
耐久性、耐候性にもすぐれた
使用場所を選ばないマットです。

材質 表面：ナイロン
裏面：軟質塩化ビニール
厚み 8mm (パイル長6mm、ベース2mm)
重量 約3.5kg/m² カラー 灰・緑・茶

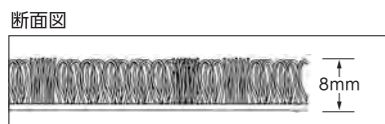
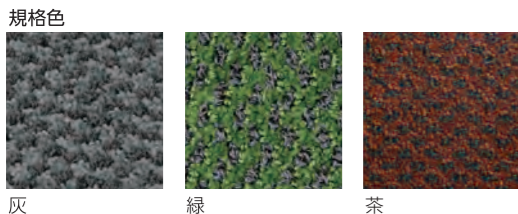

規格	サイズ (cm)	定価
①大	60×90	8,500円/枚
②特大	75×90	11,000円/枚
③12号	90×120	17,000円/枚
④18号	90×180	25,500円/枚
⑤30号	150×180	42,500円/枚
⑥別注	180巾まで1m ² あたり	17,000円/m ²

- 別サイズは180cmx10mまで製作できます。
- 変形加工は別途加工費を申し受けます。
- 最大製作サイズ以上の加工は別途お打ち合わせとさせていただきます。
- 裏面ノンスリップ加工、厚粋加工は別途加工費を申し受けます。
- 送料・施工費は別途申し受けます。

1 シルビアマット

あらゆる場所で使用できる
汎用性の高いマットです。
日常の使用に適した使い心地で
愛されつづけるロングセラー商品です。

材質 表面：ナイロン
裏面：軟質塩化ビニール
厚み 9mm (パイル長7mm、ベース2mm)
重量 約3.4kg/m²
カラー 灰・緑・赤

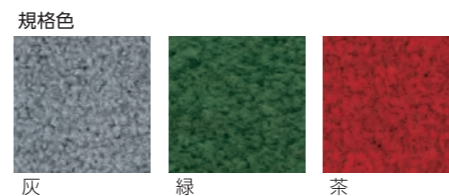

規格	サイズ (cm)	定価
①大	60×90	6,300円/枚
②特大	75×90	7,900円/枚
③12号	90×120	12,600円/枚
④18号	90×180	18,900円/枚
⑤30号	150×180	31,500円/枚
⑥別注	150巾まで1m ² あたり	16,000円/m ²



- 別サイズは150cmx10mまで製作できます。
- 変形加工は別途加工費を申し受けます。
- 最大製作サイズ以上の加工は別途お打ち合わせとさせていただきます。
- 裏面ノンスリップ加工、厚粋加工は別途加工費を申し受けます。
- 送料・施工費は別途申し受けます。

2 ハイシルビアマット

コストパフォーマンスに優れた
気品あふれるマットです。
ショッピングゾーンや店舗、病院など
場所を選ばないデザインと落ち着いた
色調を揃えました。

材質 表面：ナイロン 裏面：軟質塩化ビニール
厚み 10mm (パイル長8mm、ベース2mm)
重量 約3.4kg/m² カラー 灰・茶・緑・赤

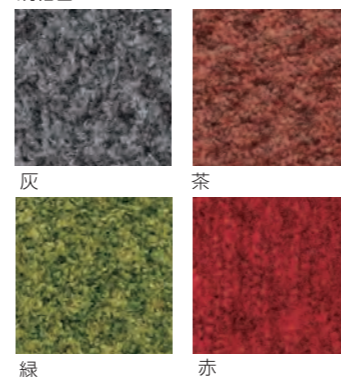

規格	サイズ (cm)	定価
①大	60×90	6,200円/枚
②特大	75×90	7,800円/枚
③12号	90×120	12,300円/枚
④18号	90×180	18,500円/枚
⑤別注	150巾まで1m ² あたり	13,500円/m ²

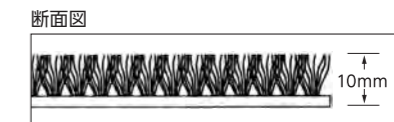

- 別サイズは150cmx10mまで製作できます。
- 変形加工は別途加工費を申し受けます。
- 最大製作サイズ以上の加工は別途お打ち合わせとさせていただきます。
- 裏面ノンスリップ加工、厚粋加工は別途加工費を申し受けます。
- 送料・施工費は別途申し受けます。



1 マスターマット

ロゴ、イラスト、画像などを使ったオリジナルデザインが1枚から製作可能。従来のマットの機能も兼ね備えた実用性もあるマットです。

材質 表面：ナイロン
裏面：軟質塩化ビニール/合成ゴム (NBR)
厚み 約8mm パイル6mm・ベース2mm、1.8mm (NBR)
重量 約3.7kg/m² (塩ビ)、約2.7kg/m² (NBR)
カラー 基本カラー22色



基本カラー



●基本カラー22色以内での出力となります。
●指定色については、原則としてお受けしておりません。
※実際の色目とは若干異なります。
※基本カラー確認用の色見本があります。詳しくはお問い合わせください。

〈塩ビベース仕様〉

規格	サイズ (cm)	定価
①特大	75×90	21,000円/枚
②12号	90×120	32,500円/枚
③15号	90×150	40,500円/枚
④18号	90×180	48,500円/枚
⑤別注規格外	150×300まで	34,000円/m ²

〈NBR(ラバー)ベース仕様〉

規格	サイズ (cm)	定価
①特大	75×90	22,500円/枚
②12号	90×120	35,500円/枚
③15号	90×150	44,500円/枚
④18号	90×180	53,500円/枚
⑤別注規格外	150×300まで	38,000円/m ²

断面図

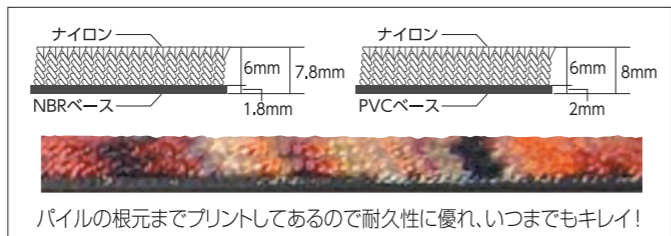

- データ作成費は別途申し受けます。
- 納期は事前お打ち合わせとさせていただきます。
- 別サイズは塩ビベース仕様で150cm×300cm、NBR(ラバー)ベース仕様で150cm×300cmまで製作できます。
- 別サイズで上記サイズ以上の場合はお問い合わせください。
- 最大製作寸法以上及び方形以外の変型加工は別途加工費を申し受けます。
- 塩ビ仕様の裏面、ノンスリップ加工・厚枠加工は別途加工費を申し受けます。
- 60×90以下のマットは同一価格となります。
- 送料・施工費は別途申し受けます。

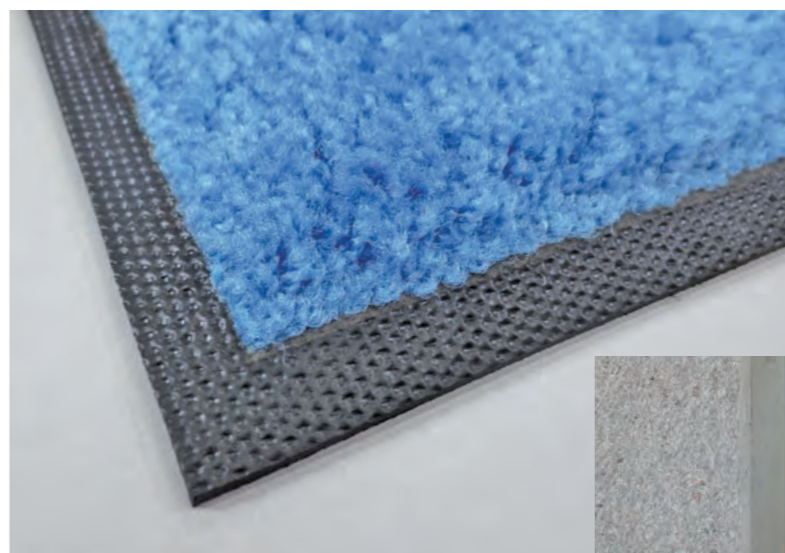

1 ブライトマットII

豊富なカラーバリエーションと高級感で様々な風景に調和します。表面はナイロン、裏地はラバーで強さも併せ持つマットです。

材質 表面：原着ナイロン
裏面：合成ゴム (NBR)
厚み 約13.5mm
(パイル長12mm、ベース1.5mm)
重量 約3.3kg/m²
カラー 17色



規格色

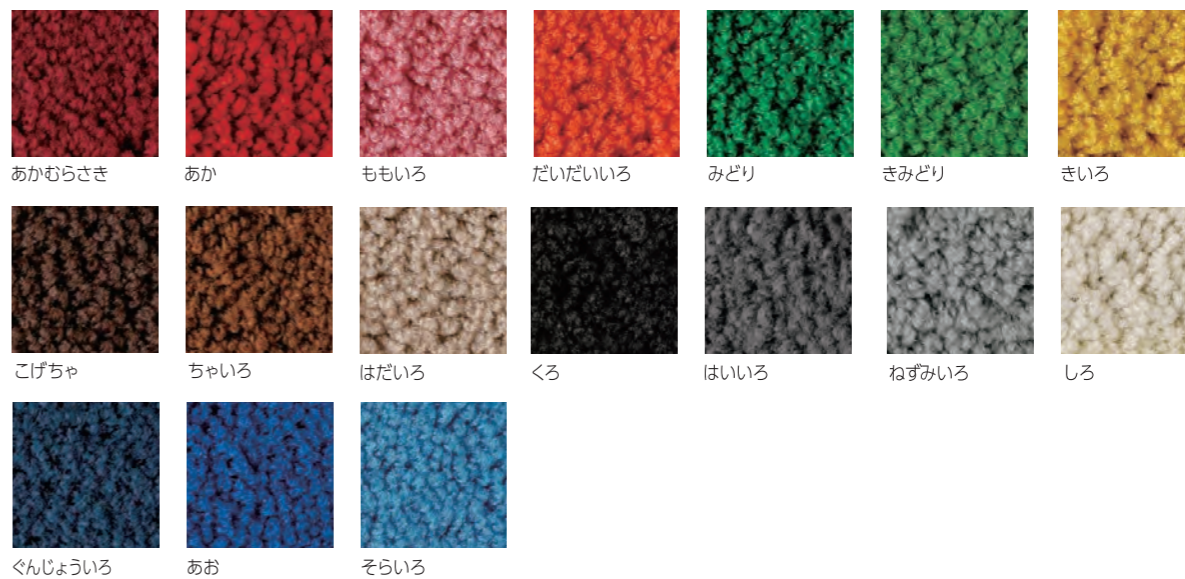

規格	サイズ (cm)	定価
①大	60×90	11,800円/枚
②特大	75×90	14,800円/枚
③12号	90×120	23,600円/枚
④18号	90×180	35,500円/枚
⑤30号	150×180	59,000円/枚
⑥別注	180巾まで1m ² あたり	23,000円/m ²

- 別サイズは幅180cm×6mまで制作できます。
- 変形加工は別途加工費を申し受けます。
- 最大製作サイズ以上の加工は別途お打ち合わせとさせていただきます。
- はめこみ対応可能商品です。別途お問い合わせください。
- 送料・施工費は別途申し受けます。

1 テイクマット

静電気を抑制する導電繊維を採用した機能性の高いマットです。

材質 表面：ナイロン・ベルトロン®(導電繊維)
裏面：軟質塩化ビニール
厚み 約10mm(パイル長8.5mm、ベース2mm)
重量 約3.9kg/m²
カラー ブルーグレー・ワインレッド・グリーン



規格	サイズ (cm)	定価
①大	60×90	10,300円/枚
②特大	75×90	13,000円/枚
③12号	90×120	20,600円/枚
④18号	90×180	31,000円/枚
⑤別注	180巾まで1m ² あたり	19,500円/m ²

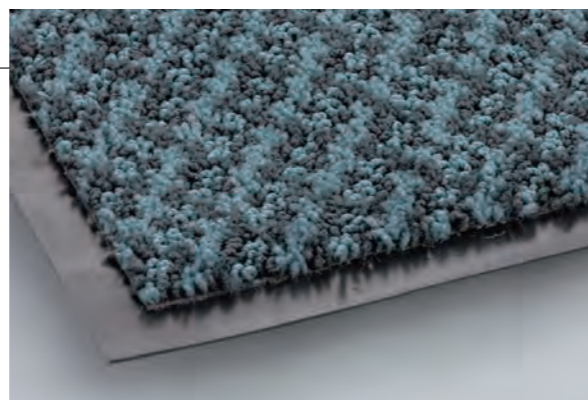

- 別サイズは180cm×10mまで製作できます。
- 別サイズで180cm巾以上、または10m以上の場合はお問い合わせください。
- 変形加工は別途加工費を申し受けます。
- 裏面、ノンスリップ加工、厚粋加工は別途加工費を申し受けます。
- 最大製作寸法以上の加工は別途お打ち合わせとさせていただきます。
- 送料・施工費は別途申し受けます。

2 エルグリーンマット

カット&ループで高い除塵性能を持つマットです。

材質 表面：ナイロン 裏面：軟質塩化ビニール
厚み 約9mm(パイル長7mm、ベース2mm)
重量 約3.3kg/m² カラー 緑・ライトブラウン

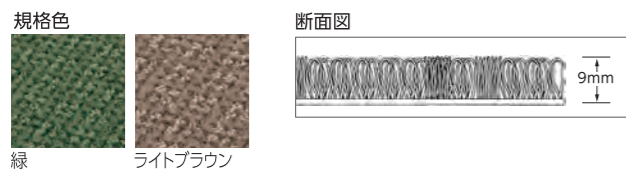

規格	サイズ (cm)	定価
①大	60×90	7,800円/枚
②特大	75×90	9,700円/枚
③12号	90×120	15,500円/枚
④18号	90×180	23,500円/枚
⑤30号	150×180	39,000円/枚
⑥別注	180巾まで1m ² あたり	17,500円/m ²

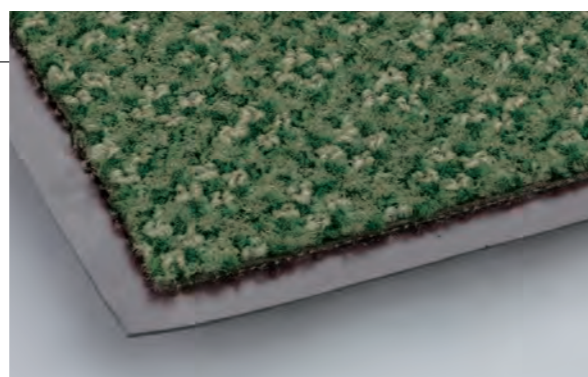

- 別サイズは180cm×10mまで製作できます。
- 別サイズで180cm巾以上、または10m以上の場合はお問い合わせください。
- 変形加工は別途加工費を申し受けます。
- 裏面、ノンスリップ加工、厚粋加工は別途加工費を申し受けます。
- 最大製作寸法以上の加工は別途お打ち合わせとさせていただきます。
- 送料・施工費は別途申し受けます。

3 エコライマット

リサイクル原料が含まれた環境にやさしいマットです。

材質 表面：原着ナイロン(モノフィラ) 50.5%
原着ポリエステル(PETボトル再利用) 49.5%
裏面：軟質塩化ビニール
厚み 約11mm(パイル長9mm、ベース2mm)
重量 約3.9kg/m²
カラー 灰

規格	サイズ (cm)	定価
①大	60×90	10,500円/枚
②12号	90×120	21,000円/枚
③18号	90×180	31,000円/枚
④別注	180巾まで1m ² あたり	19,500円/m ²

- ラバー仕様はお問い合わせください。
- 別サイズは180cm×10mまで製作できます。
- 別サイズで180cm巾以上、または10m以上の場合はお問い合わせください。
- 変形加工は別途加工費を申し受けます。
- 裏面、ノンスリップ加工、厚粋加工は別途加工費を申し受けます。
- 最大製作寸法以上の加工は別途お打ち合わせとさせていただきます。
- 送料・施工費は別途申し受けます。

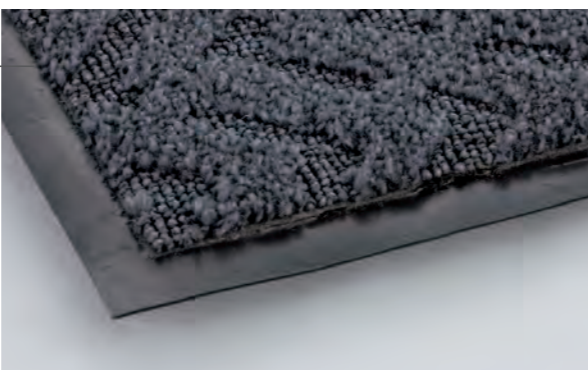

規格色 灰

マット1m²当たりの再生ポリエステル含有量 1本(15L)47gとした場合
ペットボトル 11本

1 トピックマット

耐久性、耐摩耗性に優れた質感豊かなマットです。

材質 表面：ナイロン 裏面：軟質塩化ビニール
厚み 約12mm(パイル長10mm、ベース2mm)
重量 約3.8kg/m² カラー 灰・緑・赤

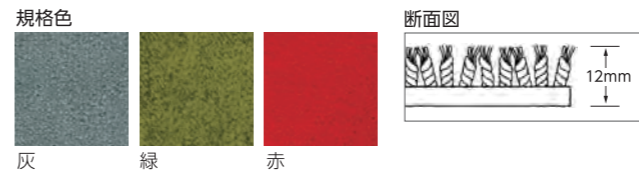

規格	サイズ (cm)	定価
①大	60×90	9,000円/枚
②特大	75×90	11,300円/枚
③12号	90×120	18,000円/枚
④18号	90×180	27,000円/枚
⑤30号	150×180	45,000円/枚
⑥別注	150巾まで1m ² あたり	19,300円/m ²

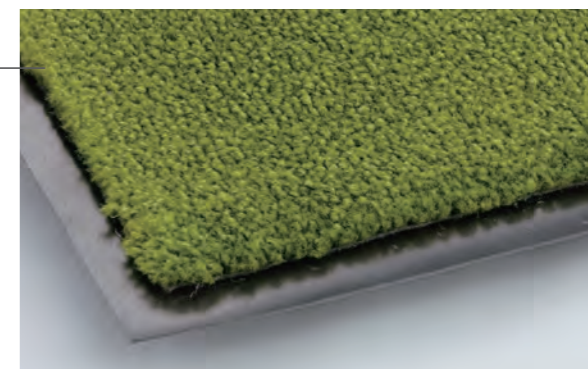

- 別サイズは150cm×10mまで製作できます。
- 別サイズで150cm巾以上、または10m以上の場合はお問い合わせください。
- 変形加工は別途加工費を申し受けます。
- 裏面、ノンスリップ加工、厚粋加工は別途加工費を申し受けます。
- 最大製作寸法以上の加工は別途お打ち合わせとさせていただきます。
- 送料・施工費は別途申し受けます。

2 グラウンドクロス3D

立体感のあるデザインと速乾力が自慢の高品質マットです。

材質 表面：原着ナイロン、原着モノフィラナイロン
裏面：NBRラバー(一体式)
厚み 約8mm(パイル長8mm/3mm)
重量 2.8kg/m²
カラー パープルグレー・レッド・ブラウン・グリーン

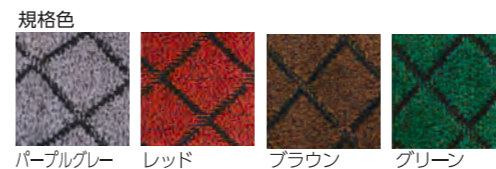

規格	サイズ (cm)	定価
①大	75×90	12,000円/枚
②12号	90×120	20,500円/枚
③30号	150×180	48,000円/枚
④別注	1m ² あたり	21,500円/m ²

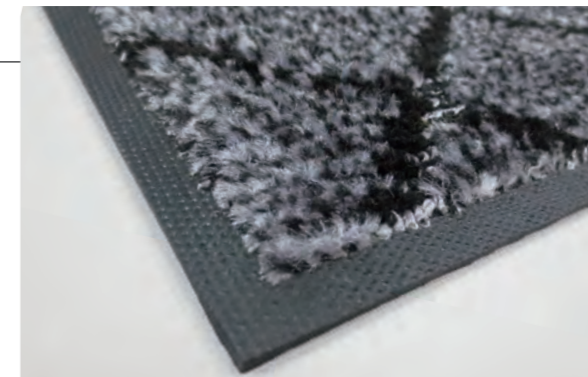

- 別サイズは180cm×6mまで製作できます。
- 別サイズで6m以上の場合はお問い合わせください。
- 変形加工は別途加工費を申し受けます。
- 最大製作寸法以上の加工は別途お打ち合わせとさせていただきます。
- 送料・施工費は別途申し受けます。

3 スマートエコ

薄い厚みで機能を備えた再生原料を使用したマットです。

材質 表面：原着ポリエステル 裏面：NBRラバー
厚み 約7mm(パイル長H5mm/L3mm、ベース1.8mm)
重量 約2.6kg/m²
カラー シルバー・ブラウン

規格	サイズ (cm)	定価	梱包数
①大	60×90	10,600円/枚	1枚
②特大	75×90	13,300円/枚	1枚
③12号	90×120	21,500円/枚	1枚
④15号	90×150	26,500円/枚	1枚
⑤18号	90×180	31,800円/枚	1枚
⑥別注	180巾まで1m ² あたり	19,600円/m ²	

- 別サイズは180cm×20mまで製作できます。
- 枠なしの場合は、最大巾175cmとなります。
- 変形加工は別途加工費を申し受けます。
- 最大製作寸法以上の加工は別途お打ち合わせとさせていただきます。
- 送料・施工費は別途申し受けます。



規格色 シルバー ブラウン

マット1m²当たりの再生ポリエステル含有量 1本(15L)47gとした場合
ペットボトル 15.7本

1 ジョルドマット

吸水性に優れた材質で除塵性にもすぐれたマットです。

材質 表面：ポリエステル 裏面：軟質塩化ビニール
 厚み 約10mm(パイル長8mm、ベース約2mm)
 重量 約4.5kg/m² カラー 赤/黒・白/黒・緑/黒

規格色



赤/黒 白/黒 緑/黒

規格	サイズ (cm)	定価
①大	60×90	6,500円/枚
②特大	75×90	8,200円/枚
③12号	90×120	13,000円/枚
④18号	90×180	19,500円/枚
⑤30号	150×180	32,500円/枚
⑥別注	150巾まで1m ² あたり	15,000円/m ²

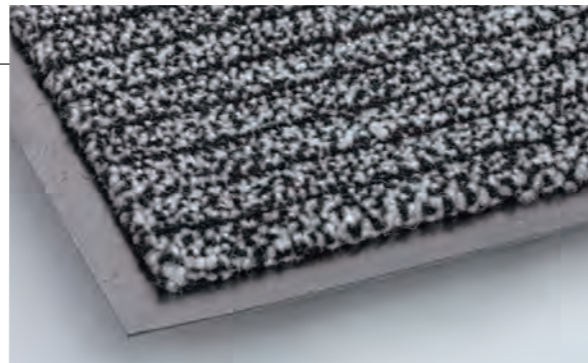

- 別サイズは150cm×10mまで製作できます。
- 別サイズで150cm巾以上、または10m以上の場合はお問い合わせください。
- 変形加工は別途加工費を申し受けます。
- 裏面、ノンスリップ加工、厚枠加工は別途加工費を申し受けます。
- 最大製作寸法以上の加工は別途お打ち合わせとさせていただきます。
- 送料・施工費は別途申し受けます。

2 ジョルドライトマット

薄型に仕上げた設置場所の影響が少ないマットです。

材質 表面：再生PET 裏面：NBRラバー
 厚み 約6.5mm(パイル長5mm、ベース1.5mm)
 重量 約3kg/m²
 カラー グリーン・グレー

規格色



グリーン グレー

規格	サイズ (cm)	定価
①特大	75×90	10,500円/枚
②12号	90×120	16,500円/枚
③30号	150×180	42,000円/枚
④別注	1m ² あたり	20,500円/m ²

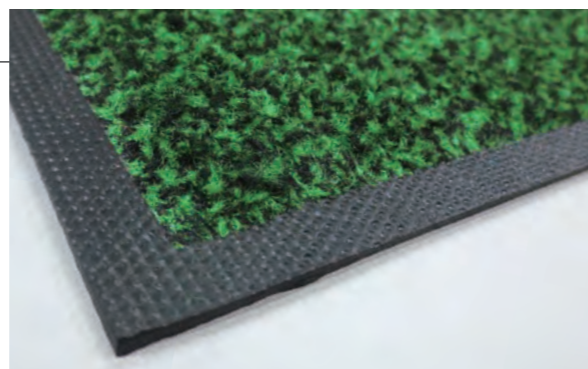

- 別サイズは180cm×3mまで製作できます。
- 最小サイズは0.36m以上で製作可能です。
- 変形加工は別途加工費を申し受けます。
- 本製品はラバーのみです。
- 送料・施工費は別途申し受けます。

3 ウォーキングレインマット

吸水した水をすばやく水切りが可能な特殊構造マットです。

材質 表面：PP(ポリプロピレン) 裏面：軟質塩化ビニール
 厚み 約10mm(パイル長8mm、ベース2mm)
 重量 約3.6kg/m²
 カラー 赤

断面図

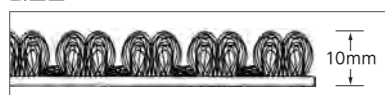

規格	サイズ (cm)	定価
①大	60×90	8,400円/枚
②特大	75×90	10,500円/枚
③12号	90×120	16,700円/枚
④18号	90×180	25,000円/枚
⑥別注	180巾まで1m ² あたり	17,200円/m ²

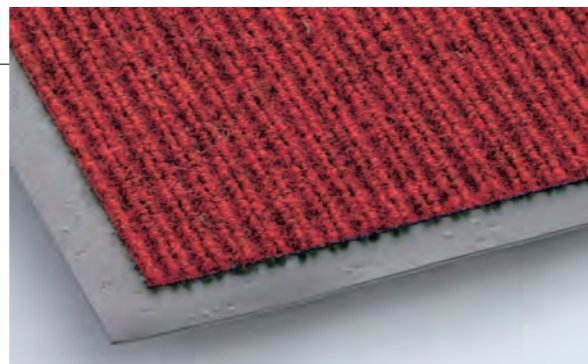

- 別サイズは180cm×10mまで製作できます。
- 別サイズで180cm巾以上、または10m以上の場合はお問い合わせください。
- 変形加工は別途加工費を申し受けます。
- 最大製作寸法以上の加工は別途お打ち合わせとさせていただきます。
- 送料・施工費は別途申し受けます。

1 吸水ストライプマット

特殊吸水性ナイロン採用で抜群の吸水性を発揮します。

材質 表面：ナイロン(特殊吸水性樹脂) 裏面：軟質塩化ビニール
 厚み 約9.5mm(パイル長7.5mm、ベース約2mm)
 重量 約2.8kg/m²
 カラー 緑

断面図

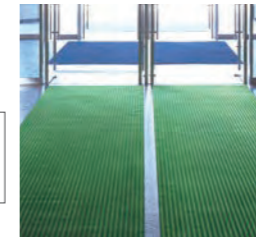

規格	サイズ (cm)	定価
①特大	75×90	8,900円/枚
②12号	90×120	14,200円/枚
③18号	90×180	21,300円/枚
④別注	150巾まで1m ² あたり	15,200円/m ²

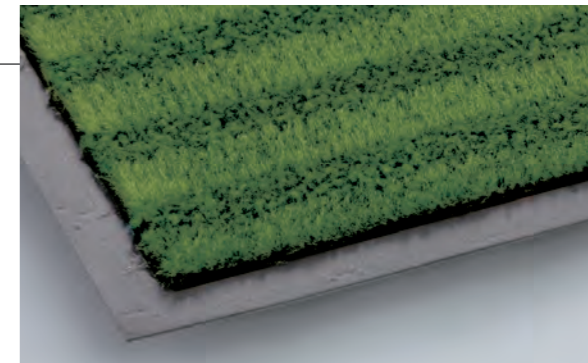

- 別サイズは150cm×10mまで製作できます。
- 別サイズで150cm巾以上、または10m以上の場合はお問い合わせください。
- 変形加工は別途加工費を申し受けます。
- 最大製作寸法以上の加工は別途お打ち合わせとさせていただきます。
- 送料・施工費は別途申し受けます。

2 リーチマット

優れた吸水性で、玄関、プール、浴場などに最適なマットです。

材質 表面：ポリエステル、PP混ニードルパンチカーペット 裏面：TPEバックング
 厚み 10mm
 重量 ①13kg/本 ②3kg/本
 保水量 6L/m²
 カラー グレー・ベージュ・ピンク・ブルー

規格色

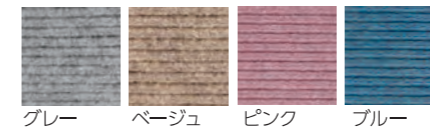

規格	サイズ (cm)	定価	梱包数
①	91×5m	56,000円/本	1本
②	91×1.2m	14,000円/本	4本
③	枠付加工		

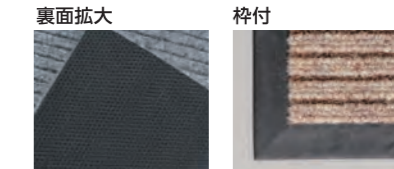

- ロール単位での出荷対応となります。
- 枠付加工の場合は4ページより枠種をお選びください。

3 吸水エコマット

吸水性、環境問題に取り組んだ地球にやさしいマットです。

材質 表面：原着ナイロン(モノフィラ)/ポリエステル(PETボトル再利用品) 裏面：NBRラバー
 厚み 約11mm(パイル長9mm) 重量 約3.2kg/m²
 保水量 4.1L/m² カラー グレー・グリーン・ブラウン

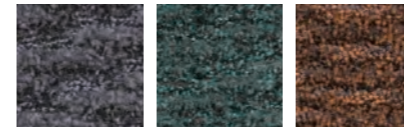

規格	サイズ (cm)	定価
①大	60×90	11,500円/枚
②特大	75×90	14,400円/枚
③12号	90×120	22,900円/枚
④18号	90×180	34,400円/枚
⑤30号	150×180	57,300円/枚
⑥別注	180巾まで1m ² あたり	25,100円/m ²

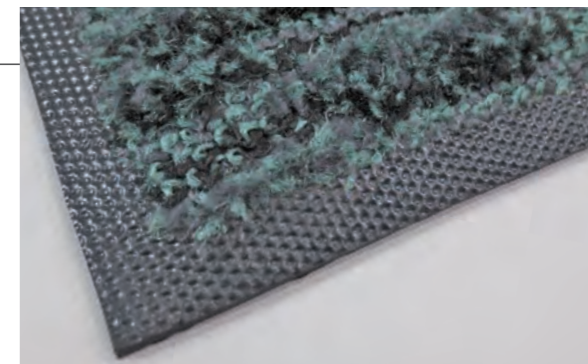

- 別サイズは180cm×4mまで製作できます。
- 別サイズで4m以上の場合はお問い合わせください。
- 最大製作寸法以上の加工は別途お打ち合わせとさせていただきます。
- 送料・施工費は別途申し受けます。

マット1m²当たりの再生ポリエステル含有量 1本(15L)47gとした場合

ペットボトル 12本

PETボトル再利用品
ET 030121

1 エフェクトタイル

高い吸水力、除塵力、高い質感でフロアを演出します。

材質 表面：原着再生ポリエステル64%
原着ナイロンモノフィラ36%
裏面：軟質塩化ビニール（ラバー対応可能）
厚み 約10mm（パイル長8mm、ベース2mm）
重量 約1kg/枚
カラー 茶/黒・グレー/黒

●P58掲載のトレパネルやタイルカーペットと組み合わせてお使いいただけます。

規格	サイズ (cm)	定価	梱包数
①	50×50	6,900円/枚	4枚



2 マジカルタイル

カット&ループの構造で高い除塵力を発揮します。

材質 表面：ナイロン
裏面：軟質塩化ビニール
厚み 8mm（パイル長6mm、ベース2mm）
重量 約900g/枚
カラー 灰・緑・茶

●P58掲載のトレパネルやタイルカーペットと組み合わせてお使いいただけます。

規格	サイズ (cm)	定価	梱包数
①	50×50	4,700円/枚	4枚

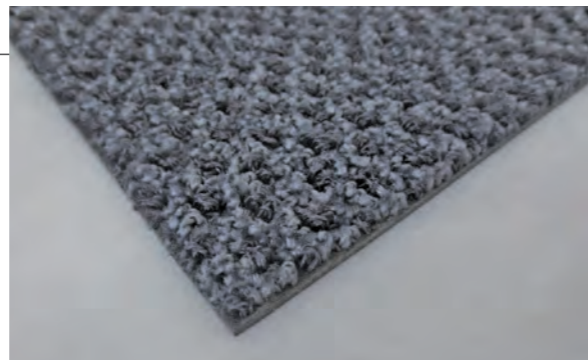

3 シルビアタイル

どんなシーンにも合わせやすいタイルマットです。

材質 表面：ナイロン
裏面：軟質塩化ビニール
厚み 9mm（パイル長7mm、ベース2mm）
重量 約800g/枚
カラー 灰・緑・赤

●P58掲載のトレパネルやタイルカーペットと組み合わせてお使いいただけます。

規格	サイズ (cm)	定価	梱包数
①	50×50	4,400円/枚	4枚

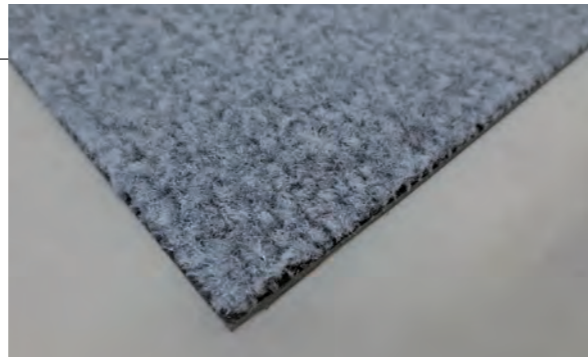

4 プリントマット

ロゴや柄など同じデザインで枚数が多い場合にピッタリなオリジナルマット。
多彩なカラーラインナップで、価格もリーズナブル!

最大寸法 80×180cm
材質 パイル：ナイロン100%
バックিং：塩ビ
厚み 8mm
(パイル長6mm・ベース1.8mm)
カラー 指定色

●データ作成費は別途申し受けます。
●初回、版代が別途必要となります。
●詳しくは担当者までお問い合わせください。



1 桜の花道マット

入学式、卒業式など、
春先のハレの日を演出するマットです。
足元を華やかに彩ります。

材質 表面：ナイロン
裏面：ポリエステル
厚み 約10mm（パイル長7mm、ベース3mm）
重量 約1.2kg/m²

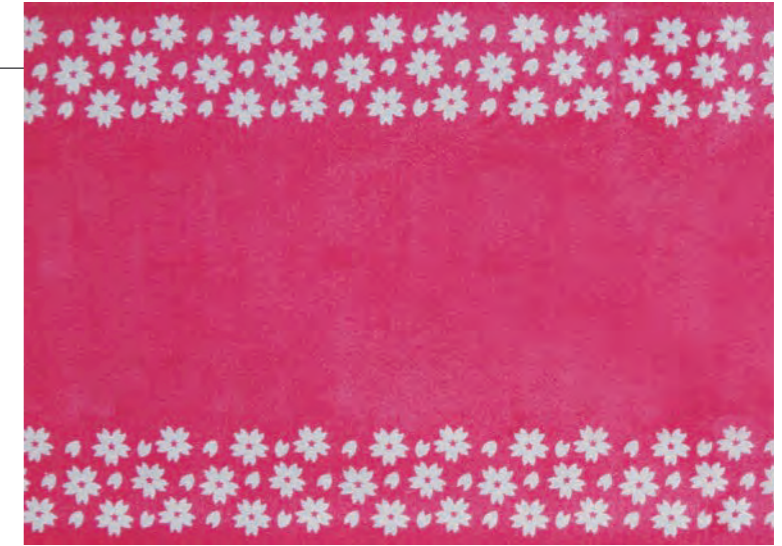
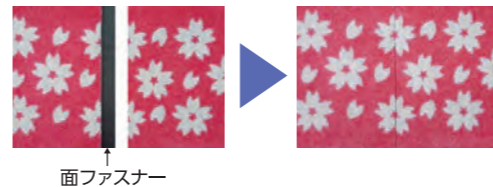

洗い癖やオーバーロック加工の縮みが出る恐れがありますので、
洗濯機での洗浄はおひかえください。

規格	サイズ (cm)	定価
①大	145×3m	210,000円/枚

- 納期は事前お打ち合わせとさせていただきます。
- 別注製作に関しては弊社担当までお問い合わせください。
- オーバーロック加工仕上げ。
- 別サイズは145×3mまで製作できます。
- 3m以上はマジックテープでジョイントして頂けますので、ご相談ください。
- 送料・施工費は別途申し受けます。

2 だすこいまと／ダーツマット

PM2.5、花粉症など、さまざまな影響により
屋外での活動を制限される子供達の
運動不足解消に“だすこいまと”!
しり相撲、手押し相撲など、
特殊ノンスリップ加工のずれにくいマットの上で
安心して楽しく体を動かせます。

材質 表面：ナイロン 裏面：ポリエステル
厚み 10mm（パイル長7mm、ベース3mm）
重量 約1.2kg/m²



ダーツマット直径145cm



洗い癖やオーバーロック加工の縮みが出る恐れがありますので、
洗濯機での洗浄はおひかえください。

規格	サイズ (cm)	定価
①だすこいまと	145×145	105,000円/枚
②ダーツマット	φ145	100,000円/枚

- 納期は事前お打ち合わせとさせていただきます。
- 別注製作に関しては弊社担当までお問い合わせください。
- 別注時データ作成費及び特別色は別途お見積りとなります。
- オーバーロック加工仕上げ。
- 別サイズは145×3mまで製作できます。
- 「保育園」、「幼稚園名」や、「くつを脱いでね」など大サイズに文字入れデザインを追加できます。
- 送料・施工費は別途申し受けます。

1 ノーマッドカーペットマット4000

ポリプロピレンの極太繊維と細繊維のコンビネーションで土砂ばかりでなく雨天時の水分を吸収します。

材質 表面：ポリプロピレン 裏面：ポリエステル(裏地：PVC)
厚み 8mm 重量 3.5kg/m²
カラー グレー・茶・赤

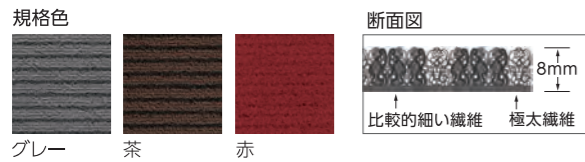

規格	サイズ (cm)	定価	梱包数
①	60×90	オープン価格	1枚
②	90×150	オープン価格	1枚
③	120×180	オープン価格	1枚
④	90巾まで1m ² あたり	オープン価格	1m ²
別注 ⑤	120巾まで1m ² あたり	オープン価格	1m ²
⑥	180巾まで1m ² あたり	オープン価格	1m ²

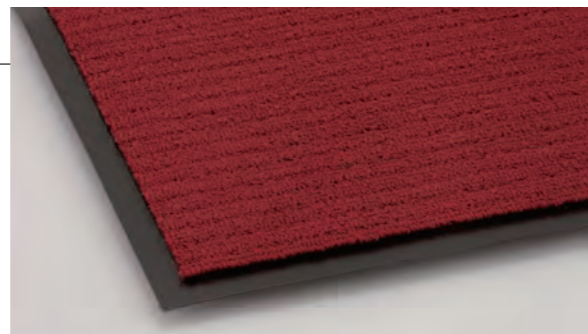

- 規格品は、巾20mmの4辺1体エッジ付です。
- 別注色は、グレー・茶のみとなります。赤は対応できません。
- 別注サイズは、90巾、120巾、180巾で、長さ60cmから18mまで10cm単位で対応できます。
- 別注サイズは巾25mmの4辺別エッジとなります。
- 送料・施工費は別途申し受けます。



2 ノーマッドカーペットマット3100

ポリプロピレンとポリエステルのコンビネーション。凸凹ストレートパターンが外部からの土砂や水分の侵入を防ぎます。

材質 表面：ポリプロピレン・ポリエステル
裏面：ポリエステル(裏地：PVC)
厚み 8mm 重量 3.5kg/m²
カラー グレー・茶・赤・緑

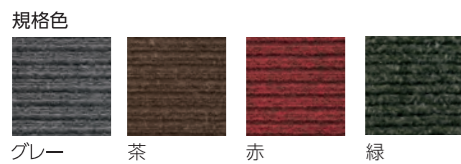

規格	サイズ (cm)	定価	梱包数
①	60×90	2,940円/枚	6枚
②	90×150	7,560円/枚	1枚

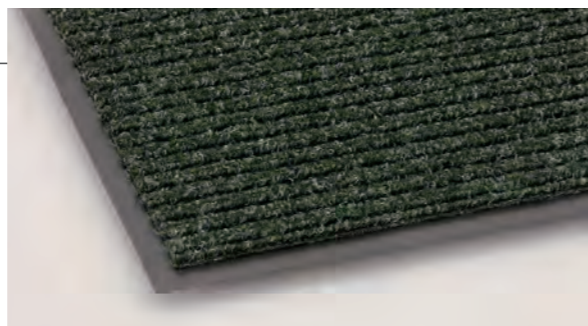

- 規格品のみ対応となります。
- 送料・施工費は別途申し受けます。

3 エンハンスマット1000

太さの異なるナイロン繊維の組み合わせで、雨天時に靴底の水分を素早く吸収。軽量で乾燥も早いので、メンテナンス、収納も簡単です。

材質 表面：ナイロン 裏面：熱可塑性エラストマー樹脂
厚み 約9mm
重量 2.0kg/m²
カラー グレー・茶

規格	サイズ (cm)	定価	梱包数
①	90×60	オープン価格	1枚
②	90×75	オープン価格	1枚
③	90×120	オープン価格	1枚
④	90×150	オープン価格	1枚
⑤	90×180	オープン価格	1枚
⑥	120×180	オープン価格	1枚

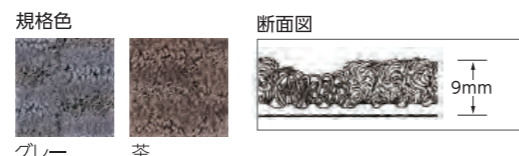

1 エンハンス3000

超極太ナイロン繊維と極太ナイロン繊維のコンビネーションがハードユースに対応。水、防塵、耐候性に優れた多機能マットは、インテリア性も兼ね備えた高級仕様です。

材質 表面：ナイロン 裏面：塩化ビニール
厚み 約9mm 重量 約3.5kg/m²
カラー グレー・茶

規格	サイズ (cm)	定価	梱包数
規格品	① 60×90	オープン価格	1枚
	② 75×90	オープン価格	1枚
	③ 90×120	オープン価格	1枚
	④ 90×150	オープン価格	1枚
	⑤ 90×180	オープン価格	1枚
	⑥ 120×150	オープン価格	1枚
	⑦ 120×180	オープン価格	1枚
ロール	⑧ 90×6m	オープン価格	1巻
	⑨ 90×18m	オープン価格	1巻
	⑩ 120×6m	オープン価格	1巻
別注サイズ	⑪ 90巾まで1m ² あたり	オープン価格	1m ²
	⑫ 120巾まで1m ² あたり	オープン価格	1m ²
	⑬ 180巾まで1m ² あたり	オープン価格	1m ²
シーミング加工代	⑭	オープン価格	

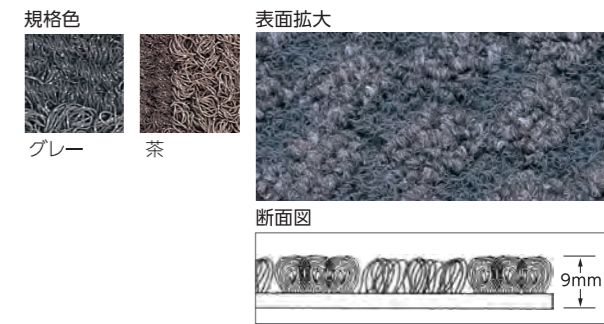

- 規格品は、ロール、特殊ロールは巾20mmの4辺1体エッジ付です。
- 別注サイズは、90巾、120巾、180巾で、長さ60cmから18mまで10cm単位で対応できます。
- 別注サイズ180巾製品は灰・茶のみとなります。
- 別注サイズは巾25mmの4辺別エッジとなります。
- 送料・施工費は別途申し受けます。

接着加工用部材

ご希望によりマット枠加工いたします。枠巾30mmのループ枠、37mmのワイドループ枠、枠巾75mmのエクストラループ枠など用途に合わせてお選びください。

2 ループ枠 (枠巾30mm)

材質 軟質塩化ビニール 厚み 約6mm
カラー 黒

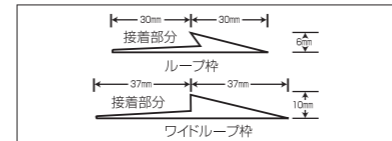

規格	サイズ	定価	梱包数
①ロール	50m巻	39,000円/巻	1巻
②枠付加工		2,400円/m	

3 ワイドループ枠 (枠巾37mm)

材質 軟質塩化ビニール
厚み 約10mm カラー 灰・緑・茶・赤

規格	サイズ	定価	梱包数
①ロール	30m巻	70,000円/巻	1巻
②枠付加工		3,600円/m	

4 エクストラ用エッジングロール

材質 軟質塩化ビニール
カラー 茶・緑・灰

- エクストラタイプの後付け用エッジです。
- 接着加工は別途申し受けます。
- 送料は別途申し受けます。

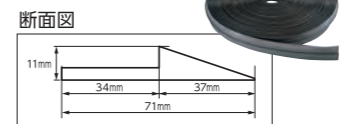

規格	サイズ	定価	梱包数
①	30m巻	オープン価格	1ロール+接着剤3本/ケース

6 シーミングロール

材質 塩化ビニール カラー グレー

- マットの縫ぎ合わせの裏打ちテープです。
- 接着加工は別途申し受けます。●すべてのマット共用です。
- 送料は別途申し受けます。

規格	サイズ (cm)	定価	梱包数
①	5×50m	オープン価格	1ロール+接着剤4本/ケース

5 スタンダード用エッジングロール

材質 軟質塩化ビニール
カラー 灰・黒

- スタンダードタイプのマット、(エンハンス) マットの後付け用エッジです。
- 接着加工は別途申し受けます。
- 送料は別途申し受けます。

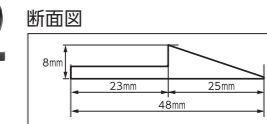

規格	サイズ	定価	梱包数
①	30m巻	オープン価格	1ロール+接着剤2本/ケース

7 エクストラ用ワイドエッジングロール

- (エントラップ) マットタイプの後付け用エッジです。
- 接着加工は別途申し受けます。
- 送料は別途申し受けます。

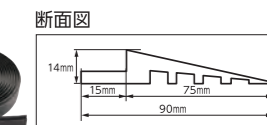

規格	サイズ	定価	梱包数
①	15m巻	オープン価格	1ロール+接着剤1本/ケース

1 スワリンコ

抗菌剤配合の衛生的な尻敷きマット。
温浴施設や、サウナ、プールなどに。

材質 発泡EVA 厚み 10mm
重量 160g/枚
カラー イエロー・ライトブルー

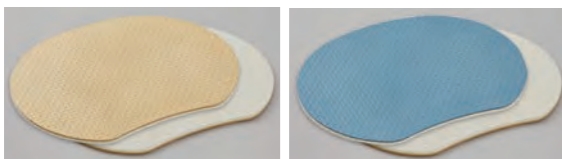

イエロー ライトブルー



・入室時に各自が持参します。
・座面の汗じみが防げます。
・定期的に洗浄、除菌してください。

規格	サイズ (cm)	定価	梱包数
①	40×32	1,800円/枚	20枚 (2ケース単位)

●バラ出荷不可



2 スワリンコII

材質 発泡EVA 厚み 10mm 重量 210g/枚
カラー グリーン・ライトブラウン



グリーン



ライトブラウン



②スワリンコ専用ラック

規格	サイズ (cm)	定価	梱包数
①	46.5×31.5	2,000円/枚	20枚 (2ケース単位)
②	W58×D38×H87	42,000円/台	1台

●バラ出荷不可

3 サウナロール

熱さを感じにくく、
爽やかな足ざわりの巻き取りスノコ。
サウナ室、シャワールーム、ロッカールーム、
渡り廊下、通路、シューズボックス前などに。

材質 軟・硬質特殊塩化ビニール
厚み 17mm



EO 080009

※ヒーターや熱風の吹出口まわりでは、変色、変形の可能性があります。敷込、施工時にご注意ください。

規格	サイズ (cm)	定価	梱包数
①	60×3m	72,000円/本	1本

1 コスモマットII

特殊繊維から生まれた超高級品質マット。
天然素材のようなソフトな感触と、
抜群の吸水力に吸水速度をプラスしました。

材質 パイル：特殊ポリエステル (クラレ“コスモロン”)
基布：ソフトバック/ラテックス仕様 (防カビ剤配合)
パイル長 約14mm (タフト上がり)
重量 約1.36kg/m² カラー アイボリー



- 受注生産品につき、納期ご確認ください。
- 3m²未満は運賃別途。
- 4辺オーバーロック加工 (50R付き)
- Rなし加工も製作できます。(洗濯機での使用はおひかえください)
- 別注品は納期がかかりますので、ご確認ください。

規格	サイズ (cm)	定価	梱包数
①18号	90×180	35,000円/枚	5枚
②別注	182×3mまで	26,000円/m ²	3m ² 以上

2 琥珀の爽

水虫の原因となる白癬菌に対応！
抗菌剤をパイルに練りこんであるので
菌の繁殖も防ぎます。
吸水性に富んでいるので、表面はいつもサラサラ！



材質 表面：原着再生ポリエステル 裏面：抗菌ラバー (NBR)
厚み 約9mm (パイル長7mm、ベース2mm)
重量 約2.67kg/m² カラー ベージュ



ベージュ

白癬菌
(水虫の原因)
対応



規格	サイズ (cm)	定価	梱包数
①特大	70×90	14,900円/枚	1枚
②18号	90×180	36,000円/枚	1枚
③別注	180巾まで1m ² あたり	22,500円/m ²	

- 受注生産品につき、納期ご確認ください。
- 別サイズは180cm×20mまで製作できます。
- 方形以外の変型加工は別途加工費を申し受けます
- 枠の有無は指定できます。(標準仕様：2cm)
- 枠無しの場合は最大幅170cmとなります。
- 送料・施工費は別途申し受けます。

マット1m²当たりの
再生ポリエステル含有量
1本 (15L) 47gとした場合
**ペットボトル
17.3本**

3 ボンドテープWF460

片面弱粘着、片面強粘着の固定用テープです。
手切れ性がよく作業しやすい仕様。
展示会等のカーペット固定、短期間固定したい、
テープの粘着を残したくない場面でお使いいただける
のり残りのしにくいテープです。

厚み 0.2mm

規格	サイズ (cm)	定価	梱包数
①	2.5×25m	オープン価格	48巻

- ←アクリル系粘着剤 (弱)
- ←黒色PEラミクロス基材
- ←合成ゴム系粘着剤 (弱)
- ←離型紙



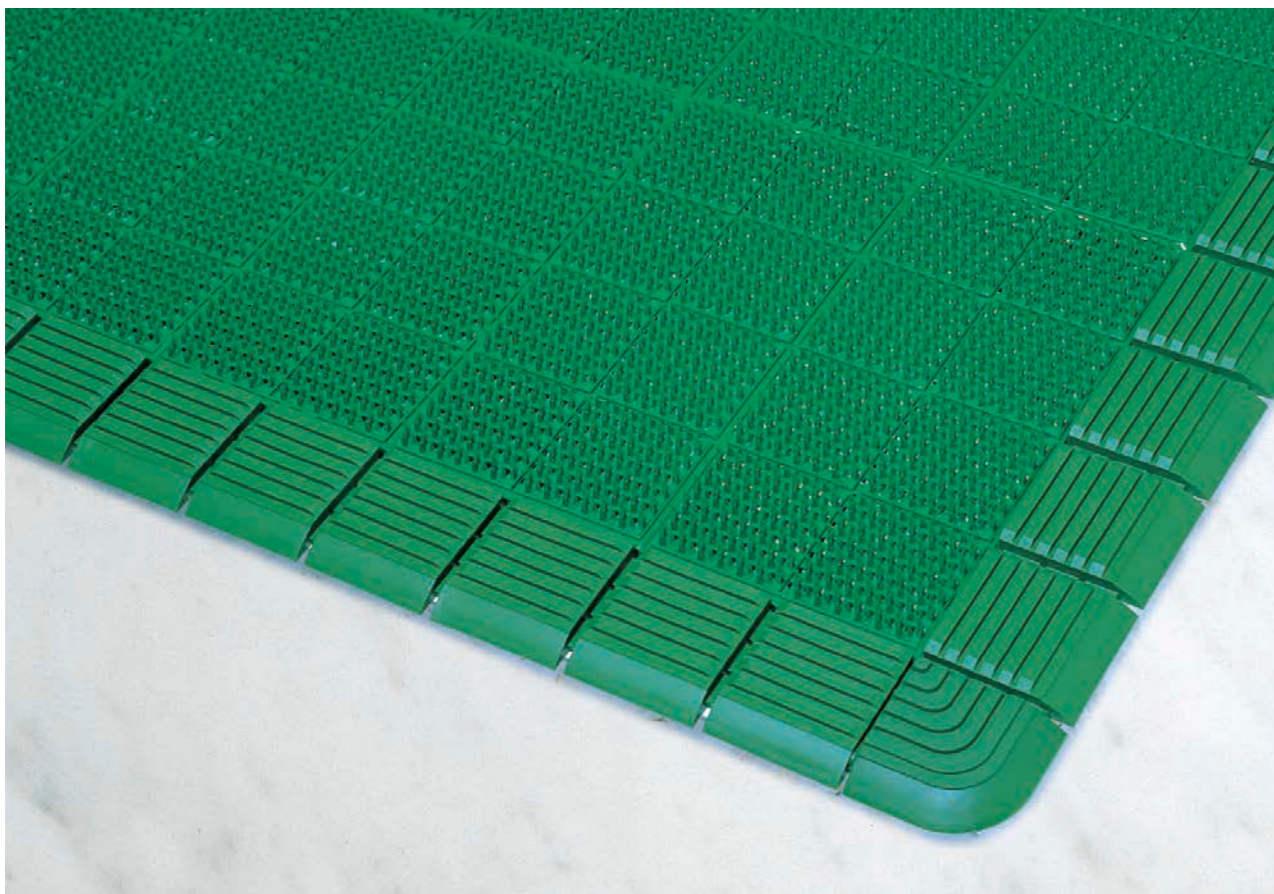

1 ロッキーマット

土、砂、ほこりを確実に落とし、あらゆるサイズや形状に対応可能。長年愛され続けるベストセラーです。

材質 EVA樹脂
厚み 約18mm
重量 約5.2kg/m² ハイワイドエッジ付
カラー 灰・緑・茶

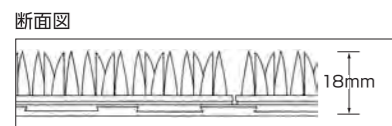
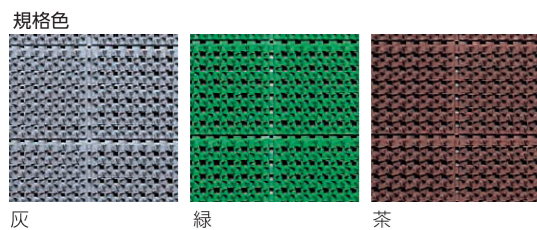

規格	サイズ (cm)	定価
①大	60×90	12,000円/枚
②12号	90×120	23,000円/枚
③18号	90×180	34,000円/枚
④別注	180巾まで1m ² あたり	22,000円/m ²

●送料・施工費は別途申し受けます。

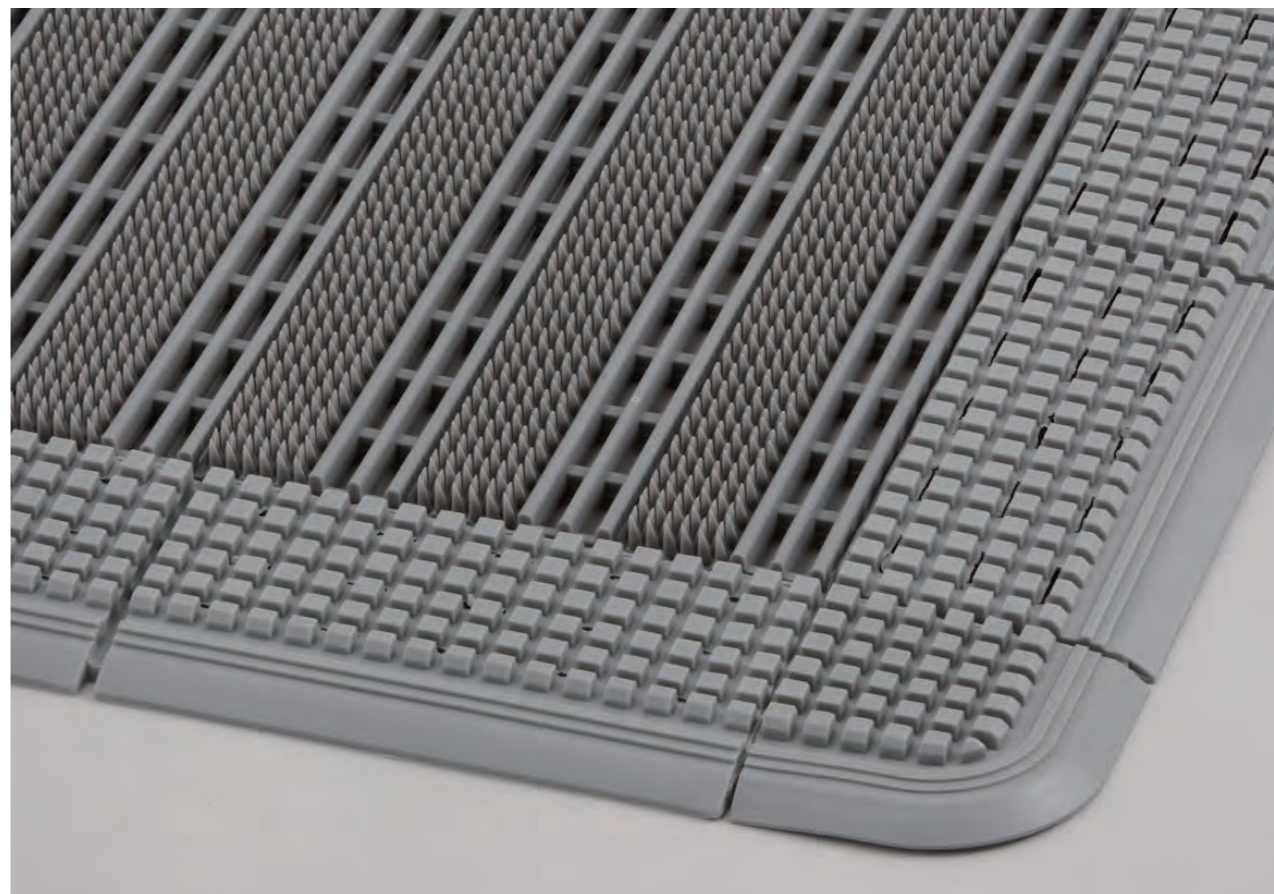

1 リバロンマット

支持されつづける確かな品質と耐久性。店舗の入り口、学校など幅広い場所で頼りにされてきたアウトドアマットです。

材質 EVA樹脂
厚み 約15mm
重量 約5.2kg/m² ニューワイドエッジ付
カラー 灰・緑

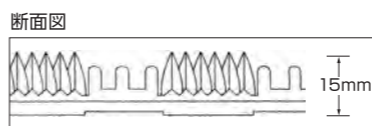
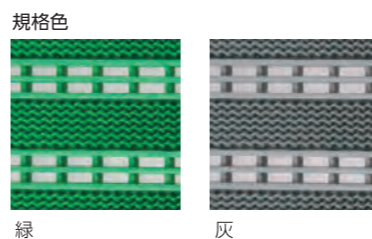

規格	サイズ (cm)	定価
①大	60×90	14,300円/枚
②12号	90×120	26,000円/枚
③18号	90×180	37,700円/枚
④別注 (枠なし)		16,900円/m ²
⑤別注 (ニューワイドエッジ付)		24,700円/m ²

※規格のラインは長手方向になります。
※4ページのマットラインについてをご参照ください。

●送料・施工費は別途申し受けます。

1 からくさまット

一体成型による高い耐久性と低価格を実現。
3サイズからお選びいただけます。

材質 EVA樹脂 厚み 約13mm
カラー 緑

規格色

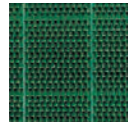

緑

断面図

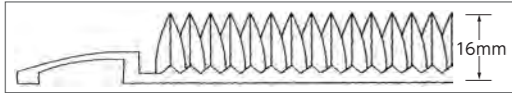

屋外土砂 塩ビ不使用 防火 E0 910187

規格	サイズ (cm)	定価	梱包数
①小	45×60	4,600円/枚	20枚
②中	45×73	5,950円/枚	15枚
③大	60×85	9,900円/枚	10枚

●上記以外の別サイズは製作できません。

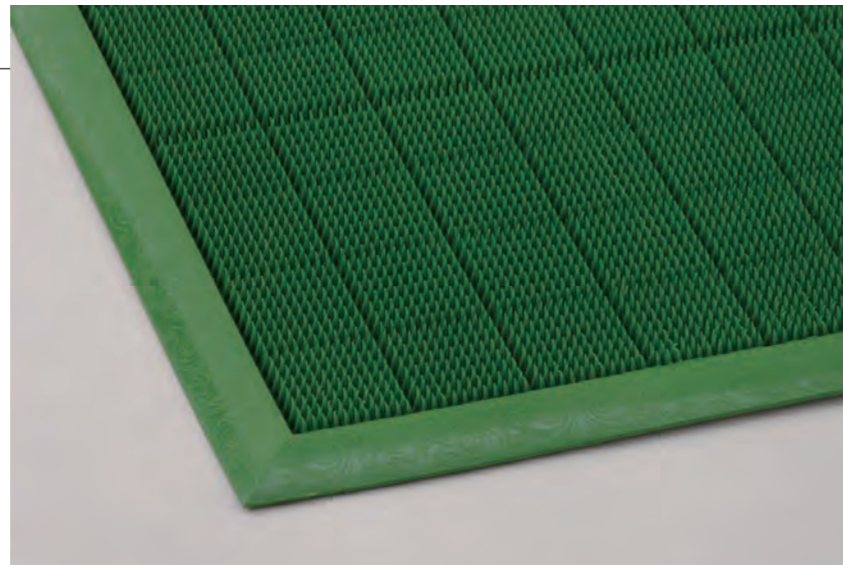

2 リリースマット

踏み心地の良さと耐久性が特長、オフィス・店舗などの玄関口に最適なマットです。

材質 EVA樹脂 厚み 約16mm
重量 約4kg/m² ニューワイドエッジ付
カラー 緑

規格色

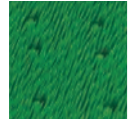

緑

断面図

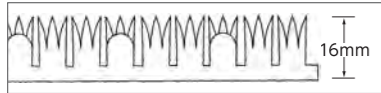

屋外土砂 サイズ別注 水ハケ 塩ビ不使用 防火 E0 920042

規格	サイズ (cm)	定価
①小	60×90	18,000円/枚
②12号	90×120	29,500円/枚
③18号	90×180	41,300円/枚
④別注 (ニューワイドエッジ付)		26,600円/m ²

●送料・施工費は別途申し受けます。



1 ドリームマット

柔らかな材質でしなやかさと心地よさを実現。使う場所も幅広いスタンダードタイプです。

材質 EVA樹脂
厚み 約16mm
重量 約4.7kg/m² 細枠付
カラー 灰・緑

●規格品は細枠付きです。

規格色

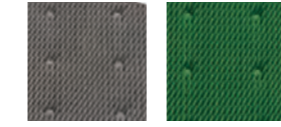

灰

緑

断面図

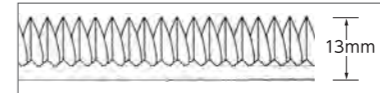

規格	サイズ (cm)	定価
①大	60×90	15,450円/枚
②12号	90×120	28,500円/枚
③18号	90×180	42,000円/枚
④別注 (細枠付)		29,500円/m ²
⑤別注 (ハイワイドエッジ付)		37,000円/m ²

●送料・施工費は別途申し受けます。

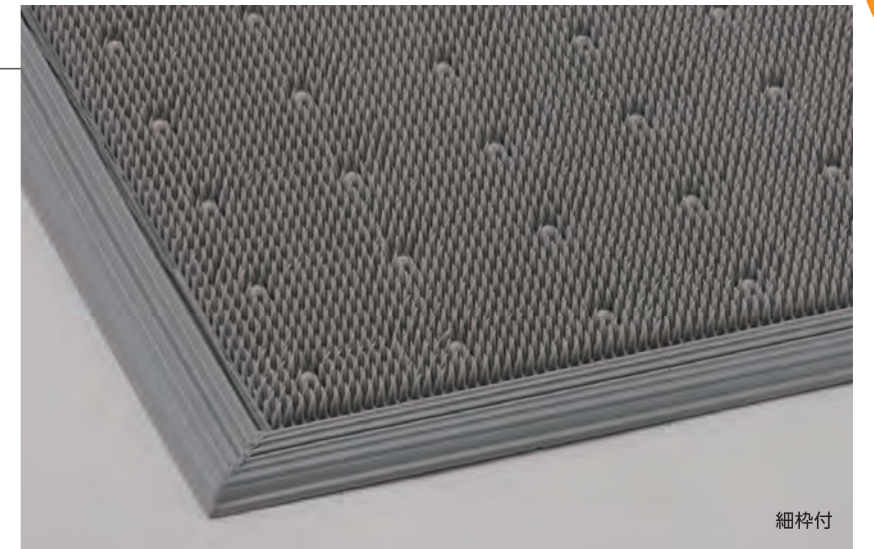

細枠付

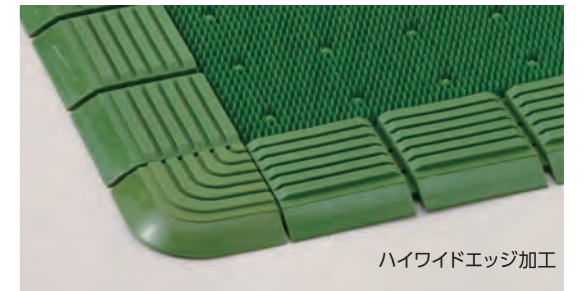

ハイワイドエッジ加工



屋外土砂 サイズ別注 塩ビ不使用 防火 E 2200173

2 スクールマット

芝形状のしっかりした構造で土や砂を逃さずキャッチ。歩行量の多い場所でも活躍します。

材質 EVA樹脂
(老化防止、静電気防止剤配合)
厚み 約22mm
重量 約6kg/m² ハイワイドエッジ付
カラー 緑

規格色

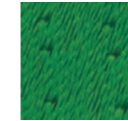

緑

断面図

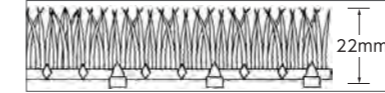

屋外土砂 サイズ別注 水ハケ 塩ビ不使用 防火 E0 010082

規格	定価
①別注 (ハイワイドエッジ付)	26,000円/m ²

●送料・施工費は別途申し受けます。

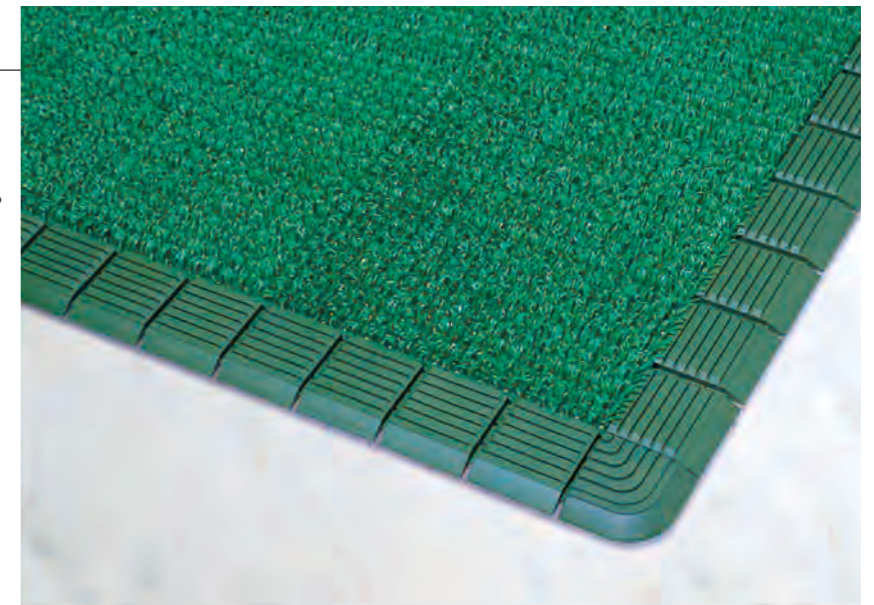

1 ジャスティロールエキストラ

土砂を表面に残さない
スマートなハニカム構造。
どんな場所でも落ち着きよくフィットします。

材質 塩化ビニール 厚み 13mm
重量 6.2kg/m²
カラー 灰・緑

規格色

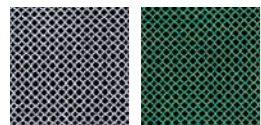

灰 緑

〈別注〉エキストラループ枠付加工 ※規格品は高周波エッジ付きです。

断面図

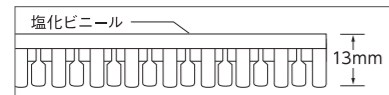

規格	サイズ (cm)	定価
①大	60×90	15,900円/枚
②特大	75×90	21,000円/枚
③12号	90×120	30,000円/枚
④18号	90×180	44,000円/枚
⑤別注	(枠なし)	29,500円/m ²
⑥別注高周波枠付加工		700円/m
⑦別注エキストラループ枠		4,500円/m

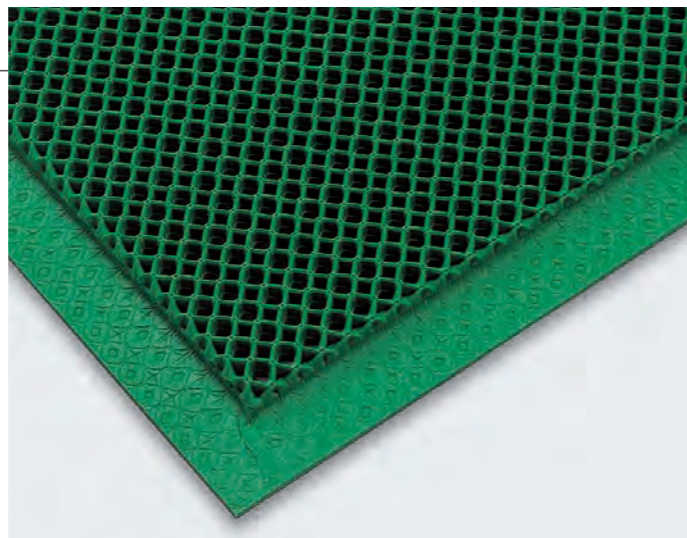

- 規格品は、4辺高周波エッジ付きです。
- ロールは10cm単位で5m迄対応できます。
- 別注で1辺が120cmを超える場合は別途見積になります。
- ピースサイズの都合上指定サイズより若干大きくなる場合があります。

2 ジャスティロールスタンダード

水切り効果とクッション性があり
プールサイドでもお使いいただける
すぐれものです。

材質 軟質塩化ビニール
厚み 7mm
重量 3.8kg/m² カラー 灰・緑

規格色

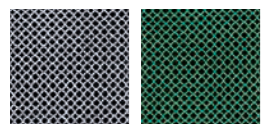

灰 緑

断面図

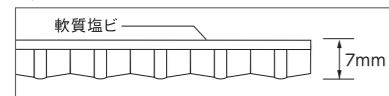

規格	サイズ (cm)	定価
①大	60×90	9,200円/枚
②特大	75×90	11,000円/枚
③12号	90×120	16,500円/枚
④18号	90×180	24,800円/枚
⑤別注	(枠なし)	15,800円/m ²
⑥高周波枠付加工		700円/m

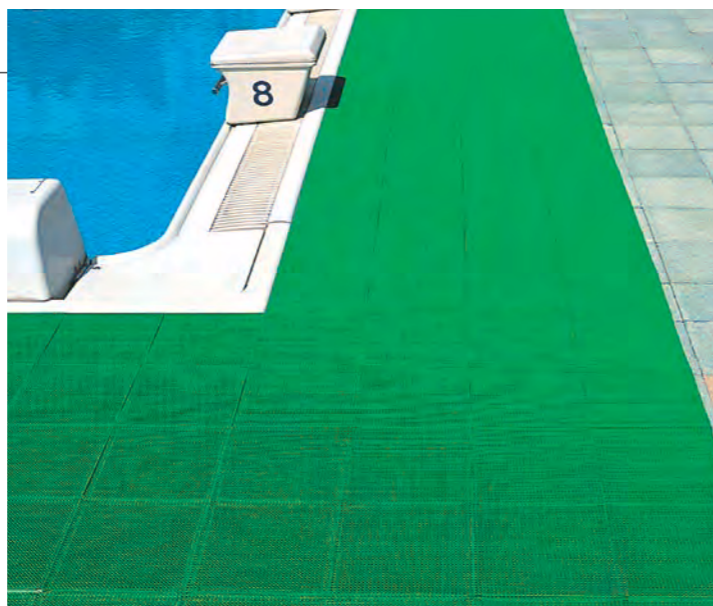

- 規格品は、4辺高周波エッジ付きです。
- ロールは10cm単位で5m迄対応できます。
- 別注で1辺が120cmを超える場合は別途見積になります。
- ピースサイズの都合上指定サイズより若干大きくなる場合があります。

1 トピックDX ハードマット

表面はナイロン繊維にPVC加工、裏面にはガラス繊維を
混入し驚異的な耐久性を実現しました。

材質 表面：66ナイロン (塩ビ特殊加工)
裏面：塩化ビニール (ガラス繊維入)
厚み 約17mm (パイル長15mm)
重量 約8kg/m² カラー 緑・レンガ・グレー

規格色

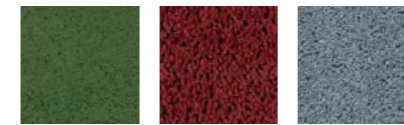

緑 レンガ グレー

断面図

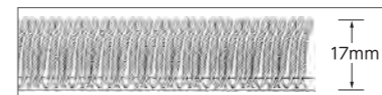

規格	サイズ (cm)	定価
①別注	190巾以下×10mまで	32,000円/m ²
②ワイドループ枠付加工費		3,600円/m

●送料・施工費は別途申し受けます。

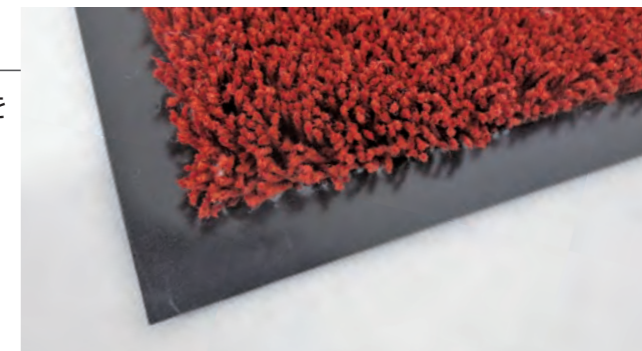

〈別注〉ワイドループ枠付加工



屋外土砂 サイズ別注 裏地塩ビ E2230174

2 実用マット

金属コイルとナイロン繊維を
組み合わせたロングセラー。
土砂の多い出入り口などで大活躍します。

材質 PP/針金 厚み 約20mm

規格	サイズ (cm)	定価	梱包数
①小	36×60	2,400円/枚	20枚
②中	45×75	3,700円/枚	20枚
③大	60×90	5,900円/枚	20枚

●別注品は別途見積もりいたします。
(最大製作寸法90×180cm)

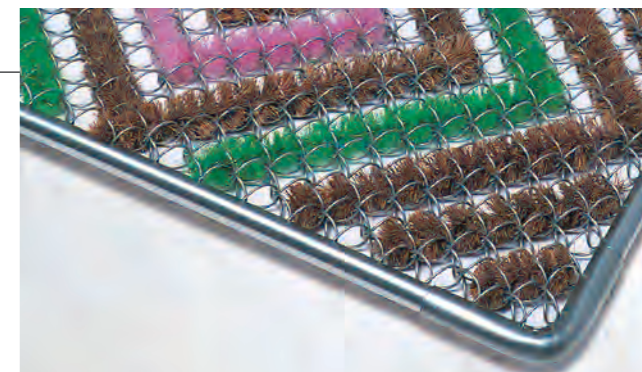

屋外土砂 サイズ別注

3 カラーブラッシュ®

玄関前や園庭、校庭の出入口に最適。
強力ブラシで、土砂の持込みをシャットアウト。

材質 ①②③ベース部:特殊ポリエチレン、ブラシ部:ナイロン
④⑤⑥ポリエチレン
厚み ①②③約26mm ④⑤⑥約20mm
重量 ①②③1ピース約175g
カラー 緑・茶・灰・ライトグレー



規格	サイズ (cm)	定価	梱包数
①ピース	15×15	780円/ピース	80ピース
②	60×90 (ふち付)	16,500円/枚	5枚
③別注	1m ² あたり	37,500円/m ²	
④角ふち	7.5×7.5	240円/ピース	40ピース
⑤中ふちオス	7.5×15	300円/ピース	20ピース×5ケース
⑥中ふちメス	7.5×15	300円/ピース	20ピース×5ケース

●送料・施工費は別途申し受けます。

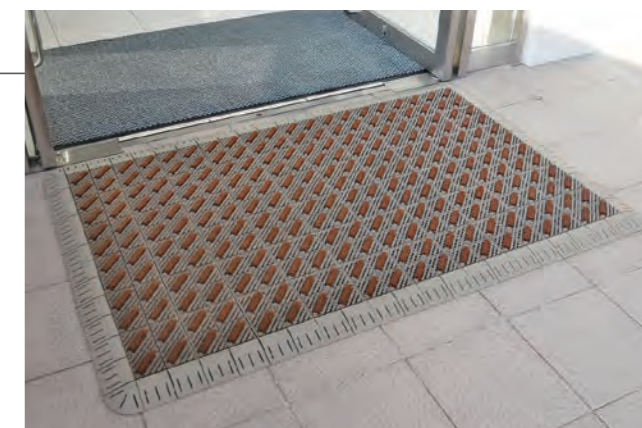

屋外土砂 重歩行 サイズ別注 水ハケ 塩ビ不使用 E0 920637

規格色

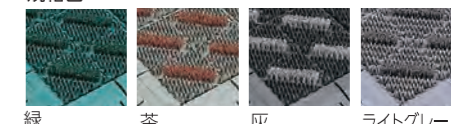

緑 茶 灰 ライトグレー

1 チップクッションマット

ゴムチップを固めた防滑シートは、ロールタイプで使いやすいマットです。雨の日も滑りにくく、防音性にも優れています。車椅子での通行も安心安全。

材質 合成ゴム
厚み 約5mm・約7mm・約10mm・約15mm
重量 約8kg/m² (10mm)
カラー レンガ・グリーン・グレー・ブラウン・ブラック

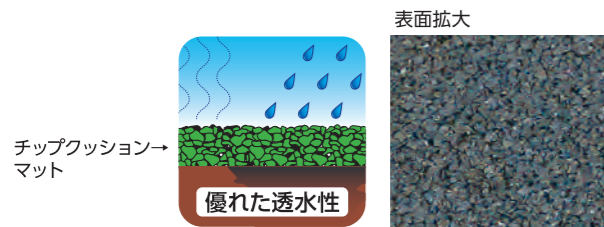
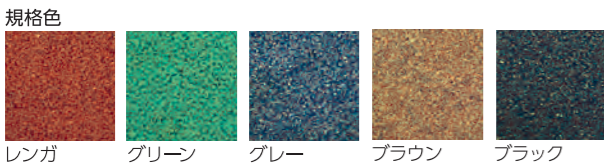

規格	厚み	サイズ (cm)	カラー	定価	梱包数
KM-E5	5mm	100×5m	① 黒	35,000円/巻	1巻
			② カラー	60,000円/巻	1巻
KM-E7	7mm	100×5m	③ 黒	50,000円/巻	1巻
			④ カラー	85,000円/巻	1巻
KM-E10	10mm	100×5m	⑤ 黒	65,000円/巻	1巻
			⑥ カラー	112,500円/巻	1巻
KM-E15	15mm	100×5m	⑦ 黒	92,500円/巻	1巻
			⑧ カラー	162,500円/巻	1巻
⑨専用接着剤クッションボンド (ウレタン1液) 5kg缶				13,000円/缶	1缶

- ⑧KM-E15 カラーは受注生産品です。(事前にご確認ください)
- 受注生産品は納期をご確認ください。
- 特殊カラーや文字入れ等のご要望もお応えします。お気軽にお問い合わせください。
- 接着可能場所：モルタル、コンクリートをはじめ、アスコン、塗床、ウレタン防水、コンパネ、鉄板、各種防水シート等の下地にも接着施工が可能です。
- 専用接着剤の塗布目安は1m²に付500gです。
- 送料・施工費は別途申し受けます。



2 スイングマット

適度な滑り、高い衝撃吸収性と安全性をもつ環境に配慮したリサイクル製品。ブランコや滑り台などの遊具下に安全固定できる、簡単施工タイプ。

材質 タイヤ再生ゴムチップ 厚み 約20mm
重量 約13.6kg/枚 カラー ブラウン

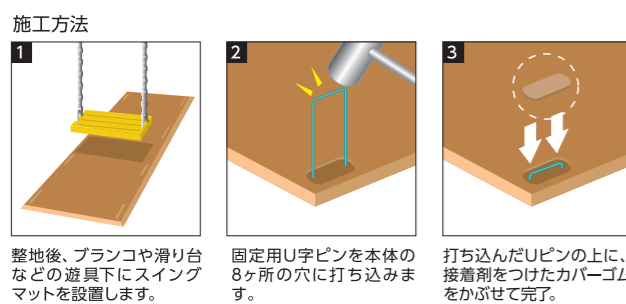

規格	サイズ (cm)	定価	梱包数
①ピース	60×140	27,000円/枚	5枚

●施工費は別途申し受けます。

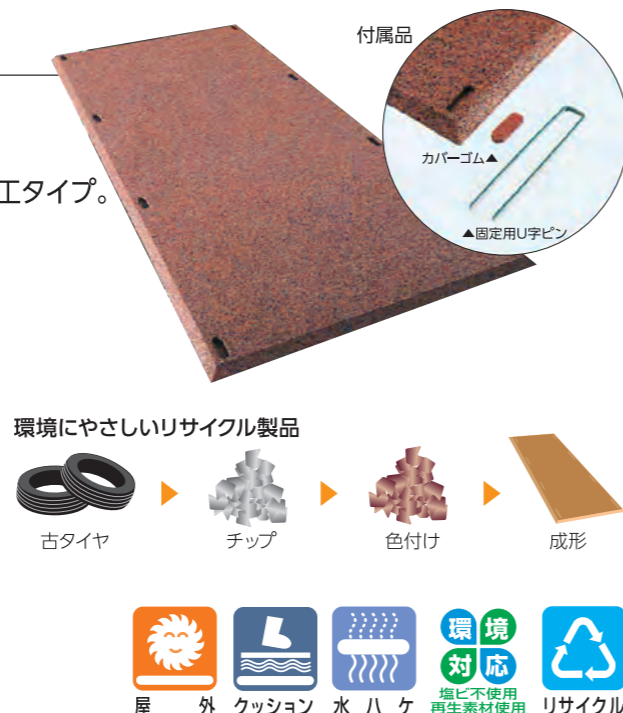

屋外遊具などの安全対策にぴったりの安全マット。また、一戸建住宅・工事現場等の駐車場や園芸場の「轍」「ぬかるみ」対策に最適な万能マットです。専用釘でしっかり固定するので、動き激しい場所でも安心してご利用いただけます。

1 グラスマットGS

材質 天然ゴム系 厚み 約15mm
重量 約19kg/枚 カラー 緑・黒・ベージュ

規格	カラー	サイズ (cm)	定価
ピース	①黒	100×200	21,000円/枚
	②緑		30,000円/枚

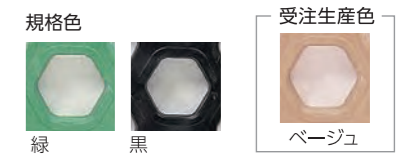
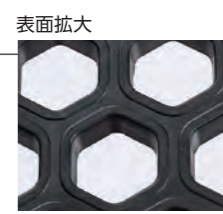

2 グラスマットGW

材質 天然ゴム系 厚み 約15mm
重量 約19kg/枚 カラー 緑・黒・ベージュ

規格	カラー	サイズ (cm)	定価
ピース	①黒	120×200	25,000円/枚
	②緑		33,000円/枚

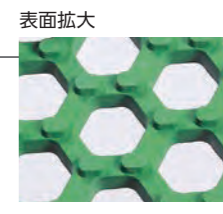

3 グラスマットGHS

材質 天然ゴム系 厚み 約8mm
重量 約5kg/枚 カラー 緑

規格	サイズ (cm)	定価	梱包数
①ピース	100×100	11,000円/枚	4枚/セット

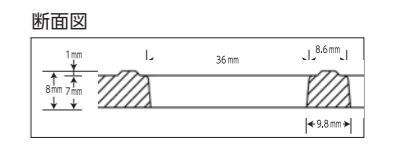
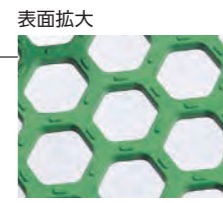

4 グラスマット専用釘

規格	サイズ (mm)	定価
①グラスマット専用釘	φ4×40×120×200	140円/本

- ベージュ色：受注生産品(10枚50枚必要)*GHSは緑色のみ。
- 固定する場合はスティプルが必要となります。
- 数量により送料条件が変動します。●施工費は別途申し受けます。



5 らくらくマット

廃タイヤと天然ゴムをブレンドした環境配慮及び耐久性に優れた多目的マットです。コイン状の突起は滑りにくく耐摩耗性に優れております。また周囲に合わせたカラーバリエーションをお選びいただけます。

材質 廃タイヤ+天然ゴム系

規格	カラー	サイズ (cm)	重量	定価
①5mm	黒	100×200	14kg	6,800円/枚
②10mm	黒	100×200	23kg	10,500円/枚
③15mm	黒	100×200	36kg	16,000円/枚
④20mm	黒	100×200	48kg	19,000円/枚
⑤10mm	緑	100×200	23kg	20,000円/枚

- 緑色・レンガ色は受注生産品 (1ロット50枚必要)
- 設置方法は置き敷きになります。●数量により送料条件が変動します。

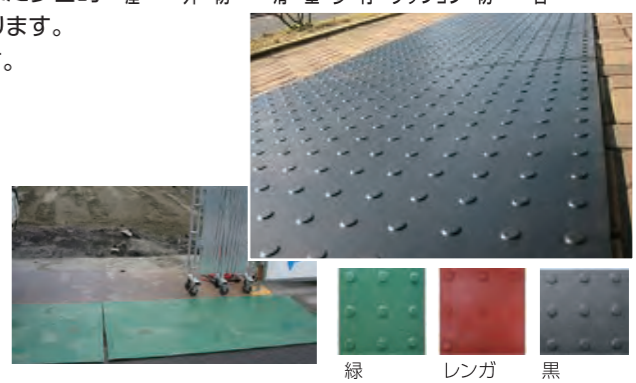

6 スパイクマット

スパイクシューズ等の耐スパイク性に優れており、ハードな使用環境にも耐えられる耐久性抜群の多目的マットです。

材質 天然ゴム系 厚み 約18mm
カラー 緑・レンガ・黒

規格	カラー	サイズ (cm)	重量	定価
①#1000	黒	100×200	47kg	24,000円/枚
②#1000	緑・レンガ	100×200	47kg	34,000円/枚
③留め釘	鉄製	φ35×210		800円/本

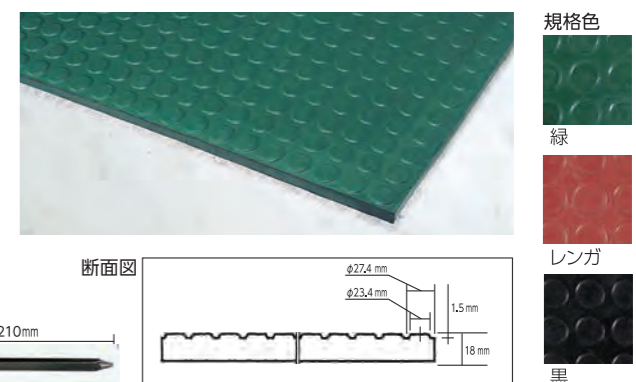

- 留め釘は別売となります。
- 数量により送料条件が変動します。
- 施工費は別途申し受けます。

1 ノーマッド・エキストラデューティ(裏地なし)

土砂や塵がマットの下に落ちるので、お手入れ簡単!
コイルが太く耐久性に優れているので、
通行量の激しい出入口や立ち作業場にピッタリです。

材質 軟質塩化ビニール 厚み 約14mm
カラー グレー・茶・赤・ダークグリーン

規格	サイズ (cm)	定価	梱包数
規格品	① 60×90	オープン価格	1枚
	② 75×90	オープン価格	1枚
	③ 90×120	オープン価格	1枚
	④ 90×150	オープン価格	1枚
	⑤ 90×180	オープン価格	1枚
	⑥ 120×150	オープン価格	1枚
	⑦ 120×180	オープン価格	1枚
ロール	⑧ 巾90×6m	オープン価格	1巻
	⑨ 巾120×6m	オープン価格	1巻
	⑩ 巾90×18m	オープン価格	1巻
特殊ロール	⑪ 90巾	オープン価格	
	⑫ 120巾	オープン価格	
特殊サイズ	⑬ 1m ² に付	オープン価格	
高周波枠付加工	⑭	オープン価格	



●受注生産品は全ての規格において受注生産品となります。
●ロールにはエッジが付いていません。(規格品は巾20mmの4辺高周波エッジ加工品です)
●特殊ロールは1mから18mまで10cm単位で対応できます。(エッジはついていません)
●別注サイズは巾60cmから240cmまで長さ60cmから6mまで10cm単位で対応できます。尚、エッジは全て巾20mmの4辺高周波加工品です。
●送料は別途申し受けます。

! ロールを巾足しする場合、生産ロットの違いにより色が若干異なりますので、90mm巾と120mm巾を巾足しする事はできません。シーミング加工は別途費用がかかります。

断面図

規格色

グレー 茶 赤 ダークグリーン

2 ノーマッドスタンダード・クッション

土砂が床に落ちない裏地付のクッションタイプ。
ソフトな歩き心地は、インドアでもアウトドアでも大活躍のマルチタイプ。

規格	サイズ (cm)	定価	梱包数
規格品	① 45×75	オープン価格	1枚
	② 60×90	オープン価格	1枚
	③ 75×90	オープン価格	1枚
	④ 90×120	オープン価格	1枚
	⑤ 90×150	オープン価格	1枚
	⑥ 90×180	オープン価格	1枚
	⑦ 120×150	オープン価格	1枚
	⑧ 120×180	オープン価格	1枚
ロール	⑨ 巾90×6m	オープン価格	1巻
	⑩ 巾120×6m	オープン価格	1巻
	⑪ 巾90×18m	オープン価格	1巻
	⑫ 巾120×18m	オープン価格	1巻
高周波枠付加工	⑬	オープン価格	
シーミング加工	⑭	オープン価格	

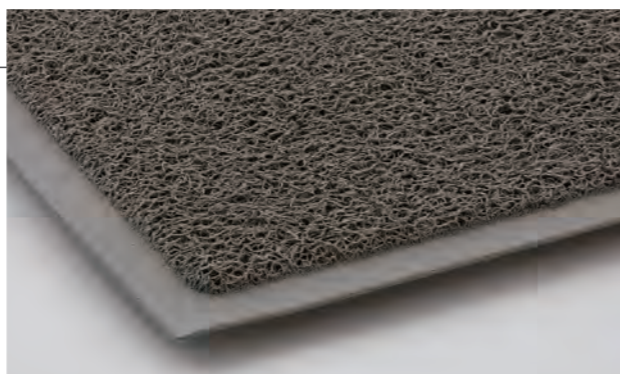

材質 軟質塩化ビニール 厚み 約11mm
カラー グレー・茶・青・赤・ライトグリーン

規格色

グレー 茶 青 赤 ライトグリーン

3 セーフ・ティーズマットⅡ

オープンZ型構造で工場などでの立ち作業での
疲労軽減、スリッパ防止に効果的。
オープン構造により土砂などの汚れを表面に
残さずメンテナンスも簡単です。

規格	サイズ (cm)	定価	梱包数
規格品	① 90×60	オープン価格	1枚
	② 90×75	オープン価格	1枚
	③ 90×120	オープン価格	1枚
	④ 90×150	オープン価格	1枚
	⑤ 90×180	オープン価格	1枚
ロール	⑥ 巾90×6m	オープン価格	1巻

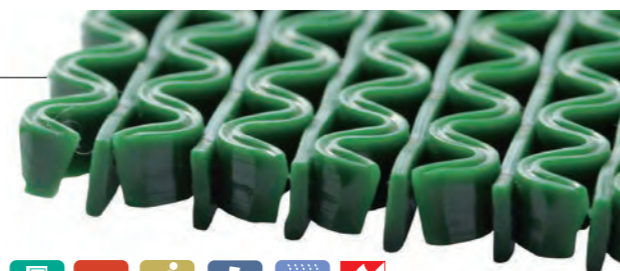

材質 塩化ビニール 厚み 5.5mm (標準)
重量 3.5kg/m² (標準) カラー 緑

断面図

1 敷板 Diban (ディバン)

便利な敷板が登場!
未舗装地用の頑丈で軽量、低価格の敷板です。

材質 ウッドプラスチック
重量 ①約27kg ②約15kg ③約40kg ④約21kg
カラー 茶色

③④には持ち手穴、連結様穴があります
裏面はフラットです

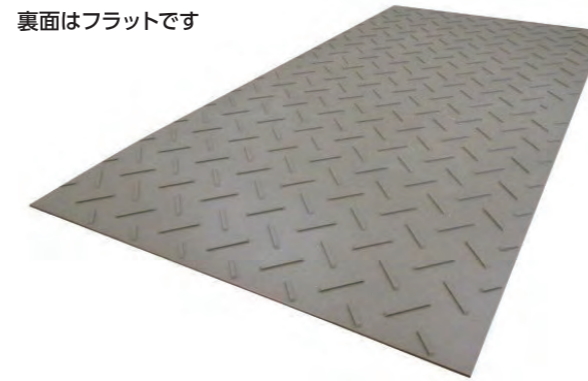

- 空地・通路・臨時駐車場・ぬかるみなどへの養生敷板
- 頑丈で軽量、低価格、汚れても水洗いが可能
- 安心の国内生産 (ISO9001 取得)
- プラスチック(ポリエチレン)を木質繊維により強化しました
- 複合材料『ウッドプラスチック』を使用

注意事項

下記の条件での使用は避けてください。



規格	厚み (mm)	サイズ (mm)	定価	梱包数
①4尺×8尺判	13 (8+5)	1,219×2,438	21,000円/枚	1枚
②3尺×6尺判	13 (8+5)	910×1,820	17,000円/枚	1枚
③厚型4尺×8尺判	15 (13+2)	1,219×2,438	29,000円/枚	1枚
④厚型3尺×6尺判	15 (13+2)	910×1,820	22,000円/枚	1枚

2 養生用敷板 Wボード

敷鉄板より軽量、運搬・施工が簡単で需要が伸びています。
工事現場・仮事務所・仮説トイレ周りなどの養生にも最適です。

材質 ウッドプラスチック
重量 ①②約39kg ③④約21kg ⑤⑥約27kg ⑦約25kg ⑧約13kg
カラー ブラック・グレー・グリーン (1m×2mはブラックのみ)
受注生産色 レッド・ブルー・イエロー・ベージュ

オプション

①Unico型 ②プレート型 ③U字アンカー

連結方法

プレート型にて連結する場合4枚敷板を並べて真ん中の接続穴4点をプレート2組で連結します。
①Unico型②プレート型③U字アンカーの3種の連結方法があります。

規格	厚み (mm)	サイズ (mm)	定価	梱包数
Wボード48 ブラック	①片面 15 (13+2)	1,219×2,438	35,500円/枚	1枚
	②両面 20 (5+13+2)	1,219×2,438	35,500円/枚	1枚
Wボード36 ブラック	③片面 15 (13+2)	910×1,820	23,000円/枚	1枚
	④両面 20 (5+13+2)	910×1,820	23,000円/枚	1枚
Wボード 1m×2m (黒)	⑤片面 15 (13+2)	1,000×2,000	32,000円/枚	1枚
	⑥両面 20 (5+13+2)	1,000×2,000	32,000円/枚	1枚
軽量 Wボード48	⑦片面 13 (8+5)	1,219×2,438	22,500円/枚	1枚
軽量 Wボード36	⑧片面 13 (8+5)	910×1,820	20,000円/枚	1枚

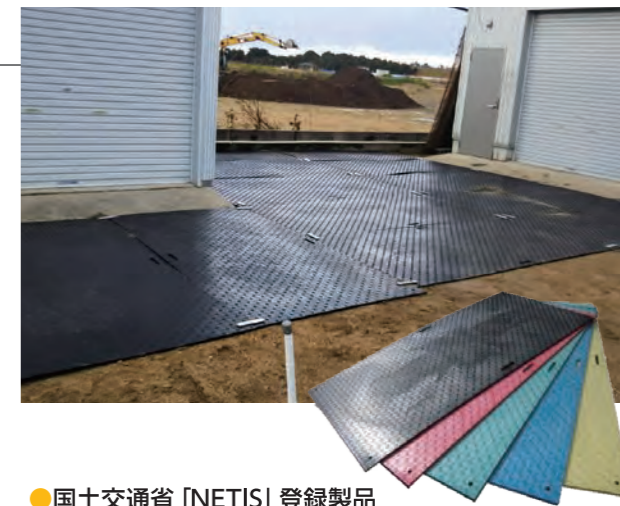

- 国土交通省「NETIS」登録製品
- 敷鉄板よりも軽量の為、輸送費大幅削減可能
- 少人数、短時間で設営可能
- クレーン作業の軽減により安全性が向上します
- 敷鉄板に比べ輸送時、設営時の騒音緩和
- 国内2ヶ所の最新工場で安定生産!
- 強度に優れ、環境にやさしい樹脂製敷板

注意事項

下記の条件での使用は避けてください。





1 パワークッション

究極の衝撃緩衝性クッション床材で、
事故を未然に防ぎます。
水ハケがよく、プールサイドなどの水周りや
屋外でのタフな使用にも応えます。

材質 発泡塩化ビニール (芯地ポリエステル)
厚み 約10mm
重量 約6kg/m²
カラー ブルー・グリーン

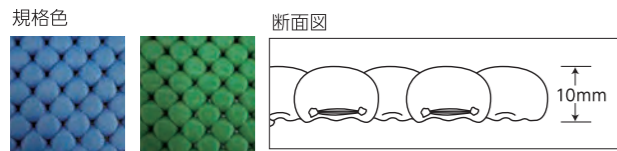

規格	サイズ (cm)	定価	梱包数
①ロール	巾100×10m	18,000円/m ²	1巻
②ロール	巾200×10m	18,000円/m ²	1巻

※ロール状発泡製品のため、製品によって若干の発泡差が生じます。
●50cm単位でカット出荷できます。
●送料・施工費は別途必要となります。

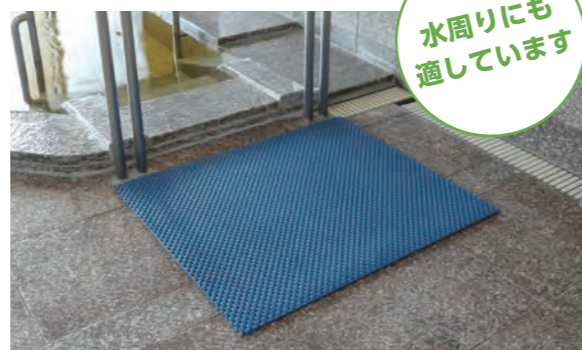

特殊リップで水ハケが良く、接地面に対して滑りにくい構造になっています。

1 合成ゴムマット フィットくん

ゴムマットより軽い合成ゴムマット フィットくん。
柔らかく土地になじむ!

材質 合成ゴム(再生エラストマーコンパウンド)
厚み ①②8mm ③④13mm
重量 ①約13kg ②約26kg ③約21kg ④約40kg
カラー ①②③黒 ④白・黒

主な用途

- 工事現場の養生に
- 入り口の段差解消に
- イベント会場の通路の仮設に
- 立ち作業の疲労軽減
- 防振対策に

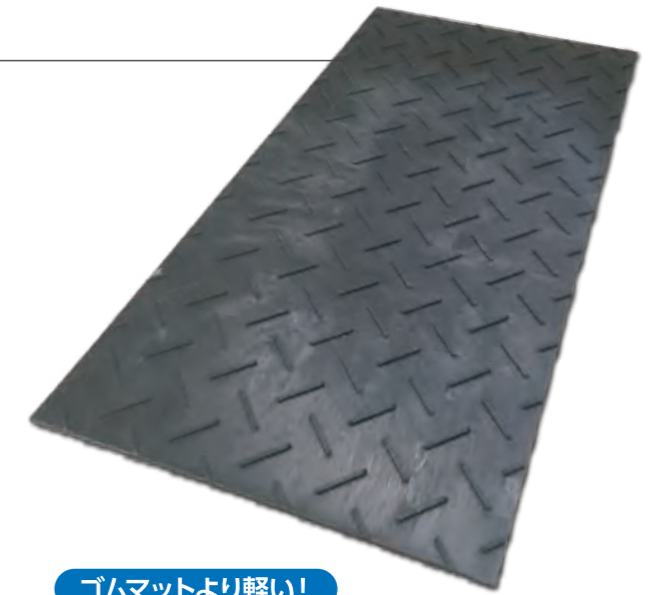

ゴムマットより軽い!

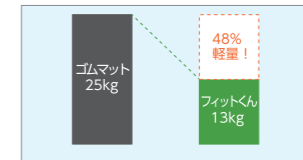

一般的なゴムマット(板厚10mm)に
比べ、12kgの軽量化を実現!(製品FD36)



ゴムマットより強く固いので持ち運びやすい!

	抗張積*	引張応力	弾性率
フィットくん	2,083	11.4	183.5
ゴムマット	1,460	7.9	184.5

*抗張積=引張応力×破断点伸び(破断に要するエネルギー)

2 足元が汚れにくいラバーマット

置くだけで簡単にぬかるみ対策!
ズレにくく、耐久性も抜群です。

材質 合成ゴム
厚み 約21mm
カラー 黒

ヒミツはピラミッド構造

泥や水が流れる

ピラミッド構造

泥・砂・水が上がりにくい

【4つの特徴】

- POINT1 泥・砂・水が上がりやすく、沈みにくい構造
- POINT2 簡単メンテナンス
- POINT3 高耐久性、長持ちで経済的
- POINT4 重量あるラバーマットでズレにくい

規格	サイズ (cm)	定価	梱包数
①	25×25	800円/枚	20枚
②	50×75	4,600円/枚	4枚
③	50×100	6,000円/枚	3枚

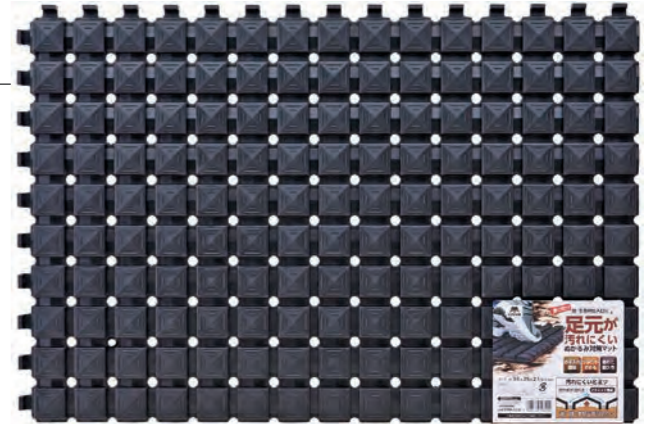

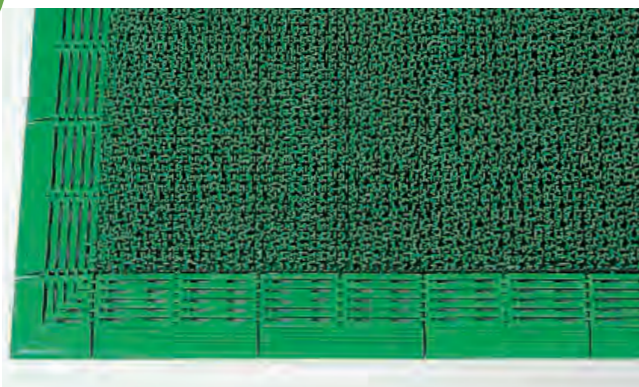

1 ニューみどりEX

やさしい感触と強さをあわせ持つ
組み立てが簡単なジョイント式。
屋上やテラス等あらゆる場所
お使いいただける人工芝です。

材質 EVA樹脂 厚み 約28mm
重量 約360g/枚 カラー 緑

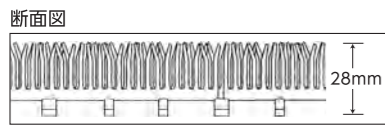

規格	サイズ (cm)	定価	梱包数
①ピース	30×30	1,300円/枚	50枚
②ジョイント枠オス	7.5×15	250円/個	200個
③ジョイント枠メス	7.5×15	250円/個	200個
④ジョイント枠コーナー	7.5×7.5	180円/個	100個

●送料・施工費は別途申し受けます

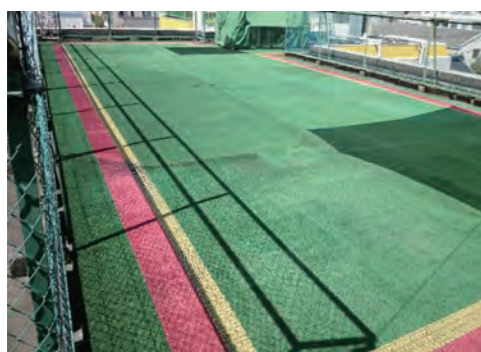

【施工方法】



きれいに床面を清掃したのち施工場所の
サイズを測り、使用枚数を割り出します。

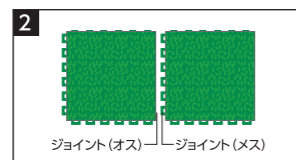

オスジョイント、メスジョイントの方向を
そろえます。



オスジョイントを上、メスジョイントを下にして隣り
合うジョイントを指で押さえないでください。

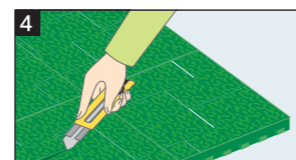

サイズ調節は、カッターナイフや金ばさみ
で簡単に切り落とせます。

簡単なジョイント式です

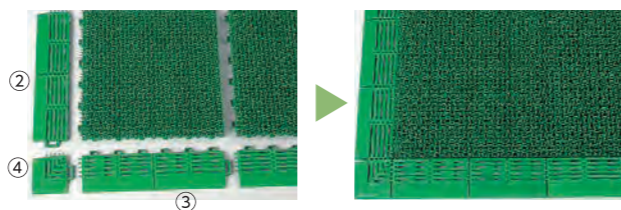

ニューみどりは専用ふちを使用することで、
段差がなく、見た目もスッキリ仕上げられます。
1.まず人工芝をジョイント部分が同じ方向になるように並べて下さい。
2.となりあったジョイントの凹部に凸部を重ね、上から指で強く押してください。
3.完成です。

●送料・施工費は別途申し受けます

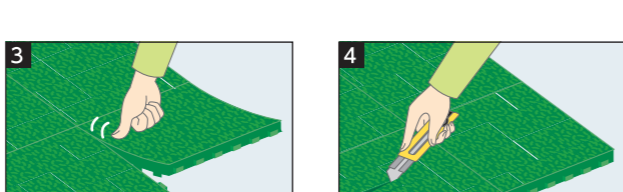

●送料・施工費は別途申し受けます



1 あそびっ子くん

抜群のクッション性を持つ安全対策マットです。
公共施設や遊具まわりでご活用ください。

材質 ポリエチレン樹脂/ポリエチレンフォーム
厚み 人工芝約25mm/ポリエチレンフォーム10mm
重量 約3.8kg/m² カラー モスグリーン

規格	サイズ (cm)	定価	梱包数
①ピース	100×100	14,000円/枚	1枚
②スティプル 大	4φ 43×150mm	180円/本	500本
③スティプル 小	3φ 30×200mm	160円/本	500本

- 別注にてロール物 (1m単位でカットできます) 対応できます。お問い合わせください。
- ポリエチレンフォームの厚みの変更等の対応いたします。
- スティプルのバラ出荷出来ます。
- バラ出荷の場合、運賃別途申し受けます。
- 送料・施工費は別途申し受けます。

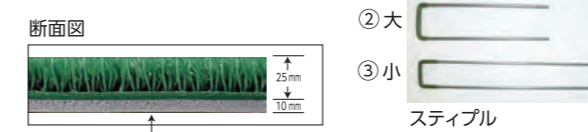

施工手順

- 土を掘る**
あそびっ子くんの厚みの分だけ地面を掘ります。
- あそびっ子くんを敷設する**
地面とあそびっ子くんのパイルの高さを合わせてしきつめてください。
※カットはカッターナイフで簡単に使えます。
- 砂を入れる**
砂はホームセンターや園芸店で販売しているものをご利用ください。ご希望の方は専用砂も承っております。
- 出来上り**

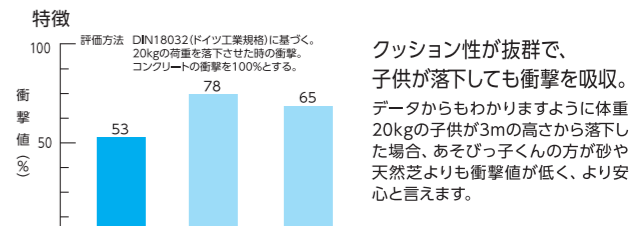
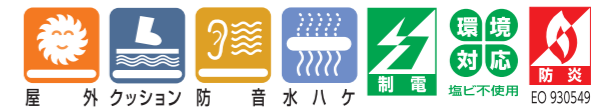

クッション性が抜群で、
子供が落下しても衝撃を吸収。
データからもわかりますように体重
20kgの子供が3mの高さから落下し
た場合、あそびっ子くんの方が砂や
天然芝よりも衝撃値が低く、より安
心と言えます。

透水タイプで多少の雨でも
水たまりができません。
(1m²当たり5ヶ所の穴がありま
す) 多少の雨が降っても、さっと透
過しますので水たまりができること
はほとんどありません。雨がやめば
すぐに遊ぶことができます。

2 ロックターフ (受注生産)

人工芝とゴムチップで構成された
安全対策マットです。
優れた衝撃吸収性で危険度を軽減します。

材質 人工芝: ポリエチレン樹脂 下層: 再生ゴムチップ
厚み 人工芝: 約25mm ゴムチップ: 約15mm
重量 約12kg/m² カラー グリーン

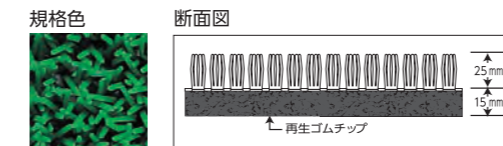

規格	サイズ (cm)	定価
①100	100×100×3.8	50,000円/枚
②150	100×150×3.8	75,000円/枚
③200	100×200×3.8	100,000円/枚

●送料・施工費は別途申し受けます





1 ハイブリッドターフ®

芝丈の長い人工芝と弾性クッション層との組み合わせが、優れた衝撃吸収性を実現。裸足で走り回ることのできるプレイグラウンド用の舗装システムです。

厚み 芝丈：約50mm
クッション：約25mm/約35mm
カラー グリーン



規格	定価
① PG-T25	オープン価格
② PG-T35	オープン価格

●上記価格には、材料標準施工費は含まれています。
※施工に際し、下地処理費・掘重費・廃材処理費用等は別途申し受けます。
●詳しくは担当者までお問い合わせください。



ハイブリッドターフPG-Tシリーズの特長

- 優れたクッション性で安全性を向上**
芝丈の長い人工芝と弾性クッション層との組み合わせで、HICに対応する衝撃吸収性を追求。落下の危険性のある遊具下に適した安全緩衝舗装材です。
- はだしで走り回れる快適な環境を創造**
しなやかで低摩擦の人工芝を採用した「ハイブリッドターフPG-Tシリーズ」。やけどやすり傷の発生を抑えた仕様ですので、はだしでも思いっきり走り回れます。
- 優れた耐久性、耐候性、しかも透水仕様**
耐摩耗性、耐候性に優れた人工芝を採用。クッション層とともに水はけの良い透水性全天候タイプですので、水たまりができにくく、雨上がりででもすぐに遊べます。
- いつも鮮やかで維持管理も容易**
簡単なメンテナンスで一年を通して鮮やかなグリーンがキープでき、施設の景観を美しく彩ります。また砂ぼこりがたないなど周辺環境にも配慮しています。

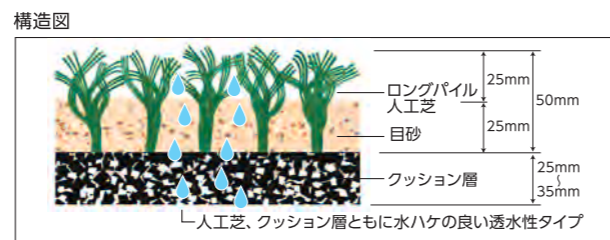

■日本で初めてのHIC1.8m対応の人工芝です
臨界高さについて
遊具下舗装材の性能は「臨界高さ」として表され、「臨界高さ」以下からの落下であれば、脳に深刻な影響は低いとされています。「臨界高さ」とは、HIC (Head Injury Criteria) / 頭部損傷係数) の値が1000を超えない範囲での最大落下高さのことで、HICが1000未満であれば、脳挫傷、頭蓋骨陥没などの重大な事故が起きにくいとされています。

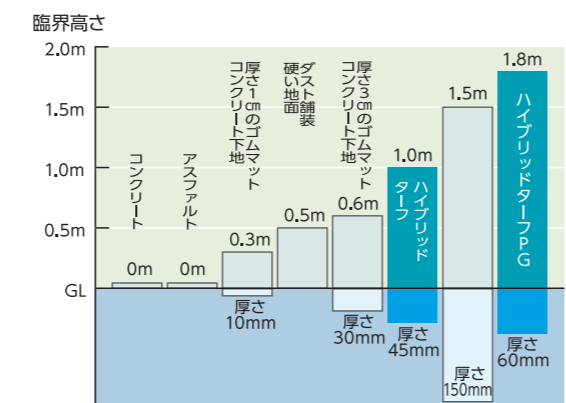

1 ナチュラルFターフ

4色のパイルで天然芝の風合いを実現。天然芝のような感触とクッション性を兼ね備えた景観人工芝です。

材質 主パイル：耐候性ポリエチレン
補助パイル：耐候性ポリプロピレン(捲縮糸)
基布：ポリプロピレン平織り
裏(F-25)：SBRコーティング
(F-35)：ポリウレタンコーティング
厚み F-25/パイル長25mm
F-35/パイル長35mm
カラー F-25/グリーン
F-35/グリーン・グレー・ベージュ

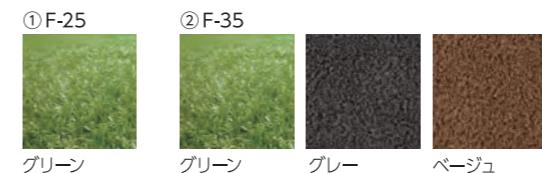

施工例



規格	サイズ (cm)	定価	梱包数
① F-25	182×10m	8,700円/m ²	1巻
② F-35	182×10m	12,000円/m ²	1巻



4色のパイルで色彩効果が抜群。自然の風合いを醸し出します。

高密度に打ち込まれた樹脂剛性の高い主パイルに、クッション性アップを促す捲加工した補助パイルを同時打ち込み。パネの役割を果たし天然芝のような弾力性を導き出します。

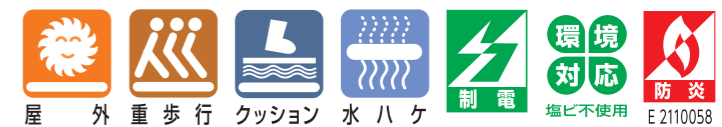

屋外重歩行 クッション 水ハケ 制電 塩ビ不使用 E 2110058

施工後

※F-35のみ裏SBRパッキング
●カット出荷できません。
●送料・施工費は別途申し受けます。

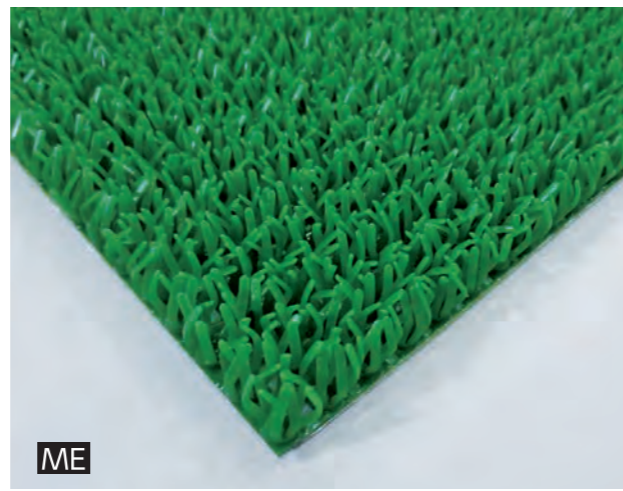
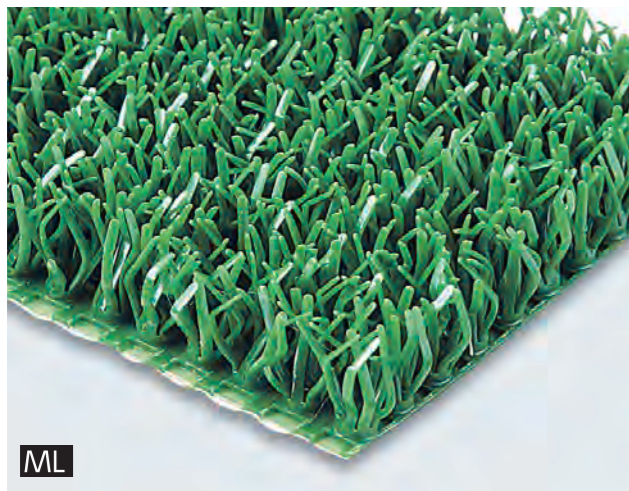

1 東レ 芝王

樹脂成型品の常識を超えた強靱パイルが、ヘタリのこない弾力回復力を実現！一株ごとの根元を大きくし、先端部分まで厚みをもたせ、芝折れの軽減を実現しました。

- 材質 ポリエチレン樹脂
ポリエステル不織布
- 厚み ML 25±1mm (パイル長23±1mm)
ME 17±1mm (パイル長15±1mm)
- 重量 ML 約3.6kg/m²
ME 約2.8kg/m²
- カラー グリーン・モスグリーン
(MEはグリーンのみです)

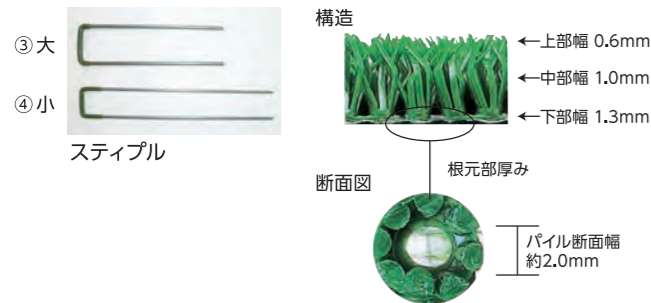
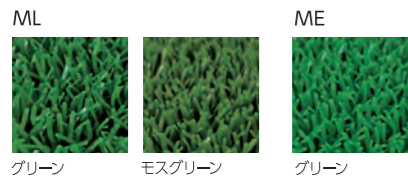

規格	サイズ (cm)	定価	梱包数
①ML	100×15m	147,000円/巻	1巻
②ME	100×20m	176,000円/巻	1巻
③スティプル 大	4φ 43×150mm	180円/本	500本
④スティプル 小	3φ 30×200mm	160円/本	500本

●カット出荷はできません。 ●スティプルのバラ出荷対応できます。
●バラ出荷の場合、運賃別途申し受けます。 ●送料・施工費は別途申し受けます。



砂入り施工例

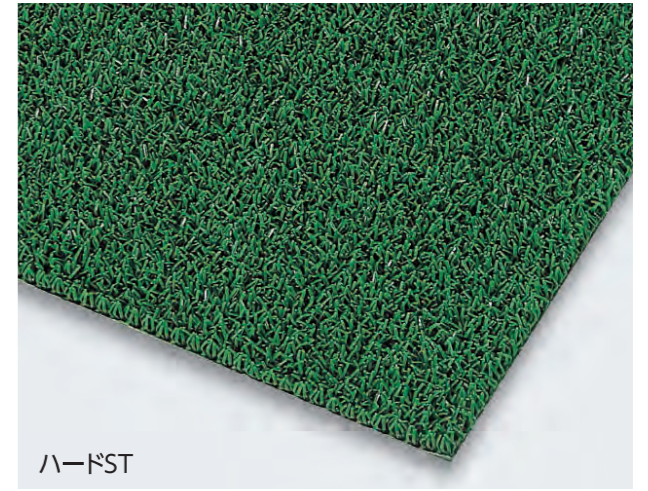
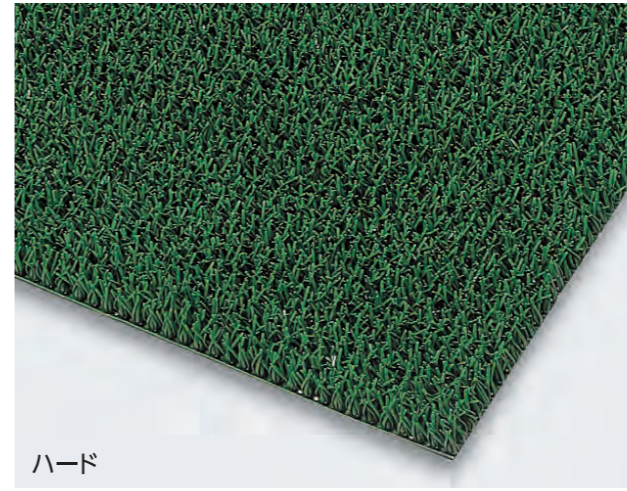

1 東レ 芝王ハード・ハードST (受注生産)

ノンスパイクシューズの歩行やカートの通行、ボールの跳ね返りをトータルにクリア。さらにクッション性や耐久性も兼ね備えた人工芝です。

- 材質 ポリエチレン樹脂、ポリエステル不織布
- 厚み ハード 24mm±1mm (パイル長22mm±1mm)
ハードST 18mm±1mm (パイル長16mm±1mm)
- 重量 ハード 約3.9kg/m² ハードST 約3.0kg/m²
- カラー モスグリーン

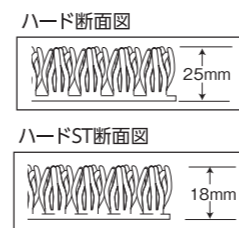

カート通行も安心



規格	サイズ (cm)	定価	梱包数
①ハード	100×15mm	147,000円/巻	1巻
②ハードST	100×20mm	186,000円/巻	1巻

●カット出荷はできません。 ●送料・施工費は別途申し受けます。



2 東レ 芝王ゲレンデ (受注生産)

滑走性を重視した表面構造で、季節を問わずにスキー、ソリあそびが可能になりました。

- 材質 ポリエチレン樹脂
ポリエステル不織布/ポリエチレンフォーム
- パイル長 19mm±1mm
- アダーバト ポリエチレンフォーム 10mm
- 重量 約4.0kg/m² (パイル長: 20mm)
- カラー 緑

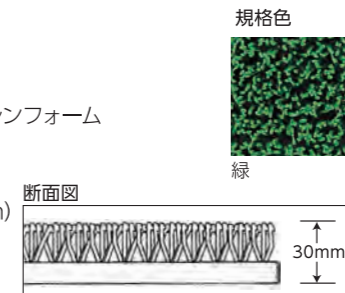

規格	サイズ (cm)	定価	梱包数
①ロール	100×20mm	オープン価格	1巻

●カット出荷はできません。 ●送料・施工費は別途申し受けます。

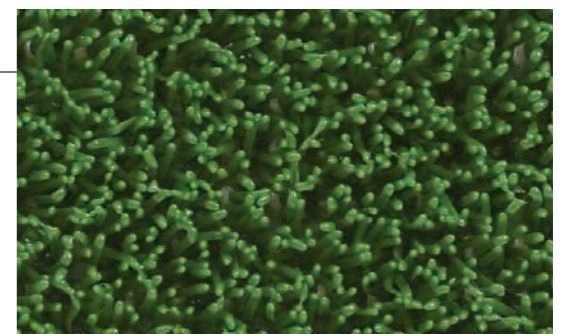

- 特長
- 天然雪に近い滑走性を実現
 - 耐摩耗性に優れ丈夫で長持ち
 - 衝撃吸収性を発揮

1 東レ スパックターフ MD-NY

圧縮回復性に優れたナイロン素材のパイルを使用。へたりにくい人工芝です。

材質 表面：ナイロン 直毛糸／捲縮糸
裏面：SBRコーティング
厚み 32mm(パイル長30mm)

規格色



ディープグリーン ブライトグリーン



学校 幼稚園 福祉 商業

規格	サイズ (cm)	定価
①	巾1.8m×15m乱	10,800円/m ²

●施工費は別途申し受けます。



2 東レ スパックターフ MD-PE

天然の風合いを追求した、景観用人工芝です。

材質 表面：ポリエチレン 直毛糸／捲縮糸
裏面：特殊SBRコーティング
厚み 38mm(パイル長35mm)

規格色



ディープグリーン ブライトグリーン



学校 幼稚園 福祉 商業

規格	サイズ (cm)	定価
①	巾1.8m×15m乱	9,800円/m ²

●施工費は別途申し受けます。

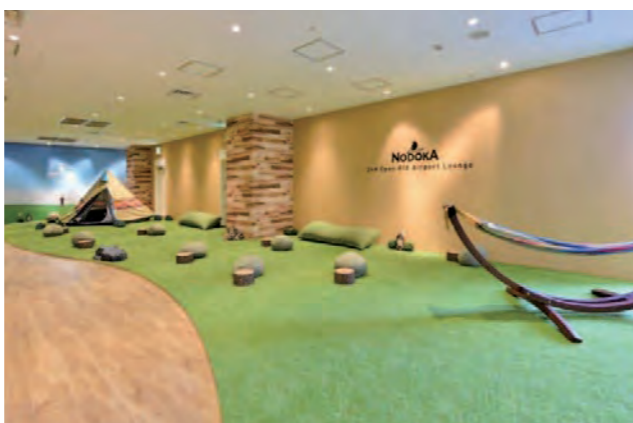

1 東レ 高機能シリーズ TECHNO Heat Reflect. テクノヒートリフレクト

宇宙航空で開発された素材技術を応用して生まれた遮熱・断熱人工芝。

材質 表面：ポリエチレン 直毛糸／捲縮糸
裏面：SBRコーティング (断熱仕様)
厚み 38mm(パイル長35mm)



(スパックターフ MD-PEと同等の風合いになります。)

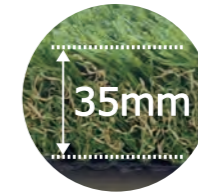

- 天然芝のようなリアル感。
- 芝丈が長く心地良い質感。
- 不快な静電気も抑え安心。

TECHNO Heat Reflect. の特徴

遮熱層と断熱層のダブル構造で、芝上の熱をやわらげ、快適環境をサポート。

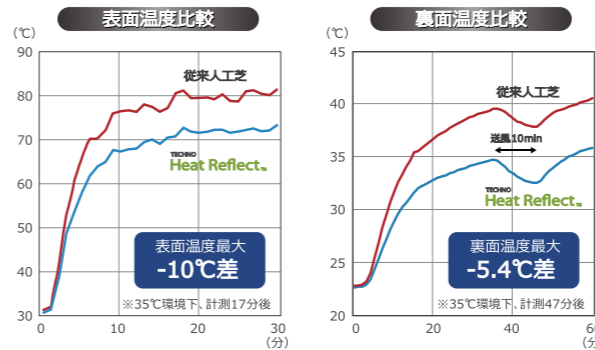

規格	サイズ (cm)	定価
①THR MD-PE	巾1.8m×15m乱	10,800円/m ²

●施工費は別途申し受けます。

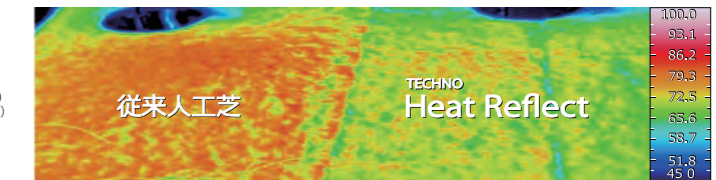
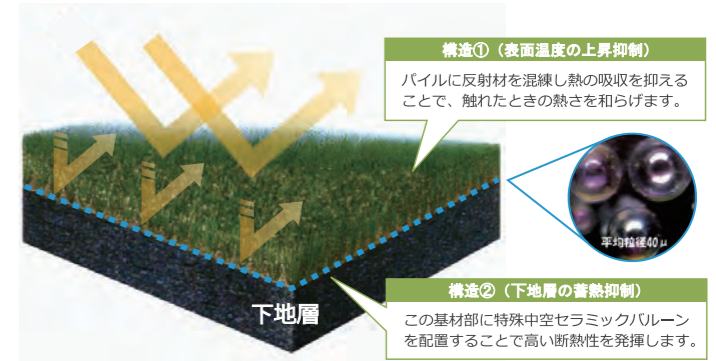

2 東レ 高機能シリーズ CLEAN MATRIX. クリーンマトリックスシリーズ

清潔で安心・快適な空間を創り出す「クリーンマトリックスシリーズ。」

「CLEAN MATRIX.」は、金属イオンの働きで、菌・ウイルス・アレルゲンなどを抑制する他、不快な臭いの成分も吸着・分解するオールインワン効果を発揮します。また、天然鉱物系の構造から安全性でも優れています。



6つの優れた機能をもつクリーンマトリックス。

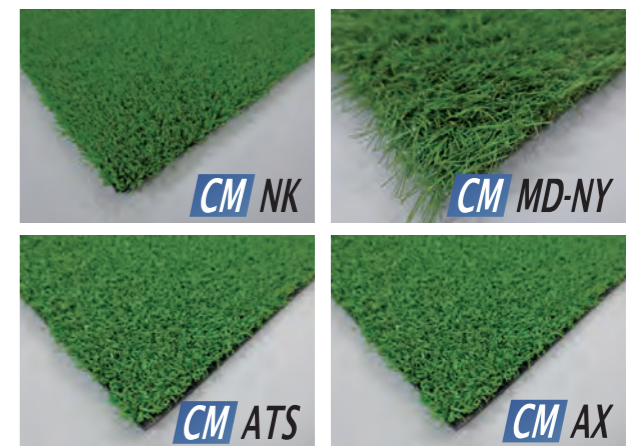
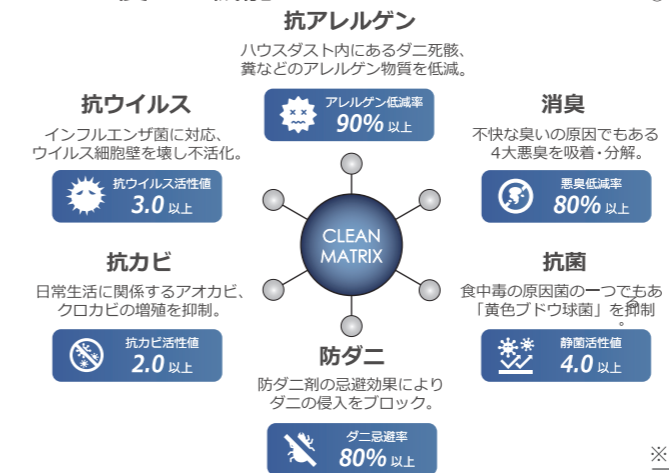

※ 屋内専用の人工芝ですので、屋外で使用した場合、機能が低下します。

規格	サイズ (cm)	定価
①CM NK	巾1.8m・0.9m×20乱	7,500円/m ²
②CM MD-NY	巾1.8m×15m乱	13,000円/m ²
③CM ATS	巾1.8m×20m乱	15,500円/m ²
④CM AX	50×50	3,000円/枚

●施工費は別途申し受けます。

材質 表面：①ナイロン/TST加工 ②ナイロン 直毛糸／捲縮糸 ③④ナイロン／カール糸タイプ
裏面：①②SBRコーティング ③PVCフォーム2mm ④ガラス繊維・不織布入PVC2mm
厚み ①④9mm(パイル長8mm) ②32mm(パイル長30mm) ③8mm(パイル長6mm)

1 グリーンアイ PM35NDS

パイル長35mm、コストパフォーマンスも魅力の人工芝です。

材質 表面：ポリエチレンモノフィラメント（主パイル・直毛糸）
裏面：SBRコーティング
厚み 35mm（パイル長）



規格	サイズ (cm)	定価	梱包数
①	190×10m	5,900円/m ²	1巻

- カット出荷できません。
- 送料・施工費は別途申し受けます。



学校 幼稚園 広場 パブリックスペース

2 グリーンアイ PM40ND

柔らかな肌触りのパイル仕上げで天然芝生のような人工芝です。

材質 表面：ポリエチレンモノフィラメント（主パイル・直毛糸）
裏面：SBRコーティング
厚み 40mm（パイル長）



規格	サイズ (cm)	定価	梱包数
①	182×15m	10,800円/m ²	1巻

- 5m、10mでのカット出荷が可能です。
- 送料・施工費は別途申し受けます。



学校 幼稚園 広場 パブリックスペース

3 グリーンアイ PM60NDS

圧倒的なボリューム感と柔軟性を再現した人工芝です。

材質 表面：ポリエチレンモノフィラメント（主パイル・直毛糸）
裏面：SBRコーティング
厚み 60mm（パイル長）



規格	サイズ (cm)	定価	梱包数
①	190×10m	8,900円/m ²	1巻

- カット出荷できません。
- 送料・施工費は別途申し受けます。



学校 幼稚園 広場 パブリックスペース

1 グリーンアイ PM25T

天然芝のようなナチュラルな色調と豊かなボリューム感のある人工芝です。

材質 表面：ポリエチレンモノフィラメント（主パイル・直毛糸）
裏面：SBRコーティング
厚み 25mm（パイル長）



規格	サイズ (cm)	定価	梱包数
①	100×10m	9,400円/m ²	1巻

- カット出荷できません。
- 送料・施工費は別途申し受けます。



学校 幼稚園 広場 パブリックスペース

2 グリーンアイ G600

特殊加工をしたナイロン直毛糸を使用し、ボリュームあふれるタイプの人工芝です。

材質 表面：ナイロンモノフィラメント（直毛糸）
裏面：SBRコーティング
厚み 10mm（パイル長）



規格	サイズ (cm)	定価	梱包数
①	91×10m	7,600円/m ²	1巻
②	182×10m	7,600円/m ²	1巻

- 91cm巾はカット出荷できません。
- 182cm巾は5mでの出荷が可能です。
- 送料・施工費は別途申し受けます。



テラス ベランダ 展示会場

3 グリーンアイ UT800

パイルにナイロン素材（クリンプ糸）を使用した多目的広場向け人工芝です。

材質 表面：ナイロンモノフィラメント（クリンプ糸）
裏面：SBRコーティング
厚み 8mm（パイル長）



規格	サイズ (cm)	定価	梱包数
①	182×20m	8,900円/m ²	1巻

- 1m以上、10cm単位でのカット出荷が可能です。
- 送料・施工費は別途申し受けます。



多目的広場 パターゴルフ場

1 デビロン

天然芝の風合いで、地面の凹凸を解消。
特殊な透排水構造で、傾斜地でも
泥上り防止効果が得られます。

材質 ①② 表:ナイロン 裏:ABS樹脂基盤
③④ 表:ナイロン 裏:PE樹脂基盤
⑤ 表:ナイロン 裏:エラストマー樹脂
厚み ①②⑤ パイル長約25mm
③ パイル長約23mm
④ パイル長約18mm

品番	規格	サイズ (cm)	重量(1枚あたり)	定価
#118	① S	50×50×4.5H	1,000g	23,000円/m ²
	② M	100×50×4.5H	2,000g	
#106	③	50×50×3.5H	1,150g	16,800円/m ²
#221	④	30×30×2.8H	420g	1,800円/枚
#260	⑤	50×50×3.8H	1,950g	35,000円/m ²

●#106は、傾斜地専用タイプ(傾斜角度30~40度)です。 ●施工費別途申し受けます。

#118 施工例



#221 施工例



#260 施工例



#106 施工例



屋 外 重 歩 行 ジョイント式 クッション 水 ハ ケ

#118

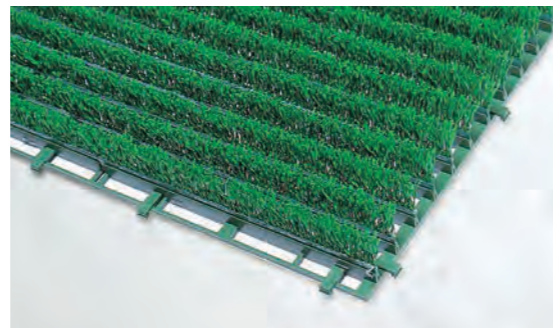

#106



#221



#260



1 メバエール

自然光を透しやすく、草花や芝生の成長を促進。
グリーンの鮮やかさをキープする自然にやさしい構造です。

材質 ポリエチレン樹脂 厚み 15mm±1mm
カラー モスグリーン

断面

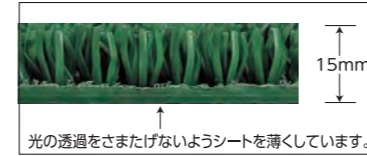

【特長】自然に優しい製品です

- 草花の種や苗木を保護して育成の手助けになります
- パイル長15mmで光を透かしやすく草花や芝生の成長に最適です
- 冬季に草花や芝生が枯れても美しいグリーンを保ちます
- 芝生の場合、メバエールにからんで自然な状態に発育します

表面拡大



施工直後



施工後6ヶ月



メバエールを施行する場合には、張芝法(成長した芝生をカーペットのように敷く方法)と播種法(芝の種を吹き付ける方法)の2つがあります。くわしくは担当者までお問い合わせください。

サイズ (cm)	定価	梱包数
①100×15m	135,000円/巻	1巻

- カット出荷できません。
- 穴サイズ φ30mm (315ヶ/m²)
- 施工費は別途申し受けます。

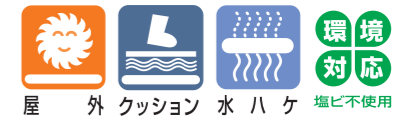

屋 外 クッション 水 ハ ケ 環境 対応 塩ビ不使用

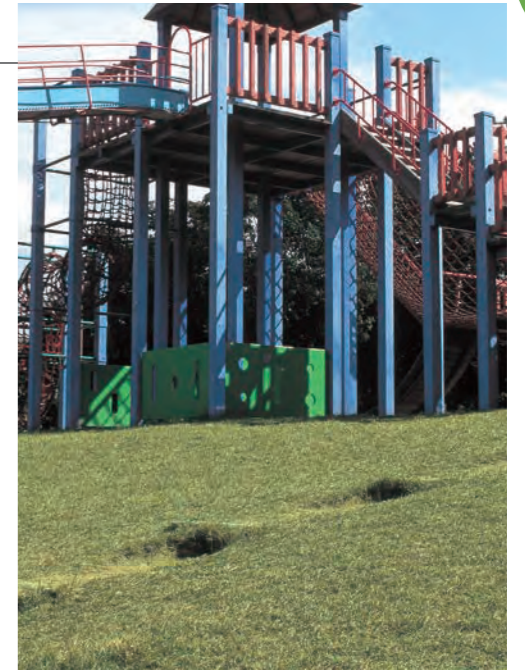

フットサルコート、テニスコートなど人工芝を活用した大規模現場の設計、施工を承ります。

フットサルコート

本格的な競技用コートから、親子で楽しめるイベント場まで、安全性を高めながら、天然芝のような風合いを表現します。



テニスコート

天然芝のような弾力性と樹脂剛性を兼ね備えた人工芝で、競技に適したコートを実現します。



業務用大型カーテンレールを使った間仕切りで快適空間を実現!

雨・風埃除け

<ビニールシート使用>
幼稚園や各種施設の軒先に



防犯店舗区画

<防犯ネット使用>
複合商業施設の店舗区画に



鳥・猫除け

<防鳥ネット使用>
ゴミ置場や工場・倉庫入口に



1 ニューベラコニーNR

天然の風合いと優れた透水・排水機能を両立しました。

透水、速乾にすぐれたジョイント式でテラス、病院、学校等あらゆるスペースでお使いいただけます。

材質 表面：ポリエチレン 直毛糸/捲縮糸
厚み 34mm(パイル長20mm)

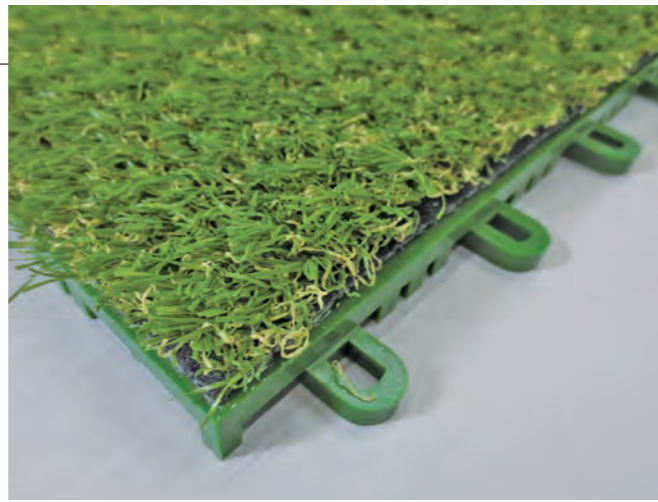

学校 幼稚園 福祉 テラス

規格	サイズ (cm)	定価	梱包数
①	30.8×30.8	3,600円/枚	30枚/ケース

●施工費は別途申し受けます。



2 トレパネルMX

天然の風合いのパネルタイプです。ソフトな歩行感で学校、幼稚園、スポーツジム、屋内スペース等に最適です。

材質 表面：ナイロン 直毛糸/捲縮糸
厚み 18mm(パイル長15mm)



●P28掲載のタイルマットやタイルカーペットと組み合わせてお使いいただけます。

学校 幼稚園 福祉 テラス

規格	サイズ (cm)	定価	梱包数
①	50×50	3,300円/枚	8枚/ケース

●施工費は別途申し受けます。



3 トレパネルAX

寸法安定性に優れたパネルタイプ人工芝。ソフトな歩行感で学校、幼稚園、スポーツジム、屋内スペース等に最適です。

材質 表面：ナイロン カール糸タイプ
厚み 9mm(パイル長8mm)

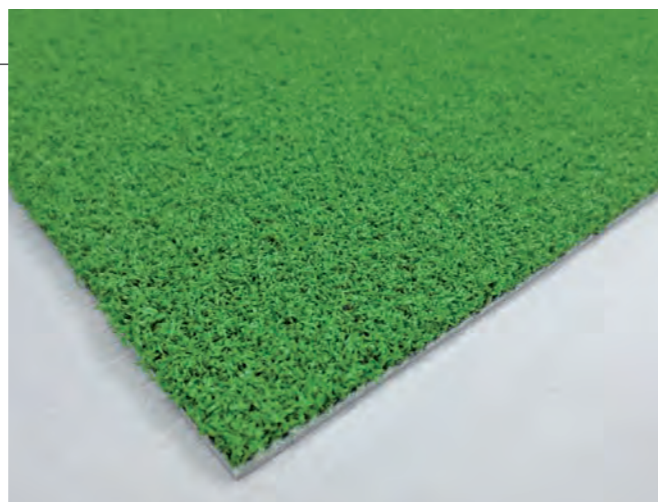

●P28掲載のタイルマットやタイルカーペットと組み合わせてお使いいただけます。

学校 幼稚園 福祉 テラス

規格	サイズ (cm)	定価	梱包数
①	50×50	2,800円/枚	12枚/ケース

●施工費は別途申し受けます。



PPタイプ

1 Fターフ#600

低価格なのにグリーンのおしさを再現。

材質 パイル面：ポリプロピレン 厚み パイル長約6mm
裏面：SBRコーティング 用途 一般家庭・テラス・ベランダ

規格	サイズ (cm)	定価	梱包数
①FT600-S	91×20m	36,000円/巻	1巻
②FT600-W	182×20m	72,000円/巻	1巻

●カット出荷できません。



2 Fターフ#700

店舗や展示会場などのオアシスに最適。

材質 パイル面：ポリプロピレン 厚み パイル長約7mm
裏面：SBRコーティング 用途 店舗・展示会場・一般家庭
テラス・ベランダ

規格	サイズ (cm)	定価	梱包数
①FT700-S	91×20m	51,000円/巻	1巻
②FT700-W	182×20m	102,000円/巻	1巻

●カット出荷できません。



3 Fターフ#100

緑の屋上を演出する、優れた遮熱効果と遮音効果。

材質 パイル面：ポリプロピレン 厚み パイル長約10mm
裏面：SBRコーティング 用途 屋上・パブリックスペース
一般家庭・テラス・ベランダ

規格	サイズ (cm)	定価	梱包数
①FT100-S	91×20m	64,000円/巻	1巻
②FT100-W	182×20m	128,000円/巻	1巻

●カット出荷できません。



4 Fカラーターフ

さまざまな用途に対応する多彩なカラーリング。

材質 パイル面：ポリプロピレン 厚み パイル長約7mm
裏面：SBRコーティング 用途 店舗・展示会場・一般家庭
テラス・ベランダ

規格	サイズ (cm)	定価	梱包数
①CT701~CT709	91×20m	60,000円/巻	1巻

●カット出荷できません。

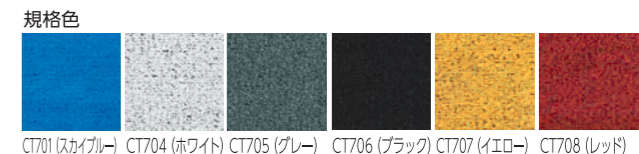

ナイロンタイプ

5 人工芝 NL

パブリックスペースに多用できる低価格商品。

規格	サイズ (cm)	定価	梱包数
①ロール90	90×20m乱	4,320円/m	1巻
②ロール120	120×20m乱	5,760円/m	1巻
③ロール180	180×20m乱	8,640円/m	1巻



材質 ナイロン (TST加工系) / SBRコーティング (1mm)
厚み 約7mm
用途 ベランダ・幼稚園・ショールーム
●カット出荷出来ます。●1m以上50cm単位でのカット可。



6 人工芝 NK

高級感あふれる緑を実現したナイロンのベストセラー。

規格	サイズ (cm)	定価	梱包数
①ロール90	90×20m乱	5,670円/m	1巻
②ロール120	120×20m乱	7,560円/m	1巻
③ロール180	180×20m乱	11,340円/m	1巻



材質 ナイロン (TST加工系) / SBRコーティング (1mm)
厚み 約9mm
用途 病院・福祉施設・幼稚園・テラス
●カット出荷出来ます。●1m以上50cm単位でのカット可。



7 人工芝 NB

ソフトな感触と風合いが人気の理由です。

規格	サイズ (cm)	定価	梱包数
①ロール180	180×20m乱	14,040円/m	1巻



材質 ナイロン (TST加工系) / SBRコーティング (1mm)
厚み 約12mm
用途 幼稚園・公園・商業施設・イベント会場
●カット出荷出来ます。●1m以上50cm単位でのカット可。



1 ヘロンリブ

大量の水を排水する抗菌処理されたスリッパ防止マット。

材質 軟質ポリ塩化ビニル
厚み 10mm
カラー マルベリーレッド・オーシャンブルー・
ダークグリーン・ダークグレー



規格	サイズ (cm)	定価	梱包数
①ロールタイプ	50×10m	202,600円/巻	1巻
②ロールタイプ	100×10m	405,200円/巻	1巻

●m単位にてカット出荷出来ます



2 ビニール長マット

スリッパを 방지、通路を保護する安全重視のマット。選べる3種類の表面加工と、多彩なカラーがラインナップ!

材質 塩化ビニール
カラー ① グレー・緑・紺・赤・白・黒・ライトグリーン・
ライトブルー・イエロー
② グレー・緑・紺・赤・黒
③ グレー・緑・紺・赤・白・黒



規格色 [平板]

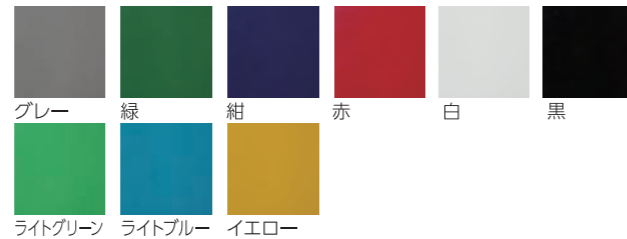

[B山]



[ピラミッド]

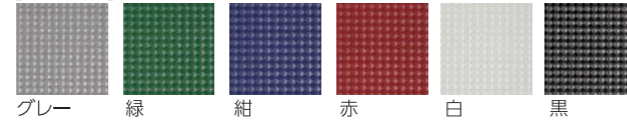

規格	サイズ (cm)	定価	梱包数
①平板ロール	1.4mm×91cm×20m	41,500円/巻	1巻
②B山ロール	1.8mm×91cm×20m	41,000円/巻	1巻
③ピラミッドロール	1.8mm×91cm×20m	33,500円/巻	1巻

●カット出荷できません

3 ゴム筋入マット

工場のラインやマンションの通路に。耐久性に優れ、床を保護するエコノミータイプのマットです。

材質 合成ゴム 厚み 約3mm・約4mm・約5mm
カラー 灰・緑



規格	サイズ (cm)	定価	梱包数
①3mm	100×20m	103,000円/巻	1巻
②4mm	100×20m	162,000円/巻	1巻
③5mm	100×20m	186,000円/巻	1巻
④3mm	120×20m	123,000円/巻	1巻
⑤4mm	120×20m	195,000円/巻	1巻
⑥5mm	120×20m	223,000円/巻	1巻

●m単位にてカット出荷出来ます (別途見積り)

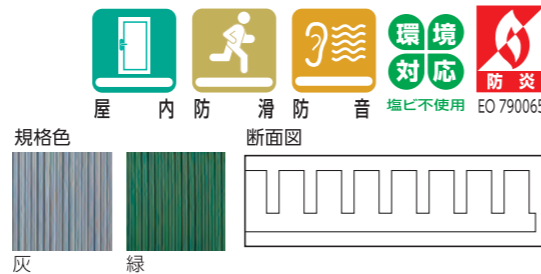

1 フロアシート

床をいつまでも美しく保護するとともに、滑らない安全性もプラス。体育館をはじめフィットネスクラブ、イベント会場などの床にもやさしいシートです。

材質 ポリエステルメッシュに塩ビラミネート
サイズ 137cm巾 (TS-420EFのみ185cm巾があります)

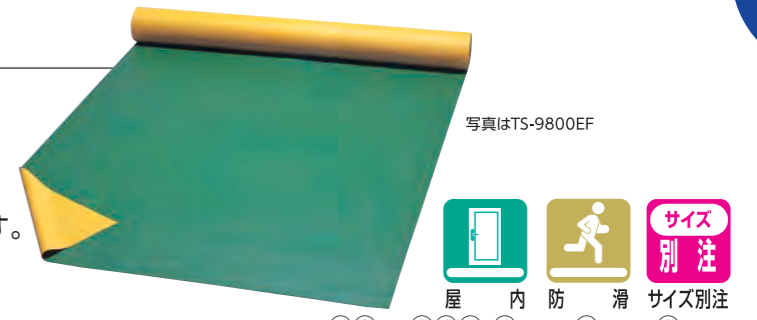

規格	巾 (cm)	厚み (cm)	カラー	定価
①TS-9800EF	137	0.42	ライトグリーン/オレンジ	1,950円/㎡
②TS-300EF	137	0.42	ライトグリーン	1,750円/㎡
③TS-420EF	137	0.52	ライトグリーン/ダークグリーン/グレー	2,200円/㎡
④TS-420EF	185	0.52	ライトグリーン	3,150円/㎡
⑤TS-9000EF	137	0.52	ダークグリーン/オレンジ	2,350円/㎡
⑥TS-840EF	137	0.7	グレー	3,550円/㎡
⑦TS-1000EF	137	0.8	ダークグリーン/若竹	4,200円/㎡
⑧TS-10000EF	137	1.0	ライトグリーン/ダークグリーン	4,950円/㎡

●TS-9800EFとTS-9000EFはツートンとなっています。
●1オーダー300m未満の場合、運賃別途申し受けます。

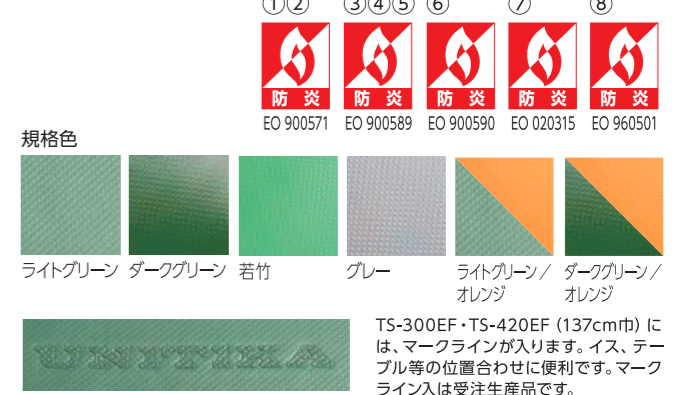

2 フロアシートEV

材質 特殊オレフィン系樹脂 カラー ライトグリーン

規格	巾 (cm)	厚み (cm)	カラー	定価
①APE350EF	137	0.35	ライトグリーン	2,750円/㎡
②APE420EF	137	0.42	ライトグリーン	2,950円/㎡
③APE520EF	137	0.52	ライトグリーン	3,200円/㎡

●1オーダー300m未満の場合、運賃別途申し受けます。



3 フロアシート巻取り機

素早くきれいに巻き上げ、そのままハンガーで収納できます。イベントホールや体育館で、作業がラクラク短縮できるスグレモノ。

規格	サイズ (cm)	定価	梱包数
①137cm巾用	W155×D55×H75	125,000円/台	1台

●本体1台に巻取りバーが1本ついてます。



4 巻取りバー

規格	サイズ (cm)	定価	梱包数
①137cm巾用	φ2.5×180	10,500円/本	10本

●本体1台に巻取りバーが1本ついてます



5 ストレートモップ

規格	定価	梱包数
①137cm巾用	8,700円/セット	1セット (2枚)



6 フロアシートハンガー

規格	サイズ (cm)	定価	梱包数
①12本掛	W154×D 80×H130	107,000円/台	1台
②18本掛	W154×D143×H120	137,000円/台	1台
③専用キャスター	φ10 (ゴム)	40,000円/セット	1セット

●保管場所での移動に便利なキャスター付きもあります。
●キャスター付仕様の場合、満載重量での移動のとき、体育館の木部表面が凹む場合があります。



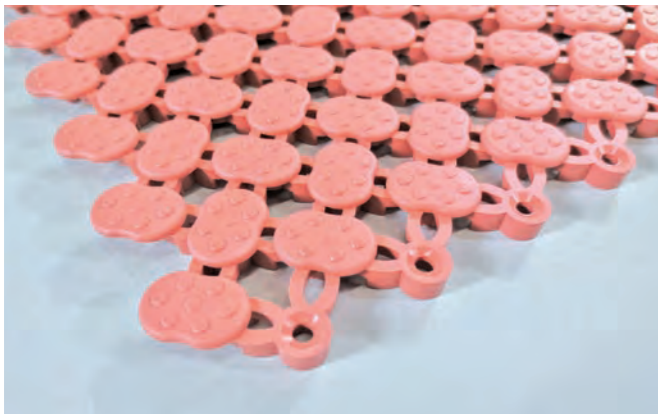

1 ラグーンマット

弾力のある表面と透水性に優れた構造が足元に快適さをお届けします。ジョイントしたまま巻き取りが可能、シーズンオフの保管も便利です。

材質 軟質塩ビ 厚み 約9mm
重量 約4.1kg/m²
カラー PB・DB・OG・AP・BE・GR

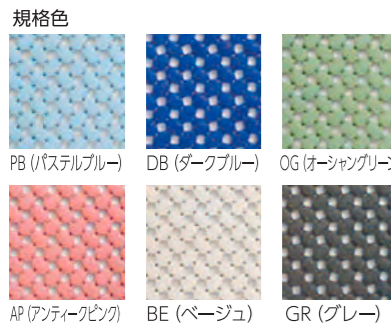
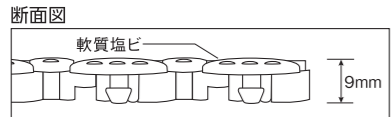

渡り廊下に楽しいデザイン



コンクリートの上に敷けばプールサイドが安全に

柔らかく巻くことができるので、移動しやすくマット下部の掃除が簡単に行えます。特殊ジョイント構造により巻き込む際、連結部が外れません。

曲線のプールも美しく安全に



施工前



施工後



施工前



施工後

校舎から体育館まで上履きのままで通行できます

規格	サイズ (cm)	定価	梱包数
①ピース	20×20	600円/枚	100ピース

●送料・施工費は別途申し受けます。



1 ピンマーカー

水はけが抜群で滑りにくく施工も簡単なジョイント式です。学校・病院・公共施設に幅広くお使いいただけます。

材質 EVA樹脂 厚み 約15mm
重量 約82g/枚
カラー ライトグリーン・ライトブルー・オレンジ・アイボリー

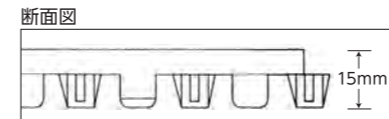

【専用ジョイント枠】

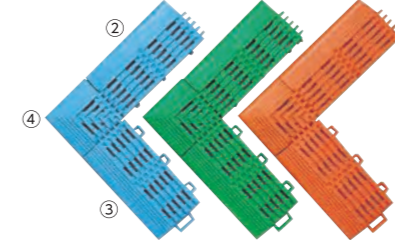

規格	サイズ (cm)	定価	梱包数
①ピース	15×15	300円/枚	200枚
②専用ジョイント枠 オス	7.5×15	250円/個	200個
③専用ジョイント枠 メス	7.5×15	250円/個	200個
④専用ジョイント枠 コーナー	7.5×7.5	180円/個	100個

●送料・施工費は別途申し受けます。

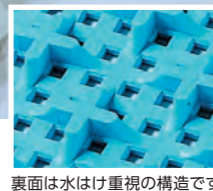
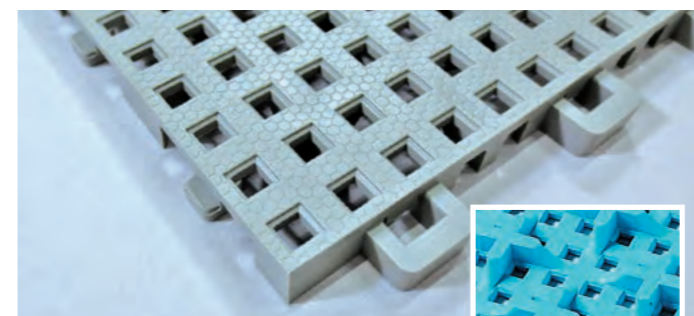
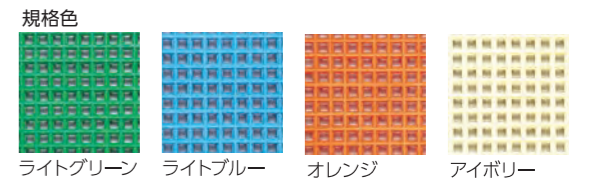

裏面は水はけ重視の構造です

2 エキスパート

穴を小さくし子どもの指が入るのを防止。水はけ・弾力性・清潔さを追求した安心スノコです。

材質 軟質塩ビ (防カビ剤入り)
厚み 約12mm 重量 約562g/枚
カラー 灰・緑・青・オレンジ
※ジョイント枠はグレーのみ



【専用ジョイント枠】

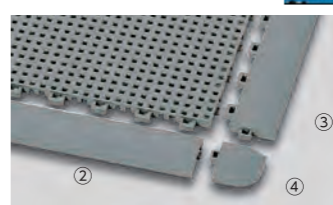

規格	サイズ (cm)	定価	梱包数
①ピース	30×30	1,700円/枚	48枚
②専用ジョイント枠 オス	5×30	600円/個	100個
③専用ジョイント枠 メス	5×30	600円/個	100個
④専用ジョイント枠 コーナー	5×5	300円/個	50個

●送料・施工費は別途申し受けます。

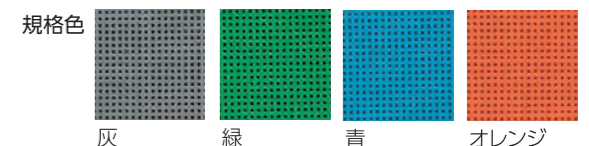

1 フリースノコH型

45mmの厚みが理想的な風通しと水はけを実現。ジョイント式でスペースに合わせたレイアウトが可能です。

材質 ポリエチレン樹脂
厚み 約45mm
重量 約505g/枚
カラー 緑・青

断面図

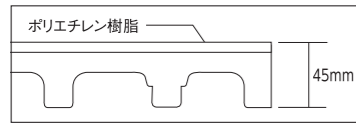

【専用ジョイント】



専用ジョイントを使って組み立ててください

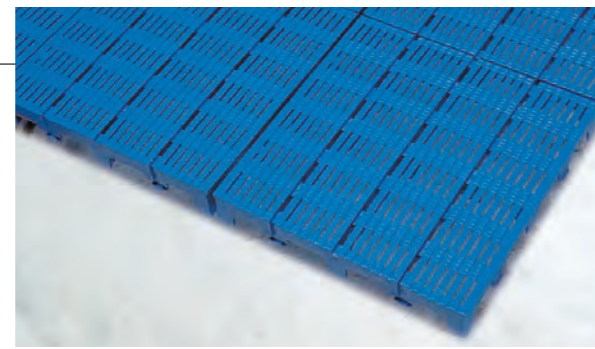

規格色

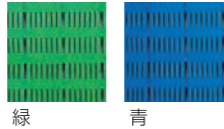

- ジョイント 1ケース120コ入り。
- ご注文数量に合わせ専用ジョイントを同梱させていただきます。
- 送料・施工費別途申し受けます。



規格	サイズ (cm)	定価	梱包数
①ピース	30×30	1,850円/枚	36枚

2 セレクトスノコ

水はけ、風通し抜群。湿気防止構造のジョイント式スノコ。

材質 特殊ポリエチレン樹脂
厚み 約25mm 重量 約2.2kg/枚
カラー 緑・青

規格色

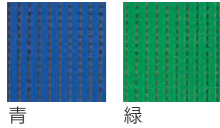

【専用ジョイント枠】



表面はシボを施したノン Slip加工

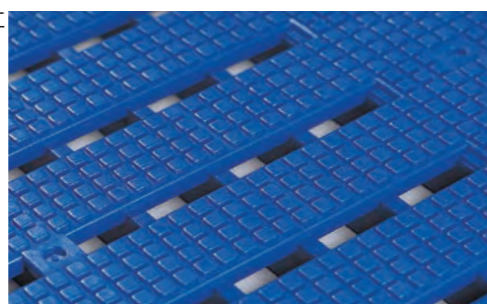

断面図

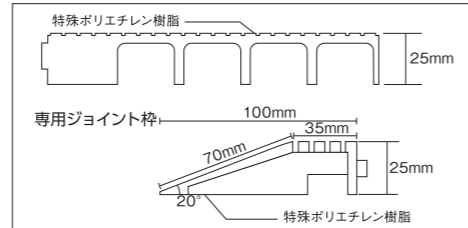

規格	サイズ (cm)	定価	梱包数
①ピース	60×60	5,500円/枚	8枚
②専用ジョイント枠 オス	10×60	1,250円/個	50個
③専用ジョイント枠 メス	10×60	1,250円/個	50個
④専用ジョイント枠 コーナー	10×10	420円/個	100個

3 フラッシュスノコ

防カビ剤入りのソフト素材。更衣室や玄関にピッタリです。

材質 特殊配合塩ビ (防カビ剤入り)
厚み 約25mm
重量 約8.4kg/枚
カラー 緑・青・木目

規格色

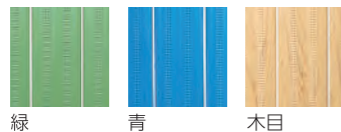

断面図

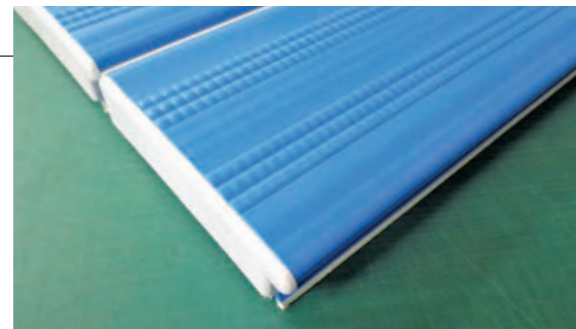
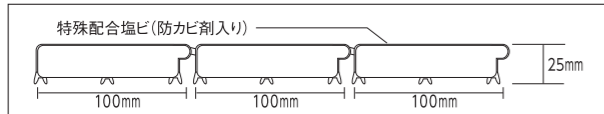

ライン状のシボでスリップ防止に



規格	サイズ (cm)	定価	梱包数
①本体	60×180	19,800円/枚	3枚

- 別注品の縦方向は、180cmまでカット可能。横方向は、10cm単位でジョイント可能です。
- 別注品は別途見積りいたします。 ●縦180cm以上必要の場合はご相談ください。

1 ふわっとスノコ

軟質ですべりにくく安全性に優れ耐久性も抜群です。

材質 軟質特殊塩化ビニール
厚み 13mm 重量 740g/枚
カラー パールグリーン・パールオリーブ・パールグレー・パールアイボリー・パールピンク

①スロープオス

②スロープメス



規格	サイズ (cm)	定価	梱包数
①本体	30×30	2,400円	30枚 (2ケース単位)
②スロープオス	7×30	750円	
③スロープメス	7×30	750円	

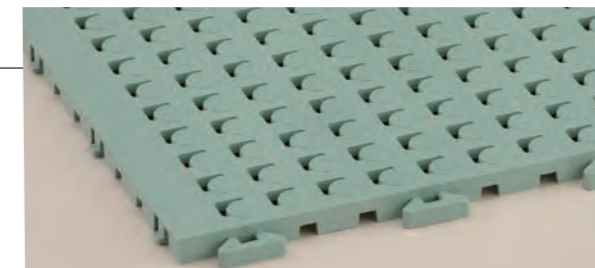

規格色

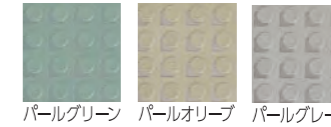

※スロープはグレーのみとなります。

2 ドットスノコ

水はけが良く上部にほこりがたまりにくいスノコです。

材質 軟質特殊塩化ビニール
厚み 13mm
重量 480g/枚
カラー グリーン・グレー・ブルー・ピンク

①スロープオス

②スロープメス

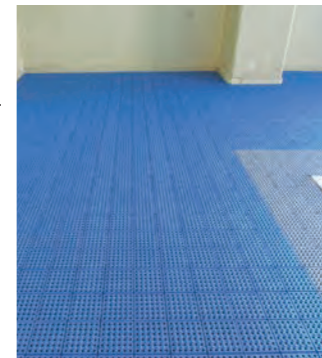

規格	サイズ (cm)	定価	梱包数
①本体	30×30	1,700円	30枚 (2ケース単位)
②スロープオス	7×30	750円	
③スロープメス	7×30	750円	

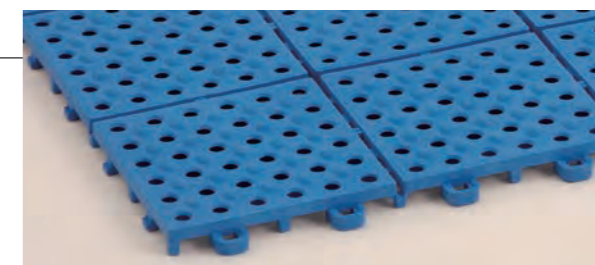

規格色

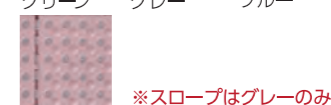
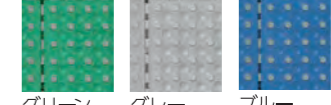

※スロープはグレーのみとなります。

3 タフデス

耐スパイク用特殊樹脂を使用、傷がつきにくいスノコです。

材質 軟質特殊塩化ビニール
厚み 15mm 重量 510g/枚
カラー グリーン・グレー・ベージュ・ローズ

①スロープオス

②スロープメス



規格色



※スロープはグレーのみとなります。

規格	サイズ (cm)	定価	梱包数
①本駒	25×25	2,000円	32枚 (2ケース単位)
②スロープオス	7×30	750円	
③スロープメス	7×30	750円	

1 パールスノコロール

メンテナンス性に優れ、すべり止め効果抜群、
表面に抗菌剤を配合、
安全で快適な巻取りスノコ。

材質 軟・硬質 特殊塩化ビニール
厚み 15mm
重量 17kg/本
カラー アイボリー
パールブルー
パールピンク
ブラウン
ブラック

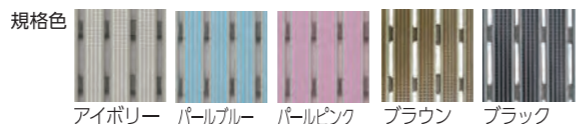

規格	サイズ (cm)	定価	梱包数
①ロール	巾60×300	64,000円	1本

2 ポートロール

すべり止めを施し、消音性、安全性に優れた、
巻き取れるプール、シャワールームの排水溝蓋。
水にも浮きません。

材質 軟・硬質塩化ビニール (防カビ剤配合)
厚み 25mm
カラー オフホワイト



- 受注生産品につき納期はお打ち合わせとさせていただきます。
- それぞれm定価になっています。
- 曲線用、直線用の2タイプがあります。ご発注時にご指定ください。

規格	厚み (cm)	定価	梱包数
①100~150	2.5	16,500円/m	2m (2本入り)
②151~200	2.5	17,800円/m	2m (2本入り)
③201~250	2.5	20,800円/m	2m (2本入り)
④251~300	2.5	23,500円/m	2m (2本入り)

3 SOFTデッキ・ウッディ

衝撃吸収に優れたソフトな表面素材。抗菌、
防カビ、防ダニ加工で、いつも清潔な環境をお約束。

材質 EVA樹脂 厚み 約30mm
重量 約7kg/m² カラー 木目調

3層構造の安心設計

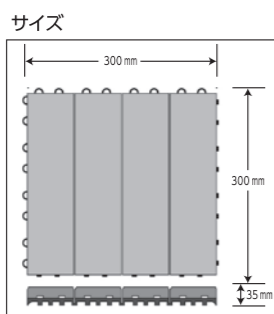

断熱効果が高いので、
冬場でも温かく
快適に過ごせます。



規格	サイズ (cm)	定価	梱包数
①ピース	30×30	4,100円/枚	6枚

- 受注生産品につき納期をご確認ください。
- 送料・施工費は別途申し受けます。

1 トレクールライト®

透水性・保水性に優れたジョイント式の
セラミックタイルです。
バルコニーを美しく、安心・快適に過ごせるよう
演出いたします。

材質 表面主素材/磁器タイル (リサイクル品)
厚み タイル部標準厚/11mm
標準全厚/22mm
重量 1.8kg/枚

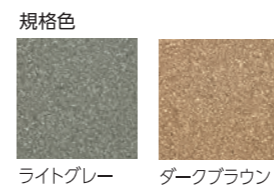

規格	サイズ (cm)	定価	梱包数
①	30.7×30.7×2.2	2,000円/枚	10枚

すべりにくく安心

優れた「透水能力」により、360mm/h相当の雨を透過させることが出来ます。そのため、雨の日のバルコニーでも表面に水がたまりず水たまりもほとんどないため、お年寄りやお子さまにも安心な「安全性」を実感できます。

足元も快適

約1.3L/m²の水をタイル内部に保水する能力があります。そのため、夏場は「打ち水効果」を実感することができ、約10℃以上表面温度を下げることが出来ます。また、その効果はしばらく持続します。

環境に優しい

トレクールライト®は外壁などに用いられる磁器タイルを細かく砕いて再成形した「エコマーク」認定取得のリサイクル品です。



2 抗菌安全スノコ

抗菌・防カビ剤配合で水廻りでも衛生的。

材質 本体:硬質塩化ビニール
カバー:ポリエチレン (再生樹脂)
厚み 約48mm
重量 1m²あたり約8.6kg
カラー 緑・青・茶・ピンク・灰・木調

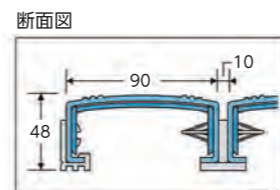

減菌率は99.99%
(加工なしに対して)
抗菌・防カビ剤で菌の増殖を抑え、
清潔な環境づくりに貢献します。

試験項目	生菌数
開始時	→ 24時間後
抗菌加工なし	→ 3×10 ⁶
抗菌加工有り	→ <10 ²

※銀等無機抗菌剤研究会「フィルム密着法に準じた試験。」菌液調整溶液は1/500NBを使用。

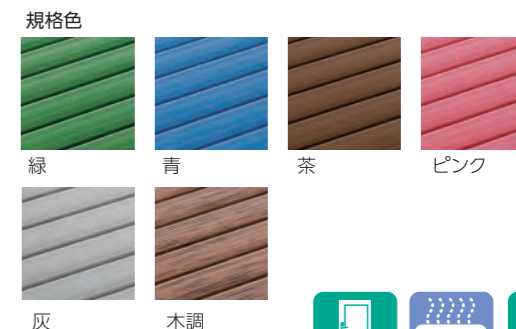
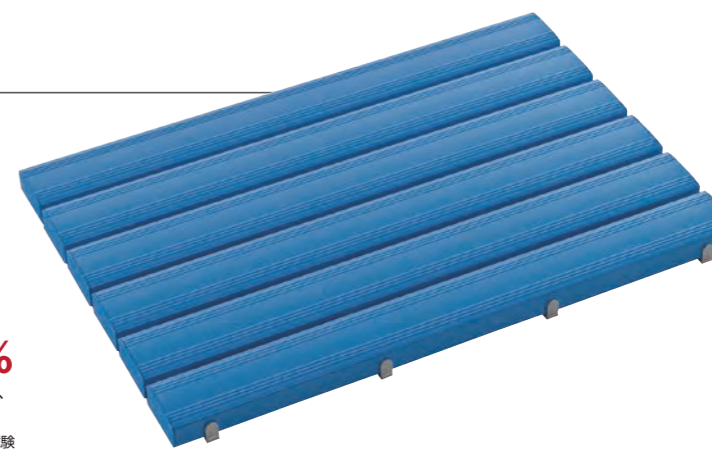

規格	サイズ (cm)	定価	梱包数
①	40×90	8,500円/枚	8枚
②	40×180	17,100円/枚	6枚
③	60×90	13,300円/枚	8枚
④	60×120	16,500円/枚	6枚
⑤	60×180	21,200円/枚	6枚
⑥	1m ² あたり	25,000円/m ²	



クッション性に優れた保温、防音にも効果的な、
つなげるカーペットでカラフルに模様替え。

1 ぱずるくん45

材質 表：ポリプロピレン（ニードルパンチカーペット）
裏：発泡ポリエチレン
厚み 10mm 重量 ①②260g/枚 ③50g/枚 ④25g
カラー ①③④ローズ・グレー・ライトブルー・ベージュ・グリーン
ライトグリーン・クリーム・ブラウン



※45抗菌タイプのカラーはローズ・グレー・ライトブルー・ベージュの4色になります。

規格	サイズ (cm)	定価	梱包数
①45	45×45	2,300円/枚	40枚 (1ケース単位)
②45抗菌タイプ	45×45	2,500円/枚	40枚 (1ケース単位)
③スロープ	5.8×45	1,300円/枚	
④コーナースロープ	5.8×27	1,300円/枚	2枚/セット

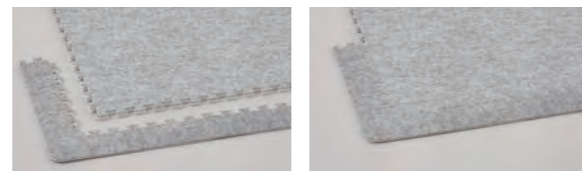
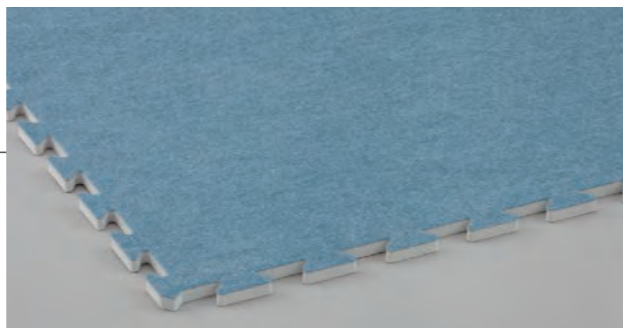

スロープ・コーナースロープ
※スロープ、コーナースロープはグレーのみとなります。



2 ぱずるくん90

材質 表：ポリプロピレン（ニードルパンチカーペット）
裏：発泡ポリエチレン
厚み 15mm 重量 ① 1300g/枚 ②③ 120g/枚
カラー ローズ・グレー・ライトブルー・グリーン・ブラウン

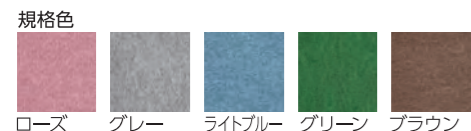

規格	サイズ (cm)	定価	梱包数
①90	90×90	15,000円/枚	10枚 (1ケース単位)
②スロープ	7.7×90	3,300円/枚	
③コーナースロープ	7.7×51.5	3,300円/枚	2枚/セット



ジョイント式なので、1枚から取り替えOK!
汚れても、ひと拭きで元通りの発泡素材は、
熱と音に強い保湿断熱性を発揮します。

3 ジョイントクッション45

材質 発泡ポリエチレン 厚み 10mm
カラー ローズ・ライトグリーン・ライトブルー・アイボリー・イエロー

規格	サイズ (cm)	定価	梱包数
①本体	45×45	2,400円/枚	40枚
②スロープ	5.8×45	1,300円/枚	
③コーナースロープ	5.8×27	1,300円/枚	2枚/セット

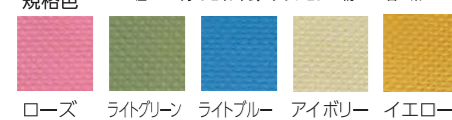

スロープ(アイボリーのみ) コーナースロープ



ジョイントクッションの特長

- 1 経済的でも安心、安全**
傷んだら、1枚だけでも交換OK! 専用スロープエッジをつければ、段差を解消してバリアフリーに。
- 2 簡単に施工ができるジョイント式**
保湿断熱性に優れているので、冷暖房効果をアップ! コップを落としても割れにくく、転んでも安心です。また、防音にも効果を発揮します。
- 3 汚れたらサッと拭き取るだけ!**
表面がスキン層のため、水分をはじきます。汚れたら、雑巾やモップでサッとひと拭きで元通り!



こぼしても安心!
拭き取りが簡単でいつも清潔。

4 ジョイントクッション90

材質 発泡ポリエチレン
厚み 15mm
カラー 規格色：ローズ・ライトブルー・アイボリー

規格	サイズ (cm)	定価	梱包数
①本体	90×90	15,300円/枚	6枚
②スロープ	7.7×90	3,300円/枚	
③コーナースロープ	7.7×51.5	3,300円/枚	2枚/セット



畳柄で落ち着いた室内に。
ジョイント式なので単色や数色の組み合わせと、
様々な表情にアレンジできます。

1 ジャポネクッション45

材質 発泡ポリエチレン
厚み 10mm
カラー グリーン・イエロー・パステルピンク・パステルブルー

規格	サイズ (cm)	定価	梱包数
①本体	45×45	2,400円/枚	40枚
②スロープ	5.8×45	1,300円/枚	
③コーナースロープ	5.8×27	1,300円/枚	2枚/セット



2 ジャポネクッション90

材質 発泡ポリエチレン
厚み 15mm
カラー グリーン・イエロー

規格	サイズ (cm)	定価	梱包数
①本体	90×90	15,300円/枚	6枚
②スロープ	7.7×90	3,300円/枚	
③コーナースロープ	7.7×51.5	3,300円/枚	2枚/セット

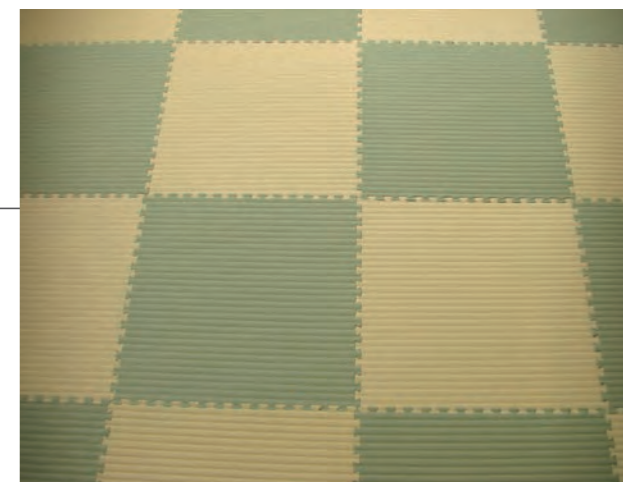

- つないで置くだけ、両面テータブや接着剤を使わないので床を傷めません。
- クッション性にすぐれ、「畳」のような感触が楽しめます。
- 表面がスキン層のため、水分をはじき汚れがしみ込みにくく、さっと拭き取れます。
- 傷んだ場合も部分交換ができますので、大変経済的です。
- 表面層に抗菌剤を配合していますので、衛生的に使用できます。

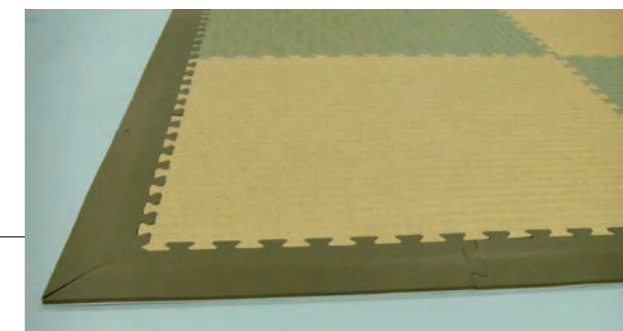

スロープ使用で端部もすっきり仕上がります。



- 発泡製品のため、若干の色ムラがあります。
- 発泡製品のため表面柄が一律ではありませんので、つなぎ目のたたみ柄がずれることがあります。
- 単色使用の場合は、市松模様（たたみ目を縦横交互に敷く）がおすすめです。
- 発泡樹脂製品のため、温度変化、経年等の影響により、多少の寸法変化が発生します。



水をはじきますので、さっと拭き取れます。

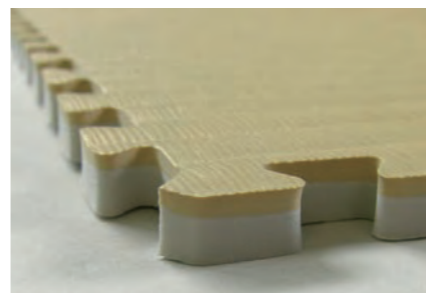

厚みがあるので防音効果抜群です。



つないで置くだけ。敷き込みが手軽にできます。

1 安全クッション

表面に施した特殊加工のエンボス構造が
衝撃に強いクッション性を発揮!
プールや浴室など、水辺の事故を未然に防ぎます。

材質 特殊軟質塩化ビニール
厚み 15mm
重量 660g/枚

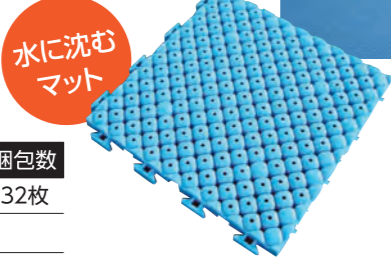

規格	サイズ (cm)	定価	梱包数
①本体	25×25	2,000円/枚	32枚
②スロープ	25×7	700円/枚	



2 ソフトエバスノコ

必要なときだけ使用できる、はめ込み式の
ジョイントスノコ。カラフルな色目と優れた
クッション性で万一の事故から子供たちを守ります。

材質 発泡EVA樹脂 厚み 約20mm
重量 約2.4kg/枚 カラー 緑・青・赤・黄

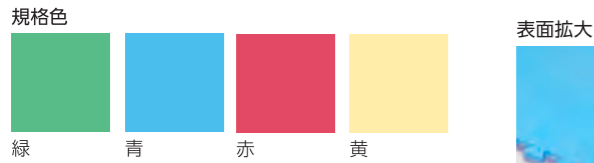

規格	サイズ (cm)	定価	梱包数
①V-300	90×90	15,700円/枚	30枚

●施工費は別途申し受けます。



3 SOFTスノコ・EVA

特殊製法のEVA発泡体は、衛生基準をクリアした安全素材。
ソフトでクッション性に優れているので、
転倒時の衝撃を最大限に緩和します。

材質 EVA発泡体 ベース:ポリエチレン 厚み 約50mm
重量 約9.5kg/枚 カラー 緑・青・木目調



規格	サイズ (cm)	定価
①本体	60×180	50,000円/枚

●受注生産品につき納期をご確認ください。
●送料は別途申し受けます。

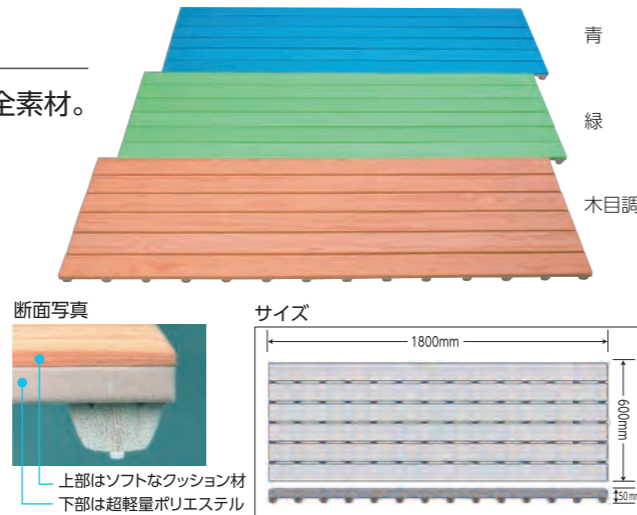

4 ストレッチマット

スポーツジム、リハビリルームなど屋内において、
ストレッチや軽微な運動をする時に、簡便的に使う
マット。軽量で、コンパクトに収納できます。

材質 表面:ターポリン 芯材:発泡ポリエチレンフォーム
厚み 20mm 重量 約900g
カラー シルバーグレー

規格	サイズ (cm)	定価	梱包数
①	117×53	13,000円/枚	10枚



1 アルミシステムマット (受注生産)

粗泥からホコリ、雨水までしっかり取れる、
高品質アルミ製システムマットです。

材質 ①ベース:アルミ、パイル:ナイロン
②ベース:アルミ、ブラシ:ナイロン
③ベース:アルミ、合成ゴム
厚み ①③15mm ②18mm アルミベース:約12mm
重量 ①約14.2kg/㎡ ②約16kg/㎡ ③約17.8kg/㎡
④約15.1kg/㎡ ⑤約16kg/㎡ ⑥約16.9kg/㎡
カラー ①グレー ②③ブラック

選べる3つの機能のシステムマット

① T型 (テキスタイルライン)

除塵・水気落とし

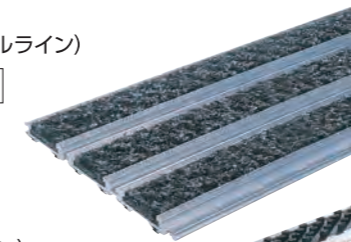

② B型 (ブラシライン)

粗泥落とし



③ R型 (ラバーライン)

水切り

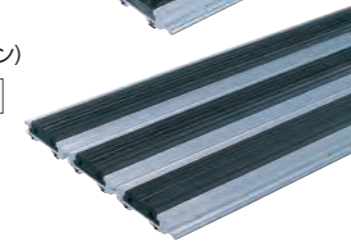

さらに組み合わせにより最適なマット制作が可能

④ T+B型 (テキスタイルライン+ブラシライン)

除塵・水気落とし

粗泥落とし



⑤ T+R型 (テキスタイルライン+ラバーライン)

除塵・水気落とし

水切り

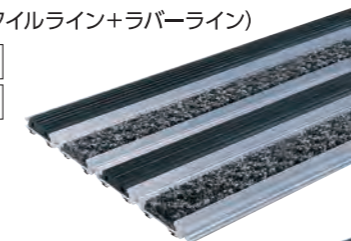

⑥ B+R型 (ブラシライン+ラバーライン)

粗泥落とし

水切り



●上記以外の組み合わせと変形サイズの場合は別途見積りいたします。
●最大間口は3mまで、また3m以上の場合は分割となります。
●事前打ち合わせが必要な場合がありますので、詳しくは弊社担当者までお問い合わせください。

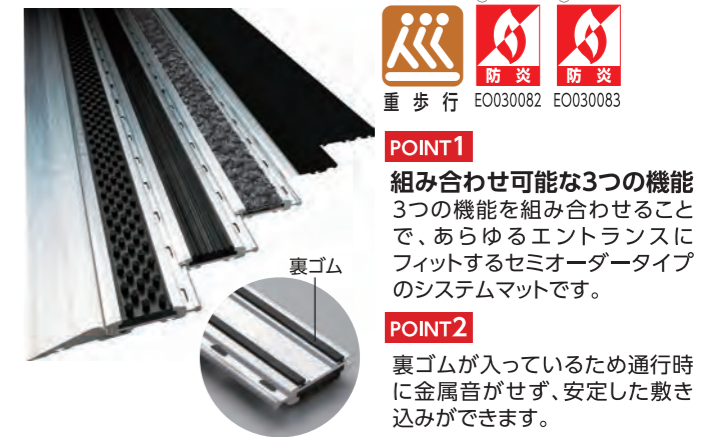

【施工上の注意】

- 落とし込み施工の場合
マット枠とマットとのクリアランス
は5mm必要です。
- 間口の最大幅(X)
3mまでです。(図1)
- 奥行き幅(Y)
アルミエンドを使用する場合
12+50×P+3 (mm) (図2)
ジョイント部分をカットする場合
43+50×P+3 (mm) (図3)

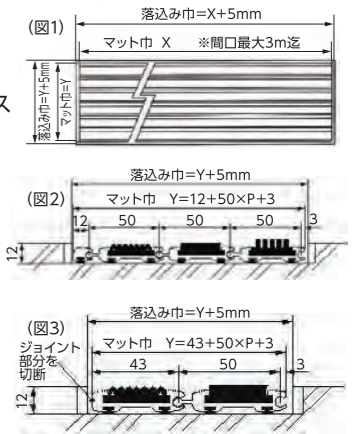

〈アルミアプローチ〉

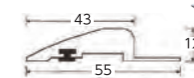

置き敷き用の縁として使用します。

〈アルミアエンド〉



端の押さえとして使用します。

規格	サイズ (cm)	定価
①	1㎡	137,900円/㎡
②	1㎡	154,900円/㎡
③	1㎡	137,900円/㎡
④	1㎡	147,800円/㎡
⑤	1㎡	137,900円/㎡
⑥	1㎡	147,800円/㎡

1 油だけ吸うたろう

水を吸わずに、油だけを吸い取るので、ゴミ減量に役立ちます。

厚み ①3mm

ディンプルがさらに吸収力をUP!!

油の吸収をさらに向上させる秘密は、この凹み。国際特許取得のディンプル構造は、表面積を拡大させ、従来製品・同等品に比べ吸収力がUPしました。



ロールタイプ

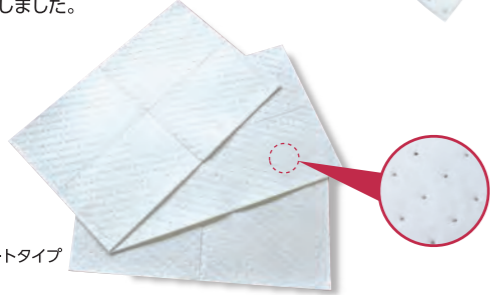

シートタイプ

規格	サイズ (cm)	定価	梱包数
①FPS-474ロールタイプ	40.5×20m	17,020円/ケース	1ケース
②ステンレス枠 2枚用	52×41	オープン価格	1枚
③ステンレス枠 3枚用	78×41	オープン価格	1枚
④ステンレス枠 4枚用	103×41	オープン価格	1枚

※廃棄に関しては、各自体にお問い合わせください。
※1シートあたり、474mlの吸油量です。

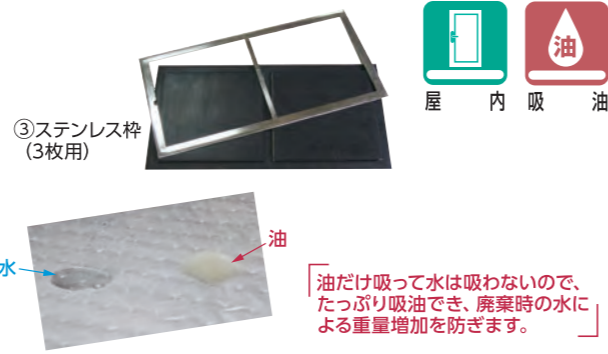

③ステンレス枠 (3枚用)



油だけ吸って水は吸わないので、たっぷり吸油でき、廃棄時の水による重量増加を防ぎます。

2 もっと油だけ吸うたろう (樹脂枠)

フライヤー等の調理機器前、ホールの入口などへ設置し、油汚れの拡散抑止、転倒等の労災事故削減に役立ちます。

①厚み 3mm

②重量 1セット約3.5kg (固定バー4本含む)



専用樹脂マット本体に、固定バー4本が1セットです。ポリエチレンとポリプロピレンのリサイクルプラスチックを採用。

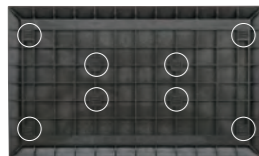

耐油、耐薬品性にすぐれたすべり止めラバーを、8ヶ所インサート成型。8ヶ所で支える事で、グリップ力を向上させ、床面の微妙な起伏をカバーします。

※リサイクル樹脂につき、樹脂の溶け残りが表面に浮いている場合がありますが、製品に支障ありません。

規格	サイズ (cm)	定価	梱包数
①シートタイプ	81×50	17,250円	20枚入
②樹脂枠 4枚用	92.6×55.4×2.6	15,000円	1枚
③固定バー (追加)	38.8×28.5×1	400円/本	1本

※廃棄に関しては、各自体にお問い合わせください。
※1シートあたり、約1.8Lの吸油量です。

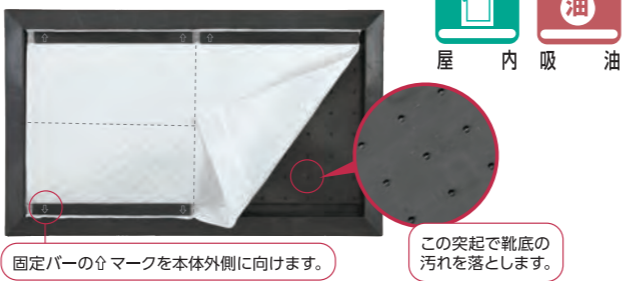

固定バーの↑マークを本体外側に向けます。

この突起で靴底の汚れを落とします。

1 オイルグリップ NEO II

油と水を確実に吸収、店内へ油汚れの持ち出しと、バックヤードの汚れ拡散を防ぎます。

材質 表面：ポリプロピレン
裏面：ポリエチレン・ポリオレフィン
重量 9.2kg/巻
厚み 2mm
吸油量 約28.8L/巻
カラー グレー

ハサミで簡単にカットすることができます。マット裏面はコーティングされており、吸収した液体が床面にしみ出ません。

規格	サイズ (cm)	定価	梱包数
①	巾90×20m	オープン価格	1枚

※廃棄に関しては、各自体にお問い合わせください。
※油の量、重歩行など、状況により目安よりも早い交換が必要な場合があります。

オイルグリップネオ専用固定テープ

はがした時に粘着跡が残りにくい、オイルグリップネオ専用固定テープ。

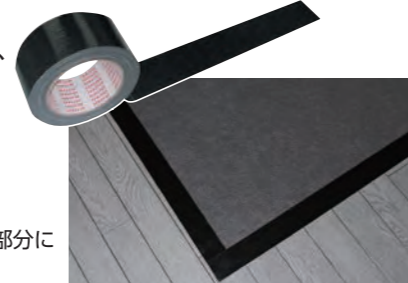

シーンにより必要な部分に固定してください。

規格	サイズ (cm)	定価	梱包数
①	5×25m	オープン価格	1巻

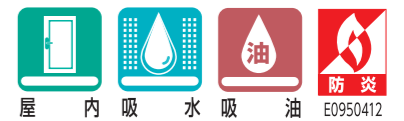

E0950412



2 油だけ吸うたろうBag

グリストラップの浮上油の吸着や、河川等に漏れた油の吸着、回収に。

材質 ポリプロピレン ネット：ナイロン
吸油量 ①約1~1.5L ②約1.5~1.8L ③約1.8~2L



規格	サイズ	定価	梱包数
① S	50g	オープン価格	20袋入

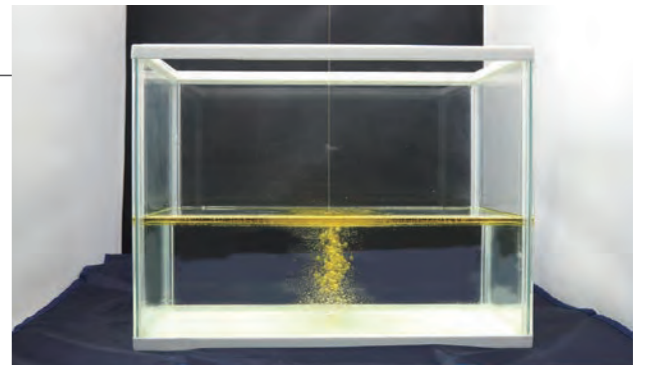

水に油を入れた状態

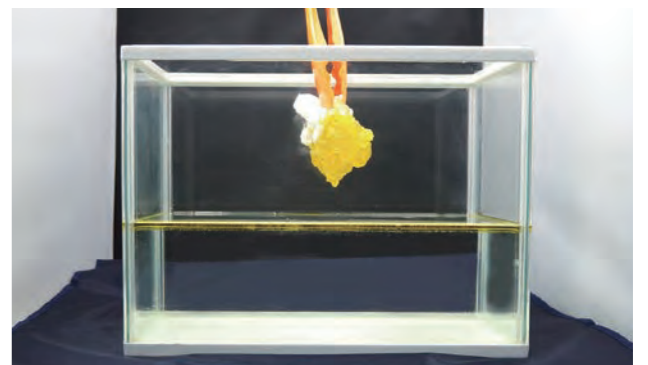

油だけ吸うたろうBagを入れて油だけを吸着

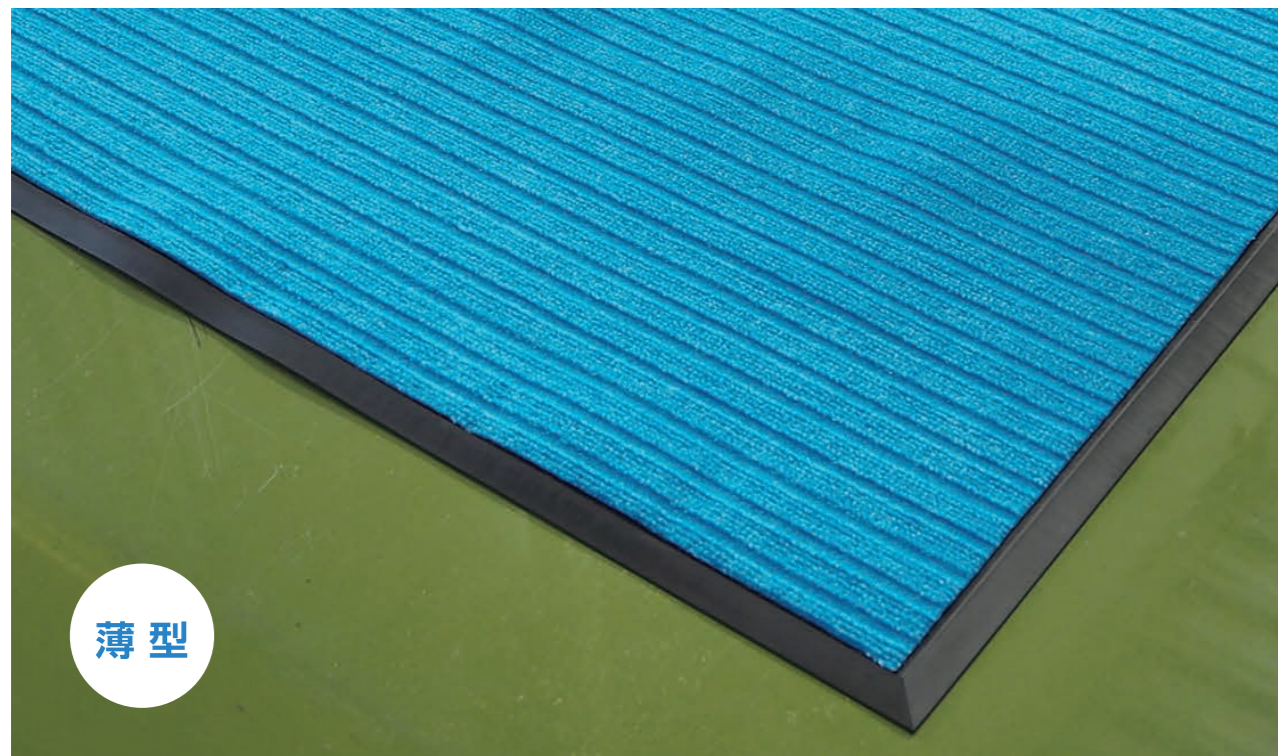

薄型

高度な衛生管理を必要とする現場向け。汚れたら取り替えができる便利なマット
 高度な衛生レベルを求められる現場・床のドライ管理をしている現場・マットの厚みを抑えたい現場に

1 消毒マットfabric (ファブリック)

材質 表面:PP 裏面:PET
 重量 300g/枚
 カラー 青

表面形状

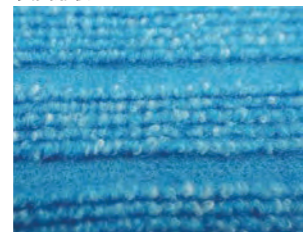

規格	サイズ (cm)	定価	梱包数
①	85×70	25,000円/枚	15枚

2 マットベースfabric (ファブリック)

材質 NBR
 重量 1,520g/枚
 カラー 黒
 推奨注入量 1.5L~2L

面ファスナーで固定

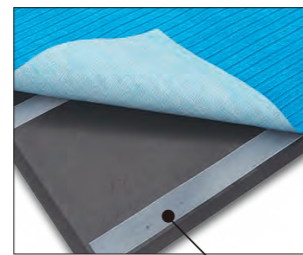

規格	サイズ (cm)	定価	梱包数
①	90×74.5	15,000円/枚	1枚

※設置場所に応じて注入量を調整してください。

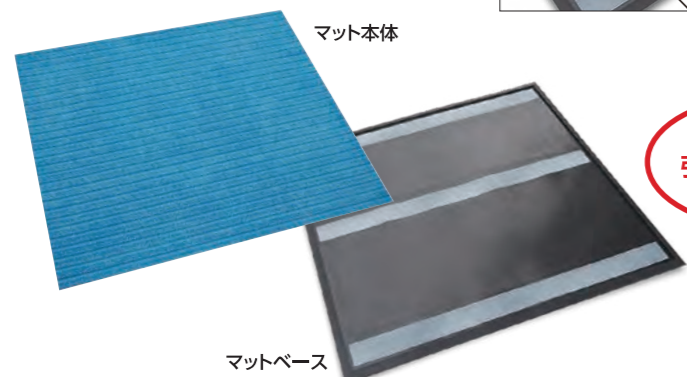

マット本体

面ファスナー

扉を開けても引っかかりません
 薄型タイプ

用途

より高度な衛生管理を必要とする食品加工場の製造室・梱包室、給食会社・老人福祉施設・病院などの出入口

消毒マット(Hard)

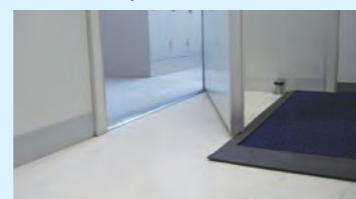

マットに引っかかり扉が開けられません。

消毒マットfabric



扉を開けてもマットが引っかかりません。

厚みの違い



消毒マット(Hard) 消毒マットfabric

断面形状

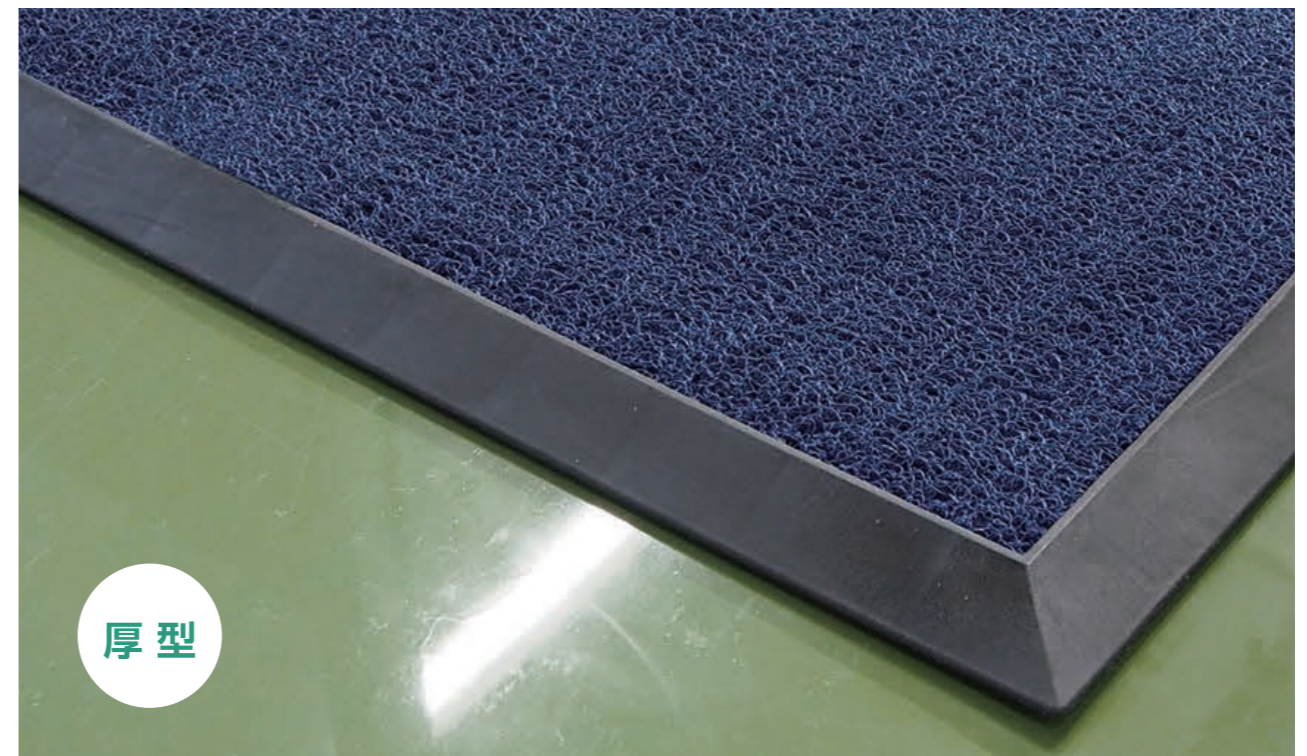
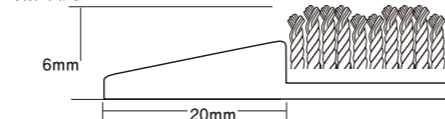

厚型

外部との出入りが頻繁な現場向け。繰り返し洗って使用できる経済的なマット
 製造室や倉庫への汚れの持ち込みを防止。くつ底洗浄の必要な現場に。

1 消毒マットhard

材質 PVC 重量 700g/枚
 カラー 青

表面形状

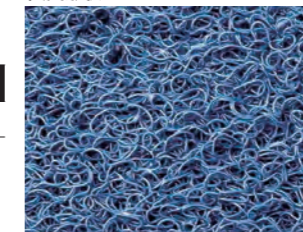

規格	サイズ (cm)	定価	梱包数
①	82×44.5	12,800円/枚	1枚

2 マットベースhard

材質 ベース:PE+PP
 (混合リサイクルプラスチック100%使用)
 重量 3,200g/枚 カラー 黒
 推奨注入量 1L

表面形状



規格	サイズ (cm)	定価	梱包数
①	92.6×55.4	15,000円/枚	1枚

※設置場所に応じて注入量を調整してください。

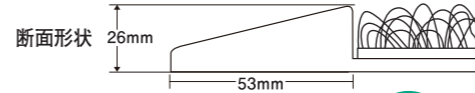

用途

- ・出入りが頻繁な食品加工場・養畜産業の搬入口の汚れ除去
- ・スーパーマーケット・食肉加工の厨房(ウエット床出入口)
- ・ホテルの倉庫出入口

マット本体

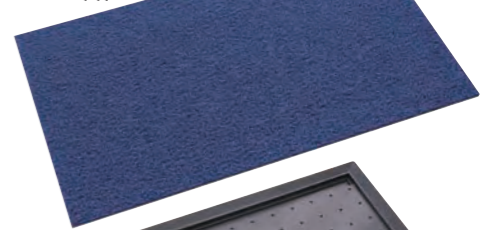

マットベース

+

マット本体に液剤を注いでご使用ください



洗浄・除菌のバランス型

経済性を求められる現場向け
 ファースト・ステリライズクリーナー
 5kg 希釈倍率:100~200倍
 価格:オープン



洗浄・塩素系除菌(次亜)

ノロウイルス対策、経済性を求められる現場向け
 ファースト・フォーム除菌ブリーチ
 5kg 希釈倍率:50~100倍
 価格:オープン



替えマットの洗浄に

浸け置き用洗剤
 ファースト・除菌ウォッシュ
 1.5kg
 価格:オープン

※基本的に消毒・除菌液は、毎日交換することをおすすめします。

1 ソフトレジマット

クッション性抜群のお手軽マット!!
足元の疲労と冷えを軽減します。

材質 PVC
厚み 10mm
カラー グレー



クッション性が
優れています!!

こんなところで活躍!!

- 展示会、イベント
- 工場ライン
- レジの足元



規格	サイズ (cm)	定価	梱包数
①大	47×120	19,000円/枚	1枚
②中	47×90	17,500円/枚	1枚

2 耐油疲労軽減マット

長時間の立ち作業等の疲労軽減や
冷えの軽減に役立つマットです。

材質 NBRゴム
厚み 6mm



④ ベースマット用+⑤ ベースマット 組み合わせ使用例

規格	サイズ (cm)	定価
①小	45×90	15,600円/枚
②中	60×90	20,000円/枚
③大	90×180	60,000円/枚
④ベースマット用	71×86	30,000円/枚
⑤ベースマット	75×90	16,000円/枚

- 90×180サイズより、カット対応申し受けます。
- 表: 10φ、裏: 12φの円筒突起になっております。お好みで使い分けてください。
- 水、油の多い作業場においては、ベースマット用セットをおすすめいたします。
- 汚れが目立つ場合、中性あるいは弱アルカリ性洗剤にて洗浄してください。



3 クリーンスループラス

食品加工工場、厨房・食堂、フライヤーのある
コンビニになどの水周りに最適な全面穴あきマット。

材質 発泡・抗菌ラバー 表面拡大
厚み 約8mm
カラー 黒



規格	サイズ (cm)	定価	梱包数
①	86×143	23,800円/枚	1枚
②	60×86	10,000円/枚	1枚



内包するマイクロバブルが、体重を分散・吸収。
床面からの反発力を減らし、長時間の立ち作業
による疲労を軽減させます。
マイクロバブルに含まれる空気が断熱効果を
発揮し、床から伝わる冷気を防止。

1 疲労軽減 オーズマットII 穴なし

材質 発泡合成ゴム
厚み ①~③約19mm ④~⑥約15mm

規格	カラー	サイズ (cm)	定価	梱包数
タカ イッ プト	黒	① 60×90	20,000円/枚	1枚
		② 76×91	22,000円/枚	1枚
		③ 91×152	44,000円/枚	1枚
タロ イー ブル	黒	④ 60×2,286	320,000円/巻	1巻
		⑤ 91×1,066	240,000円/巻	1巻
		⑥ 91×2,286	480,000円/巻	1巻

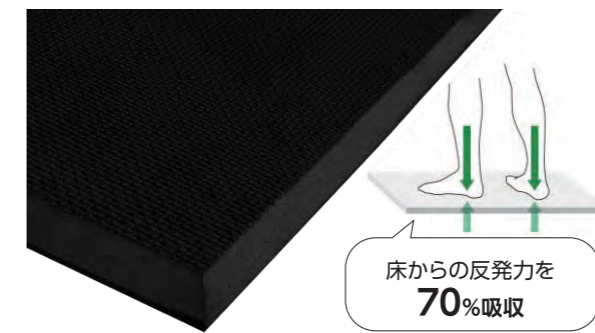

立ち仕事で起こる肩・足・腰の疲労は、体重分の負荷が床から跳ね返ることによって発生します。
オーソマットは絶妙な反発力で負荷を分散・吸収し、跳ね返る力を弱めることで、疲労軽減いたします。

● 火・熱に強い

火花・切粉・スパッタ等
熱に強く、変形・収縮の心配がありません。

● 油に強い

変形・収縮の心配なし
油分・水分がしみこまないため変形や収縮がありません。

● 冷気に強い

環境改善・光熱費削減
断熱効果で床からの冷気を防止。
作業場の改善や光熱費の削減に貢献します。

● 薬品・水に強い

NBRラバーを採用
酸や化学薬品、石油系製品に強く、水分や油分を吸い込まない為、雑菌が繁殖しにくい構造です。



穴なしカットタイプ



表面は傷みにくく、
水など液体を吸い
込みません。



穴なしロールタイプ
(カット出荷不可)

台車も
らくらく
OK

両面
滑り止め
加工

復元性
もバツグン

長期間使用しても
気泡が抜けません

1 クラウン ゼドラン™ コンフォートキング™

キズがつきにくく滑りにくい表面で
清掃もかんたんな疲労軽減マットです。
(帯電防止加工)

材質 PV (ゼドン特許No.5965650)
重量 約2.8kg/m²
カラー グレー・ブラック

規格	品番	サイズ (cm)	定価
①	CK0023	61×91×1	10,900円/枚
②	CK0035	91×152×1	26,600円/枚
③	CK83848	46×122×1	11,200円/枚



2 コンフォートキング™ アンチマイクロバイアル

抗菌加工された疲労軽減マット。
有害な微生物の繁殖を抑制する抗菌加工済みです。

材質 PV (ゼドン特許No.5965650)
重量 約2.8kg/m²
カラー ①ブラウン・ベージュ
②ブラウン・ベージュ・グレー
③グレー

規格	品番	サイズ (cm)	定価
①	CKA848	46×122×1	13,100円/枚
②	CKAM23	61×91×1	12,600円/枚
③	CKAM35GY	91×152×1	28,800円/枚

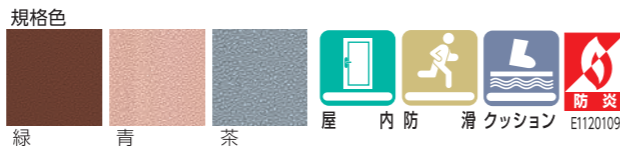

3 ノンスリップマット300

微細な硬質骨材が靴底を確実にホールド。
卓越した防滑性能で、工場内の水や油による
転倒やスリップ防止対策に役立ちます。

材質 ①②塩化ビニール (再生樹脂)、エポキシ、セラクロンB
③④⑤塩化ビニール
厚み 15mm
重量 ①②1枚約630g (1m²に付約7kg)
③約26g ④約132g ⑤約140g
カラー ①②灰 ③④⑤黄



規格	サイズ (cm)	定価	梱包数
①ピース	30×30	1,950円/枚	20枚
②別注	1m ² あたり	23,300円/枚	
③角ふち	7.5×7.5	260円/ピース	40ピース
④中ふちオス	7.5×30	640円/個	80個
⑤中ふちメス	7.5×30	640円/個	80個

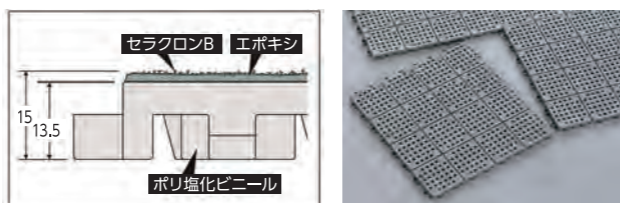
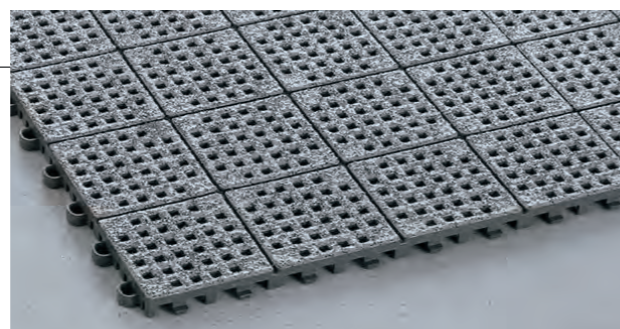

特殊加工でスリップ防止
表面に硬質骨材 (セラクロン) を
接着加工しているため、水や油が
付いても滑り止め効果が損なわ
れません。

無駄なく敷ける
30cm角のジョイント式に必要な
サイズやその場の大きさに合わせ
てカットすることができるので、
無駄なく支えて経済的です。



1 セイデン™

体に帯びた静電気を素早く除去!
クッション機能により底冷え、
下肢疲労防止にも効果発揮。

材質 ポリ塩化ビニール
厚み 約2mm
漏洩抵抗値 6.5×10⁶Ω
カラー 緑

規格	サイズ (cm)	定価	梱包数
①ロール	91×7.5m	37,500円/枚	1巻

●カット出荷できません

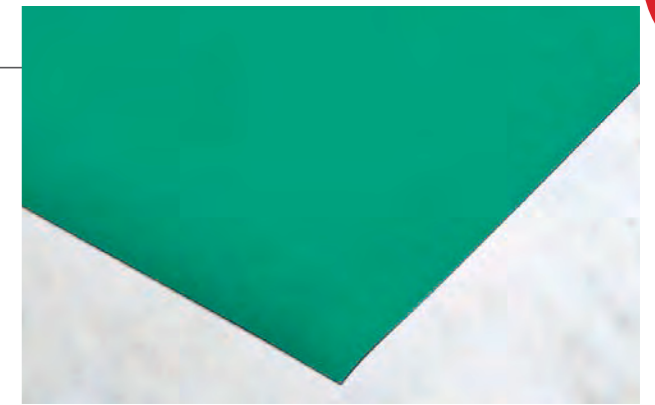

2 ステップマット

人の歩行から、リフト・台車の車輪の汚れを、
特殊粘着材質により汚染域の拡散を防ぎます。
汚れを洗い流し、繰返し利用出来るエコなマットです。

材質 ウレタンゲル
厚み ①②3mm ③④6mm

規格	サイズ (cm)	定価	梱包数
①MAT3-0906	60×90	31,000円/枚	1枚
②MAT3-1209	120×90	62,000円/枚	1枚
③MAT6-0906	60×90	38,000円/枚	1枚
④MAT6-1209	120×90	76,000円/枚	1枚
⑤別注	120×500まで	オープン価格	

●現場の状況に合わせて特注サイズの対応も可能です。別途お問い合わせください。

- ① 水拭きで洗って繰り返し使える靴底用粘着マット!
- ② 従来の粘着マットを圧倒する除去率! 靴底の汚染物質を99.9%除去! (マット上にて3回足踏み時)
- ③ 国産の防カビ・抗菌剤を配合し、カビや菌の繁殖を防ぐ!
- ④ 長く使えて維持費も少ないので、低ランニングコスト!

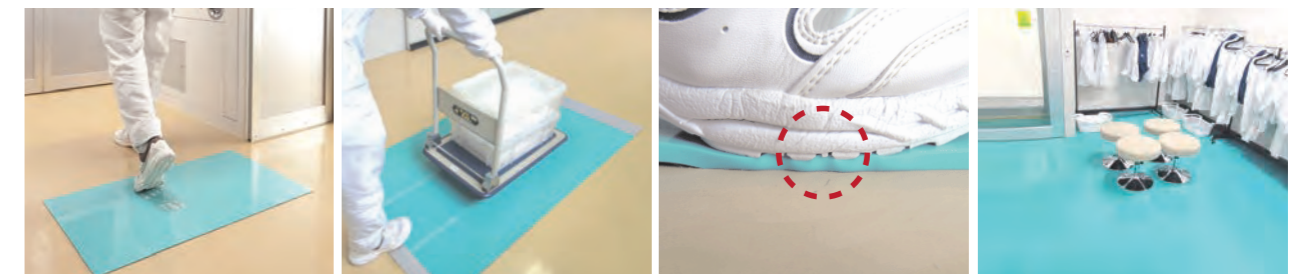

クリーンルームの前後に

100kg以下の軽量台車も使用OK

やわらかなゲルが靴底の溝になじみ、更衣室やエアシャワー内にほこりをキャッチ

3 ステップマット用 メンテナンス

容量 ③10L

規格	サイズ (cm)	定価
①モップ	長さ 110~135 スポンジ幅 約30	3,000円/本
②スベア	スポンジ幅 約30	1,500円/個
③クリーナー		15,000円/箱



スポンジモップ
スベア



※スプレー容器は付属していません。

1 抗菌ECOマット

PET抗菌糸を使用し、洗濯しても抗菌性能が持続するスグレモノ。防塵機能とバクテリアコントロール機能を合わせもつ、環境にやさしいマットです。

材質 表面：抗菌原料着色ポリエステル（PETボトル再利用品）
裏面：抗菌NBRラバー（無機系抗菌剤練り込み）
厚み 約10mm（パイル長H9mm/L5mm、ベース2mm）
重量 約2.9kg/m² カラー シルバー/ブラック

規格	サイズ (cm)	定価	梱包数
①大	60×90	14,800円/枚	1枚
②特大	75×90	18,500円/枚	1枚
③12号	90×120	29,600円/枚	1枚
④30号	150×180	73,800円/枚	1枚
⑤別注	180cm巾まで1m ² あたり	27,600円/m ²	



●別サイズは最大180cm×20mまで製作できます。
●枠なしの場合は、最大巾175cmとなります。
●PETボトル再利用品、環境対応製品です。
●送料・施工費は別途申し受けます。
※ラバー加工のため、納期が7~10日間程必要です。



マット1m²当たりの再生ポリエステル含有量 1本（15L）47gとした場合
ペットボトル 26本

2 抗菌・防臭トイレマットECO

洗濯しても抗菌効果が低下しにくい環境にやさしいエコマット。気になる臭いを抑え、跳ね返りをしっかりキャッチします。

材質 表面：抗菌原料着色ポリエステル（PETボトル再利用品）
裏面：抗菌NBRラバー（無機系抗菌剤練り込み）
厚み 約10mm（パイル長H9mm/L5mm、ベース2mm）
カラー シルバー/ブラック

※ラバー加工のため、納期が7~10日間程必要です。
※マットに消毒剤・消臭剤・漂白剤などに含まれる、塩素系・酸性・ヨウ素系・アルコール系の薬剤が付着しますとマットのパイルの脱色、パイル劣化などが促進され、マットの機能に影響が出ます。マットへの薬品の付着につきまして細心のご注意をお願いいたします。

規格	サイズ (cm)	定価	梱包数
①D型	60×60	7,400円/枚	1枚
②U型	60×60	7,400円/枚	1枚



表面拡大 D型 U型

マット1m²当たりの再生ポリエステル含有量 1本（15L）47gとした場合
ペットボトル 26本

屋内吸 水ほこり 抗菌防カビ 裏地ラバー 環境対応 増ヒ不使用 防炎

3 トイレットマット・S

水をはじく、ソフトな感触のクッションタイプ。水洗いだけで繰り返し使用できる、メンテナンスが簡単なマットです。

材質 軟質塩化ビニール
厚み 約12mm
カラー 青・灰・茶

表面拡大

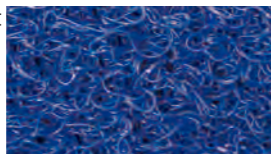

※タイプ2はオーダー後の加工のため、納期が7~10日程度必要です。
※2014年12月頃より仕様変更（旧スペック 厚み9mm）

規格	サイズ (cm)	定価	梱包数
①タイプ1	60×60	8,500円/枚	20枚
②タイプ2	60×60	8,500円/枚	20枚

断面図

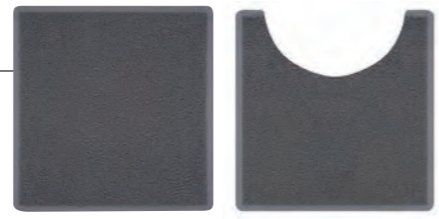

タイプ1 タイプ2

規格色 青 灰 茶

屋内土 砂ほこり クッション 水ハケ

4 タフ・メディア

フルカラー印刷、オリジナルデザインで1枚から作成可能。耐油性・耐水性があり、耐久性に優れているマットです。

材質 塩ビフィルム、印刷ターポリン、ラバーシート
厚み 1.8mm

参考デザイン

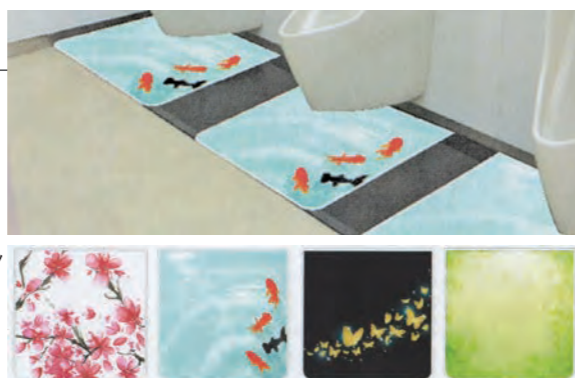

規格	サイズ (cm)	定価
①別注	2m ² 以上	40,000円/枚

1 落ち葉すくいネット

温泉・プール・噴水・人工池の清掃に！その他様々な場面で活躍します。

材質 ハンドル:アルミ、網:ポリエステル
重量 約1.3kg
(網:約425g、ハンドル:約875g)

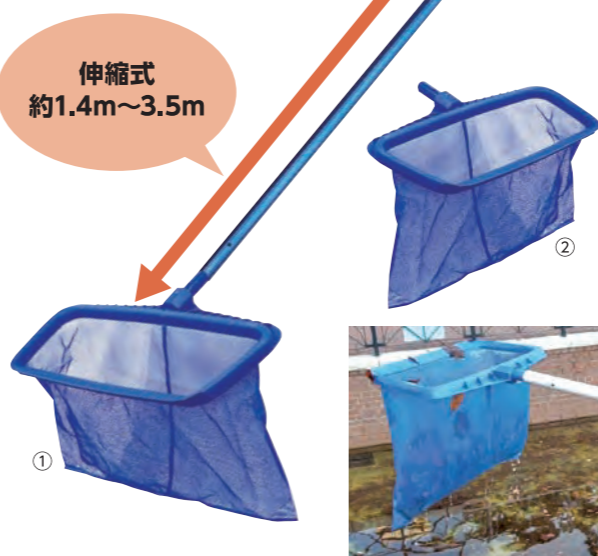

規格	サイズ (cm)	定価	梱包数
①	ハンドル/全長1.4m(短縮時)~3.5m(伸長時)・内径3網/50×32×約30	オープン価格	1本
②	落ち葉すくいネット用交換網	オープン価格	1個

3 極5

NEW! 壁や什器を傷から守る安全設計+衝撃吸収バンパー



【付属品】
フロアノズルN、延長管、ホースアッセンブリー、紙バッグ×3、丸ブラシ、スキマノズル、断線防止フック・断線防止ゴム紐・断線防止ショートケーブル、衝撃吸収バンパー

電源 100V 50/60Hz
消費電力 最大:1200W 最小:1000W
運転音 最大:65dB 最小:55dB
集塵容積 紙バッグ:5L
強・弱無段階 パワーセレクト 真空圧:最大:1950mmAq 最小:1750mmAq
アンペア:最大:12A 最小:10A
電源コード長さ 約12m
重量 4.5kg (本体のみ)

規格	サイズ (cm)	定価	梱包数
①	31×32×32	33,000円/台	1台

2 クモの巣バスター

天井、壁際の高所に張ったクモの巣を安全、簡単に除去

材質 本体 ABS樹脂
電源 単2乾電池×2本（別売）
重量 約238g
稼働時間 約60分



スルツと取るだけ手が汚れません。



関連商品
クモコロパーFL
クモの巣張り予防に!



2L×2本セット
●付属品:スプレーボトル(500ml)×1本
●効果期間:約3ヶ月

高速回転で巣を巻取る

規格	サイズ (cm)	定価	梱包数
①	全長74~202	11,000円/台	1本

4 ファースト・中性クリーナー

各種マット、スノコの洗浄、床の洗浄に

液性 中性



容量 5kg
使用範囲 原液~3000倍
標準希釈倍率 6倍
梱包数 4本

規格	定価	梱包数
①	オープン価格	1本

5 ファースト・除菌マルチクリーナー

テーブル・イスなどの洗浄・除菌、厨房内の軽い油汚れ洗浄・除菌に。

液性 中性



容量 4.5kg
使用範囲 原液~20倍
標準希釈倍率 10倍
梱包数 4本

規格	定価	梱包数
①	オープン価格	1本

1 ミスタークイック (複合タイプ)

本体材質 スチールアルミ複合タイプ ※KT-12: スチール

品番	サイズ (間口×奥行×全高/軒高)	総重量	定価
①T-11	180×180×254/181cm	24kg	75,000円/台
②T-12	270×180×310/222cm	34kg	100,000円/台
③T-22	240×240×270/181cm	27kg	93,000円/台
④T-23	360×240×338/222cm	39kg	139,000円/台
⑤T-24	480×240×338/222cm	52kg	151,000円/台
⑥T-33	300×300×353/222cm	34kg	139,000円/台
⑦T-34	450×300×353/222cm	44kg	163,000円/台
⑧T-36	600×300×353/222cm	58kg	197,000円/台
⑨T-37	720×360×328/198cm	64kg	243,000円/台



カラーバリエーション

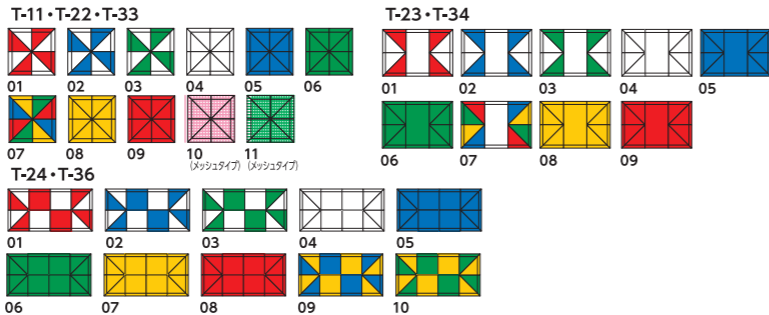

1、2共通 メインフレーム:スチール・粉体塗装 サイドクロスフレーム:アルミ6063・粉体塗装
 テント生地:ポリウレタンコーティング・ポリエステル100%・500D
 (防水加工AATCC35方法・防炎加工CPAI84方法・紫外線100%カットIPDI方法)
 出荷単位 1台 ●送料は別途申し受けます。

2 ミスタークイック (総アルミタイプ)

本体材質 総アルミ6061・アルマイト加工

品番	サイズ (間口×奥行×全高/軒高)	総重量	定価
①TA-11	180×180×254/181cm	21kg	82,000円/台
②TA-12	270×180×310/222cm	30kg	110,000円/台
③TA-22	240×240×270/181cm	22kg	100,000円/台
④TA-23	360×240×338/222cm	33kg	153,000円/台
⑤TA-24	480×240×338/222cm	44kg	165,000円/台
⑥TA-33	300×300×353/222cm	29kg	153,000円/台
⑦TA-34	450×300×353/222cm	39kg	179,000円/台
⑧TA-36	600×300×353/222cm	50kg	217,000円/台

組立方法



①2人で両端を持ち、そのまま広げます。 ②四隅をロックし、天幕を整えます。 ③平行に2本ずつ高さを整えます。 ④高さを合わせて完成です。

付属品

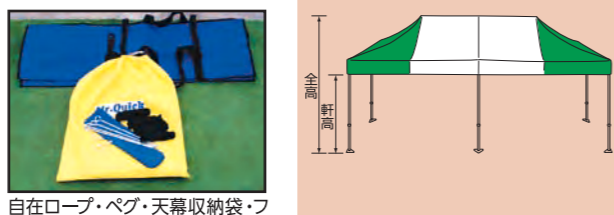

自在ロープ・ペグ・天幕収納袋・フレーム収納袋

特許取得第3384445号 (PATENT NUMBER)
 ※長雨、強風時(風速10m以上)には使用しないでください。※設置時には必ずロープ、ペグまたは所定のおもり等でテント支柱を固定してください。

オプション

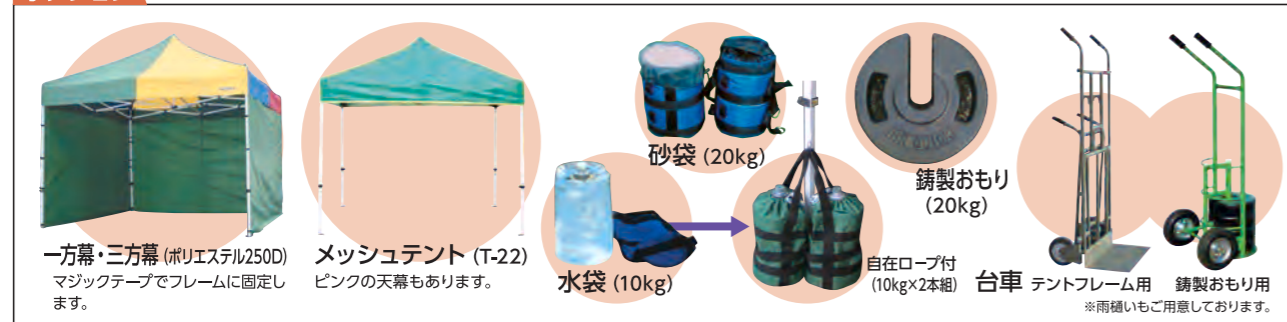

一方幕・三方幕 (ポリエステル250D) マジックテープでフレームに固定します。
 メッシュテント (T-22) ピンクの天幕もあります。
 水袋 (10kg) 自在ロープ付 (10kg×2本組) 台車 テントフレーム用 鋳製おもり用 ※雨樋もご用意しております。

3 PTテント

材質 パイプ:ポストジック加工φ31.8×t1.6 出荷単位 1セット
 生地:クラレエステル帆布 カラー ホワイト・イエロー・ブルー・グリーン

面積	サイズ (間口×奥行)	タイプ	ホワイトテント		カラーテント	
			品番	定価	品番	定価
1号 1.5坪 約1.0間×1.5間	177×267×256cm	イ	① PT-01	88,000円/セット	⑬ PTK-01	95,000円/セット
			② PT-11	128,600円/セット	⑭ PTK-11	140,000円/セット
			③ PT-21	147,800円/セット	⑮ PTK-21	162,000円/セット
2号 3坪 約1.5間×2.0間	267×355×283cm	イ	④ PT-02	116,000円/セット	⑯ PTK-02	126,000円/セット
			⑤ PT-12	172,000円/セット	⑰ PTK-12	189,000円/セット
			⑥ PT-22	195,000円/セット	⑱ PTK-22	215,000円/セット
3号 6坪 約2.0間×3.0間	355×531×309cm	イ	⑦ PT-03	189,000円/セット	⑲ PTK-03	206,000円/セット
			⑧ PT-13	267,000円/セット	⑳ PTK-13	293,000円/セット
			⑨ PT-23	299,000円/セット	㉑ PTK-23	330,000円/セット
4号 8坪 約2.0間×4.0間	355×707×309cm	イ	⑩ PT-04	219,000円/セット	㉒ PTK-04	241,000円/セット
			⑪ PT-14	306,000円/セット	㉔ PTK-14	339,000円/セット
			⑫ PT-24	351,000円/セット	㉖ PTK-24	389,000円/セット
5号 12坪 約3.0間×4.0間	531×707×359cm	イ	⑬ PT-05	333,000円/セット	㉗ PTK-05	378,000円/セット
			⑭ PT-15	443,000円/セット	㉙ PTK-15	502,000円/セット
			⑮ PT-25	488,000円/セット	㉚ PTK-25	552,000円/セット

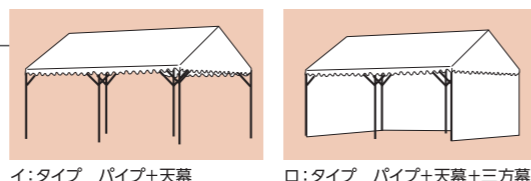

イ:タイプ パイプ+天幕 ロ:タイプ パイプ+天幕+三方幕



ハ:タイプ パイプ+天幕+四方幕



●送料は別途申し受けます。

事故防止のため、必ずウエイト、杭などで固定してください。

1 かんたんてんと

材質 フレーム:アルミ角パイプにアルマイトコーティング・スチール角パイプに粉体焼付塗装
 ジョイント:グラスファイバー・ナイロン、天幕:ポリエステル

規格	サイズ (間口×奥行×全高/軒高) cm	総重量	定価
①KA/1W	180×180×259~275/162~178	20kg	85,000円/台
②KA/1.5W	180×270×259~275/162~178	24.5kg	118,500円/台
③KA/2W	180×360×259~275/162~178	35.5kg	150,000円/台
④KA/3W	240×240×277~293/162~178	24kg	108,000円/台
⑤KA/4W	240×360×277~293/162~178	32kg	163,000円/台
⑥KA/5W	240×480×277~293/162~178	43.5kg	176,000円/台
⑦KA/6W	300×300×322~353/194~255	29.5kg	163,000円/台
⑧KA/7W	300×450×322~353/194~255	39kg	194,000円/台
⑨KA/8W	300×600×322~353/194~255	52kg	233,000円/台



テント一式は付属のバックに収納でき、普通乗用車のトランクならKA/1W~KA/5Wまで、ワゴン車なら全サイズのテントが収納できます。



天幕とフレーム一式でお届けします

オプション

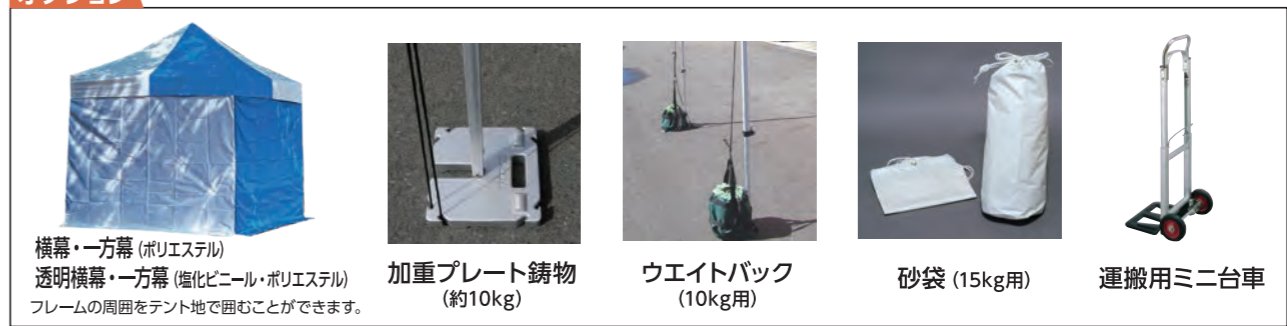

横幕・一方幕 (ポリエステル) 透明横幕・一方幕 (塩化ビニール・ポリエステル) フレームの周囲をテント地で囲むことができます。
 加重プレート鋳物 (約10kg) ウェイトバック (10kg用) 砂袋 (15kg用) 運搬用ミニ台車

別注オーダー



天幕にプリント可能。イベントなどで宣伝効果を発揮。ロゴなどのプリント加工(カッティングシート)ができます。詳細はお問い合わせください。
 KA/7W (3×4.5m) KA/8W (3×6m)

2 かんたんてんと切妻型

切妻型の場合は文字を大きく見せられ、側面が合うので連棟に向いています。

材質 フレーム:アルミ角パイプにアルマイトコーティング・スチール角パイプに粉体焼付塗装
 ジョイント:グラスファイバー・ナイロン、天幕:ポリエステル

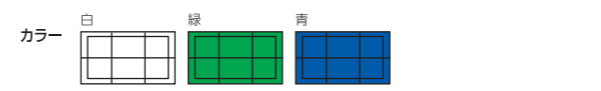

規格	サイズ (間口×奥行×全高/軒高) cm	総重量	定価
①KG/1.5W	270×180×259~275/162~178	29.5kg	165,000円/台
②KG/4W	360×240×277~293/162~178	36kg	210,000円/台
③KG/8W	600×300×322~353/194~225	49.5kg	283,000円/台



大きく文字入れができるきりつまた切妻型
 ビッタリつながる 他のテントは屋根が離れる

事故防止のため、必ずウエイト、杭などで固定してください。

マットのメンテナンス方法

マットを長期的にお使いいただくために定期的なメンテナンスをおすすめします。

繊維マット・ループ形状人工芝類

表面が繊維で覆われている、主に塵やホコリ、細かな砂による汚れが中心となるマットに有効です。

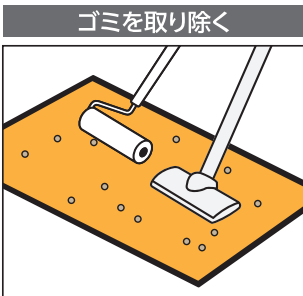

マット上のゴミや砂塵を粘着ローラーや掃除機で吸い取ってください。



マット内部にこびり付いた砂などをデッキブラシで洗い流します。汚れのひどい場合は、中性洗剤の希釈液を散布し、高圧洗浄機を併用して洗った後、洗剤が残らないように十分に流水ですすいでください。

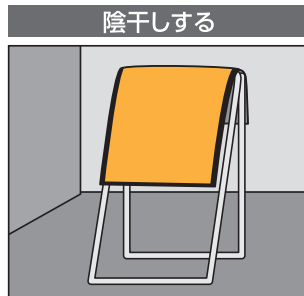

傾斜のあるところへ垂らし、風通しの良い日陰で陰干ししてください。約1日で自然乾燥します。

人工芝・樹脂マット・ナイロンブラシマット類

樹脂製で表面には無数の凸凹があり、主に砂や泥、塵による汚れが中心となるマットに有効です。

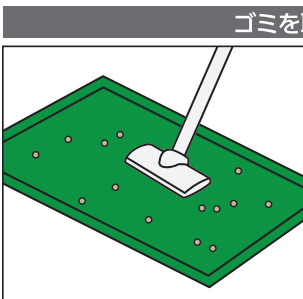

マット上のゴミや砂塵を掃除機で吸い取り、マットを裏返してたたき、両面に付いたゴミを落としてください。

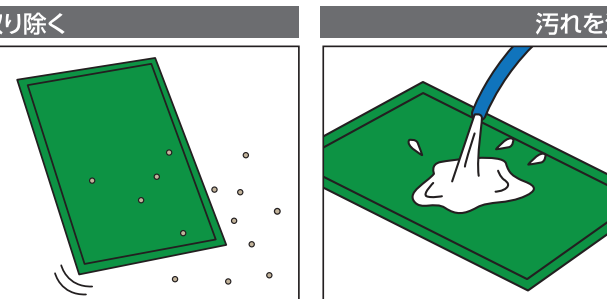

表面に残った砂などを水で洗い流します。汚れのひどい場合には、中性洗剤の希釈液を散布し、高圧洗浄機やデッキブラシでよく洗った後、洗剤が残らないよう十分に流水ですすいでください。

スノコなど

樹脂製で表面は凸凹が少なく比較的面積の多い床材に有効です。



スノコ内部にこびり付いた砂などをデッキブラシで洗い流します。汚れのひどい場合は、中性洗剤の希釈液を散布し、高圧洗浄機を併用して洗った後、洗剤が残らないよう十分に流水ですすいでください。



スノコ上に残った水分を、モップや雑巾などを使って拭き取ってください。

ゴムマットなどの長尺マット

ロールタイプのマットで、広範囲に施工された長尺マットのお手入れに。



マット上のゴミや砂塵を掃除機などで吸い取ってください。



表面に残った砂ホコリや汚れを、モップを使って水拭きしてください。