

## 取扱説明書

保証書付

### もくじ

安全上の注意	2・3
使用上の注意	3
各部名称	4
使い方	5・6・7・8
ゴミ捨て	8
電源コードの交換	8
お手入れ	9
仕様	10
故障かな?と思ったら	11
保証とアフターサービス	12
保証書	13

この度は業務用小型ドライバキューム極HOTELをご購入いただき誠に有難うございます。

- この取扱説明書をよく読みになり正しくお使いください。
- 使用する前に「安全上の注意」を必ずお読みください。
- この取扱説明書はお使いになる方がいつでも見ることができるよう大切に保管してください。

※取扱説明書中の画像やイラストはイメージであり実際の機械と異なる場合がございます。

# 安全上の注意

ご使用になる前に、この安全上の注意をよくお読みのうえ正しくお使いください。

ここに示した注意事項は、お使いになる方や他の人々への危害や損害を未然に防止するためのものです

「警告」「注意」の2つに分けて説明しています。いずれも安全に関する重要な内容ですので、必ずお守りください。



## 警告

誤った取り扱いをすると、人が死亡または重傷を負うおそれがある内容を示しています。



## 注意

誤った取り扱いをすると、人がけがをしたり、物的損害が発生するおそれがある内容を示しています。

## 図記号の意味



禁止を示す記号です。



必ず行うことを示す記号です。



## 警告

### 電源プラグ・電源コードは正しく使う



#### ●電源プラグのほこりは定期的に取り

ほこりがたまると、湿気などで絶縁不良になり火災・感電の原因になります。

#### ●電源プラグはコンセントの奥まで確実に差し込む

ショートによる火災・感電の原因になります。



#### ●お手入れや点検、移動の際は、必ず電源プラグをコンセントから抜く

感電やけがの原因になります。



#### ●ぬれた手で電源プラグの抜き差しをしない

感電やけがの原因になります。



#### ●電源コードを傷つけない

#### ●持ち運び時や収納時に電源コードを引っ張らない

傷つける、加工する、無理に曲げる、引っ張る、ねじる重いものを載せる、挟みこむなどしないでください。電源コードが破損し、火災・感電の原因になります。

#### ●電源コードをたばねて通電しない

加熱してやけどや火災の原因になります。電源コードは必ずのばして使用してください。

#### ●コンセントや延長コードなどの定格を超える使いかたをしない

火災の原因になります。

#### ●交流100V以外で使わない

火災・感電の原因になります。



#### ●水まわり、風呂場など湿気のある場所では絶対に使用しない

#### ●本体を水につけたり本体に水をかけない

火災・感電の原因になります。



#### ●分解・修理・改造をしない

火災・感電・けがの原因になります。修理については、お買い上げの販売店へお問い合わせください。



#### ●異常・故障時には直ちに使用を中止し電源を切り、電源プラグをコンセントから抜く

発煙・火災・感電のおそれがあります。

-  ●スプレーをかけたり、吸わせたりしない(殺虫剤、整髪料、潤滑油など)
- 引火性のもの(灯油・ガソリンシンナー、コピーのトナーなど)可燃性のものを吸わせない

-  ●じゅうたん洗浄剤など、泡状、液状のものを吸わせない
- 可燃性のものや火のついた たばこ・線香などを近づけない

## 注意

-  ●水や濡れたものを吸引しない  
本機は乾式掃除機です。  
水や濡れたものを吸引すると故障の原因になります。

-  ●乗ったり、寄りかかったりしない
- 屋外では使用しない  
故障してショートや火災の原因になります。

-  ●火気・暖房器具などに近づけない  
吹き出す風で暖房器具の炎が大きくなり  
火災などの原因になります。

-  ●電源プラグを抜くときは  
電源コードを持たずに電源プラグを  
持って引き抜く  
電源コードが破損し、火災、感電の原因になります。
- 使用後は、必ず電源プラグを  
コンセントから抜く  
火災・感電の原因になります。

-  ●吸い込み口がふさがれたまま  
運転を続けない
- 排気口をふさがらない  
過熱による変形・故障・火災の原因になります。

-  ●ホースが破れているときは  
使用しない  
破損してけがの原因になります。  
修理については販売店へお問い合わせください。

## 使用上の注意

- 本機は屋内専用です。屋外では使用しないでください。
- 本機は乾式掃除機です。水や濡れたものを吸引しないでください。
- 次のようなものは吸わせないでください。フィルターの目詰まりや故障の原因になります。  
液体・湿ったゴミ・粉末状のもの・ガラス・針など尖ったもの・大量の砂
- 電源コードの断線を軽減するために、断線防止フックに電源コードを装着しているか  
ご確認の上、ご使用ください。
- 紙バッグは満杯になる前に新しいものに交換してください。
- フロアノズルN、丸ブラシ、スキマノズルを床、壁、家具などに強く押し付けないでください。  
本体を無理に引っ張ったり、柱、壁、家具などにぶつけないでください。  
傷がついたり破損する原因になります。

# 各部名称

## 正面

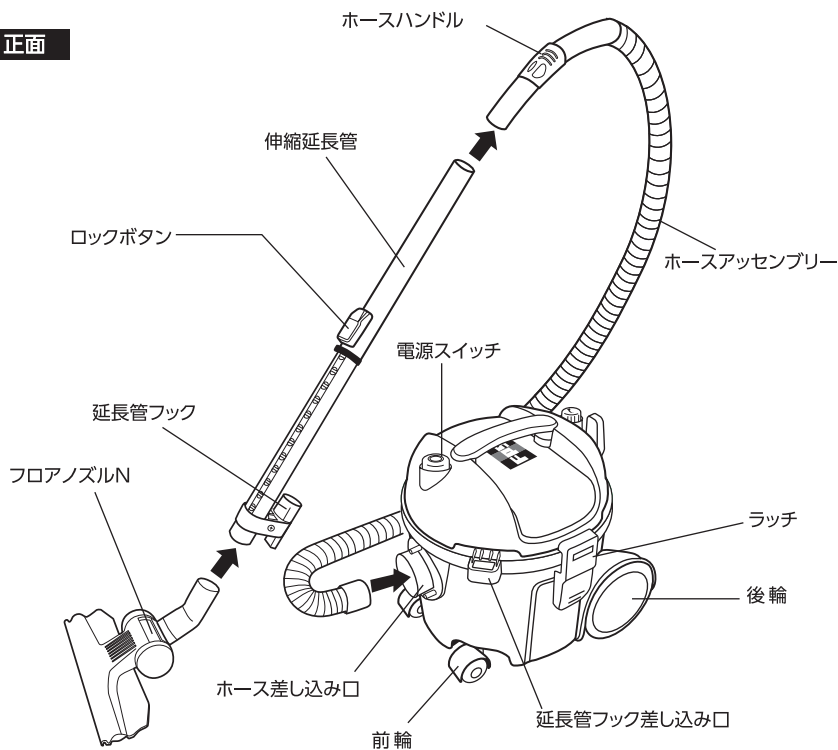

## 背面

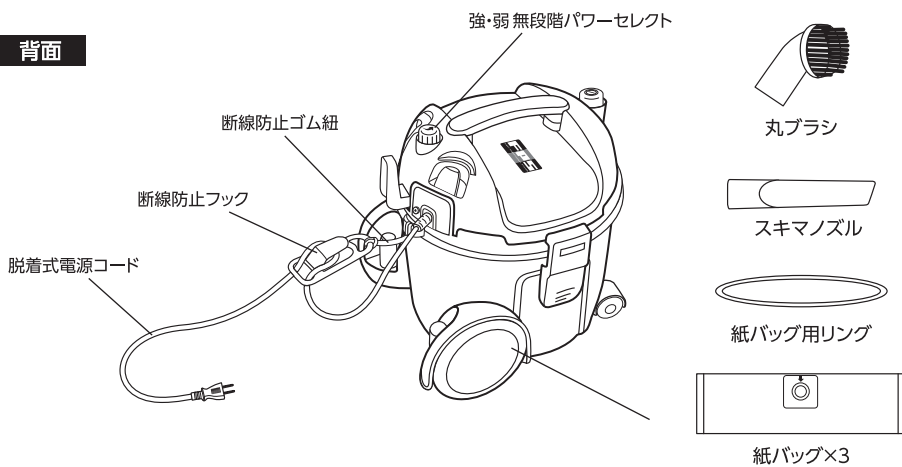

# 使い方

## 延長管フックを取り付ける

### 1.伸縮延長管を伸ばす

伸縮延長管を図の長さまで伸ばします。

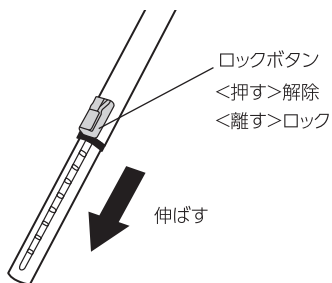

### 2.延長管フックを通す

延長管フックの差し込み口に伸縮延長管を通します。

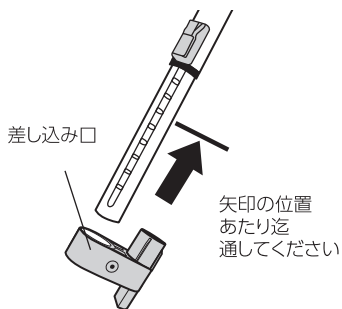

### 3.フロアノズルNを差し込む

フロアノズルNを伸縮延長管に差し込みます。

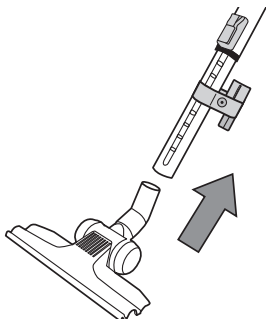

### 4.延長管フックを下げる

延長管フックを図の位置まで下げます。

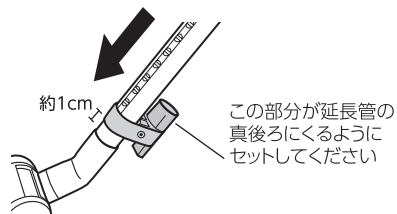

### 5.延長管フックを固定する

付属のネジを取り付け延長管フックを固定します。

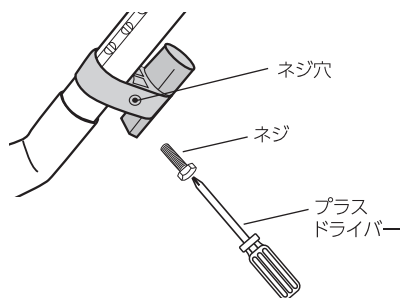

## 紙バッグの装着

### 1. ラッチを外す

左右のラッチを外します。



### 2. ヘッドを取り外す



### 3. 紙バッグを取り付ける

本体内部の紙バッグ差し込み口に紙バッグを取り付けます。

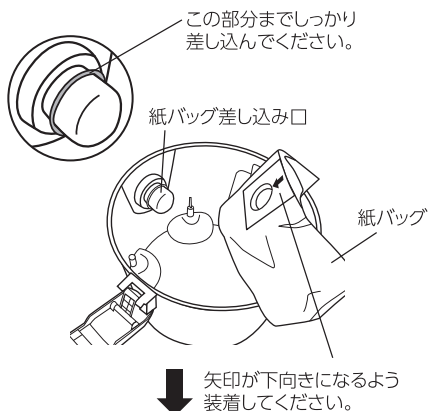

### 4. ヘッドを取り付ける

ヘッドを取り付け、左右のラッチを装着してください。ヘッドの前後が逆さにならないよう、正しく取り付けてください。

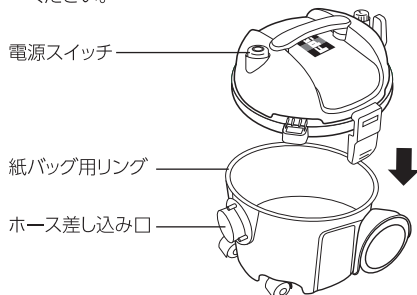

## ホースを取り付ける

### 1. 本体にホースを接続する

ホース差し込み口に、ホースを差し込み右に回してロックしてください。

上を向くようにしてください。

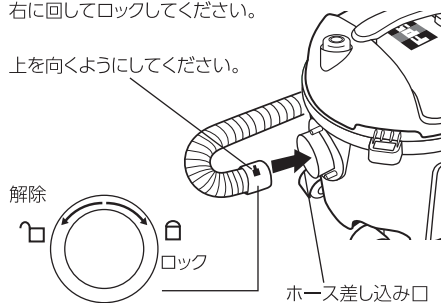

# 使い方

## 運転

### 1.電源プラグをコンセントに接続する

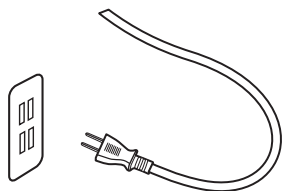

### 2.電源スイッチを押して掃除を開始する

運転が開始します。

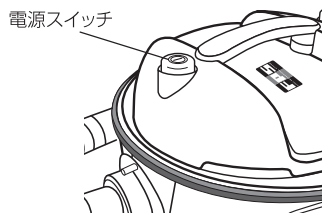

### 3.バキューム力の調節

#### 強・弱無段階パワーセレクトでの調節

吸引力を強めるとバキューム音が大きくなり弱めるとバキューム音が小さくなります。

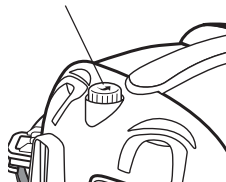

#### ホースハンドルでの調節

吸引調節口を開けると吸引力が弱くなり閉めると強くなります。

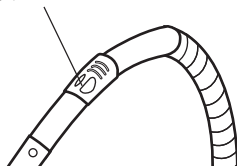

### 4.掃除をする

#### 床の掃除

フロアノズルNを使用。前後にゆっくり動かしながらゴミを吸い取ってください。

#### カーペットの掃除

カーペット用ターボノズルW(オプション別売品)を使用掃除機の吸引力によりブラシを回転させることで毛をおこしパイル奥に入り込んだ、ゴミや埃を掻き出し、吸引します。

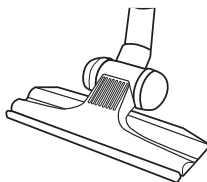

フロアノズルN

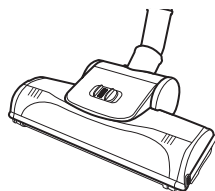

カーペット用ターボノズルW  
(オプション別売品)

# 使い方

## 5.掃除をする

狭いところ、高いところ、家電製品などの掃除

スキマノズル

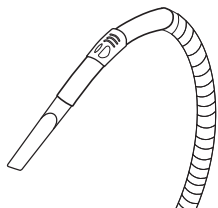

丸ブラシ

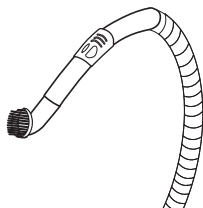

## 6.掃除が終了したら、電源スイッチを押す

運転が停止します。

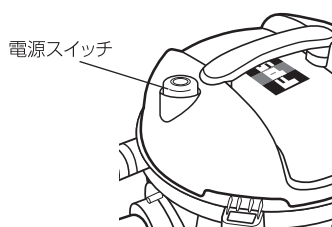

# ゴミ捨て

## 1.紙バッグ取り出す

ゴミがこぼれないようにゆっくり取り外してください。

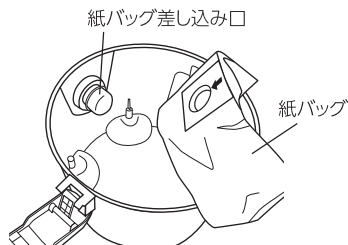

## 2.紙バッグを捨てる

ゴミがこぼれないように気を付けて捨ててください。

## 3.新しい紙バッグを取り付ける

6ページ参照

# 電源コードの交換

## 1.電源コードカバーのネジを外す

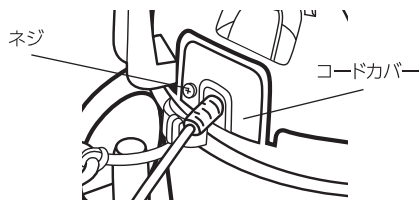

コインなどで電源コードカバーのネジを外します。

## 2.新しい電源コードを差し込む

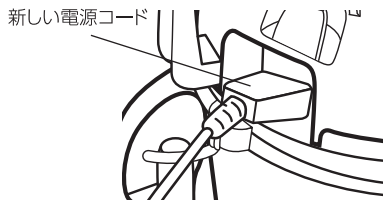

新しい電源コードを差し込み、カバーを元に戻します。



# 仕様

電 源	100V 50/60Hz	
消費電力	最 大	1200W
	最 小	1000W
運転音	最 大	65dB
	最 小	55dB
強・弱無段階 パワーセレクト	真空圧	最大:1950mmAq
		最小:1750mmAq
	アンペア	最大:12A
		最小:10A
集塵容量	5L	
電源コード長さ	約8m	
本体寸法	W310×D320×H320mm	
重 量	4.3kg(本体のみ)	

※ 性能の向上、改善のため上記仕様を予告なく変更する場合がございますので、予めご了承ください。

## 故障かな?と思ったら

本機に異常が生じた場合は、修理を依頼される前に本書をよくお読みのうえ、下記の点を確認してください。

状態	考えられる理由	処置
電源を入れても動作しない	電源プラグがコンセントに挿さっていますか	電源プラグをコンセントに挿してください
	建物側のブレーカーが落ちていませんか	ブレーカーを復旧させてください
	電源コードが濡れたり、切れたりしていませんか	電源コードを交換してください 修理をご相談ください
	インレットフィルターが目詰まりしていませんか	インレットフィルターの清掃を行ってください
吸引力が弱い	ホースやツール内に異物が詰まっていますか	ホースやツールを外し、詰まったものを取り除いてください
吸引しない	紙バッグが回収物で満杯になっていませんか	新しい紙バッグに交換してください
モーターヘッドから粉じんが出る	インレットフィルターが装着されていない	インレットフィルターを装着してください
	インレットフィルターが損傷している	インレットフィルターを交換してください
	回収する粉じんが細かい、量が多い	販売店にご相談ください
その他	運転中に異常な音や振動がする	使用を中止し、お買い上げの販売店に点検・修理をご相談ください
	本体が変形していたり、異常に熱い	
	焦げたような臭い"におい"がする	

# 保証とアフターサービス

## ●保証書

保証期間の欄に購入日をご記入の上、大切に保管してください。

## ●保証期間

納入日から1年間です。保証期間内に故障した場合は、保証規定にしたがって修理させていただきます。

保証期間内でも使用状況により保証ができない場合があります。

誤ったご使用ならびに必要なお手入れを怠ったことによって生じた故障及び損傷・お買い上げ後の移設、輸送落下などによって生じた故障及び損傷。

## ●保証期間経過後の修理

お買い上げの販売店、または最寄りの大一産業 支店・営業所にご相談ください。

## 【保証書】

本書は、ご購入日から下記期間内に故障が発生した場合に、下記の保証規定により無料修理を行うことをお約束するものです。

商品名	極HOTEL	型番	DSM-008H
シリアルNo.			
ご購入日	年 月 日	保証期間	ご購入日より1年間
貴社名	ご担当者名		
納入先名	様		
納品先住所	〒 TEL ( ) -		
販売店名	TEL ( ) -		

## 保証規定

お買い上げいただいた製品に万一不具合が生じた場合には、この保証規定に従い補償いたします。

この保証書によって保証書を発行している者（保証責任者）およびそれ以外の事業者に対するお客様の法律上の権利を制限するものではありません。

### ■ 保証の内容

ご購入いただいた製品を構成する純正部品に材料または製造上の不具合が起きた場合、これを無料修理いたします。（この無料修理を保証修理といいます。）保証修理は部品の交換あるいは補修により行います。また、取り外した不具合部品は弊社所有といたします。

### ■ 保証できない事項

- 次に示すものに起因すると判定される故障は保証修理いたしません。
  - ・取扱説明書の指示に反する使用 ・保守整備の不備または間違い（日常点検をしていない場合）
  - ・弊社が提示している仕様の限界を超える使用（例：電力異常による損傷、凍結させた場合の損傷 など）
  - ・弊社が認めていない改造・純正部品以外の使用・ご使用者の不注意によるケガおよび故障
- 次に示すものの費用は負担いたしません
  - ・清掃、点検、調整、定期点検整備、補償修理以外で使用した部品、輸送費、出張費用 など
  - ・この保証書に示す条件以外の費用補修など・本機を使用できなかったことによる不便および損失など（休業損失、商業損失など）
  - ・正しく操作をせずにケガを負った場合

### ■ 保証の適用

この保証は本保証書を提示した場合に適用されます。日本国内で使用される弊社製品のみにも適用いたします。海外へ持ち出す場合は、その時点で保証が抹消されます。

- 本書の再発行は行いませんので紛失しないよう大切に保管してください。● 取扱説明書は紛失しないよう保管してください。
- ご不明な点がございましたらお買い上げ販売店または大一産業株式会社までご連絡ください。

修理の依頼、製品についてのお問い合わせは、お買い上げ販売店、または最寄りの支店・営業所までお願い致します。

関東・東北・北海道	【東京支店】	TEL. 03-3691-0722
中部・北陸	【名古屋支店】	TEL. 052-882-8261
近畿	【本社営業部】	TEL. 078-351-2561
姫路・山陰	【姫路支店】	TEL. 079-280-6006
岡山	【岡山営業所】	TEL. 086-239-7855
広島・山口	【広島支店】	TEL. 082-236-8801
四国	【高松支店】	TEL. 087-822-8088
九州・沖縄	【九州支店】	TEL. 092-561-7772

発売元  大一産業株式会社 本社 〒650-0022神戸市中央区元町通5丁目1-20

# お手入れ

## インレットフィルター

使用に伴い、インレットフィルターにゴミ詰まり、汚れがでてきます。フィルターが汚れると吸引力が弱くなり、また本機の故障の原因にもなりますので、定期的にメンテナンスをしてください。

### 1.インレットフィルターカバーを取り外す

インレットフィルターカバーを右に回し、ロックを解除して取り外します。

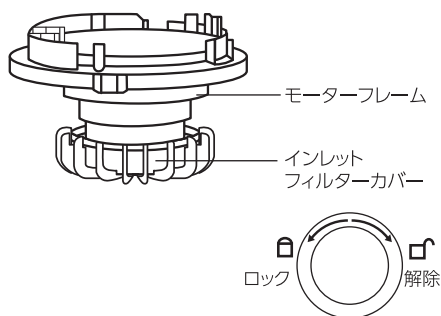

### 2.インレットフィルターを取り外す

モーターフレームからインレットフィルターを取り外します。

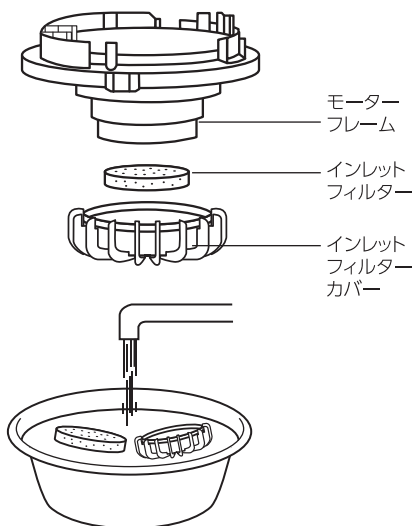

### 3.ゴミを落とし、水洗いする

インレットフィルターカバー、インレットフィルターは軽くたたいてゴミを落とした後、水洗いしてください。水洗いした後、よく水を切り、よく乾かしてください。

## フロアノズル

フロアノズル内部にゴミがたまると、吸引力が低下します。定期的に点検して、ゴミが詰まっていたら、ピンセットや割りばしなどで取り除いてください。

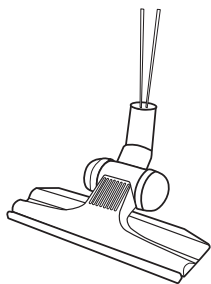

## 本体・延長管・ホース・フロアノズル

水またはぬるま湯(40℃以下)を含ませたやわらかい布をよく絞って、汚れを拭き取ります。ゴミなどがからまっている時は、不要な歯ブラシなどで払って取り除いてください。

