

直売所カタログ Vol.1





それぞれの店舗に
最適な什器をご提案

CONTENTS

別注什器	1
店舗什器・備品	3
バックヤード	30
運営	43
清掃・衛生	55
インデックス	59



産地直売



木製平台什器

木製平上置台



木製花什器



木製棚可動式什器



木製多段什器

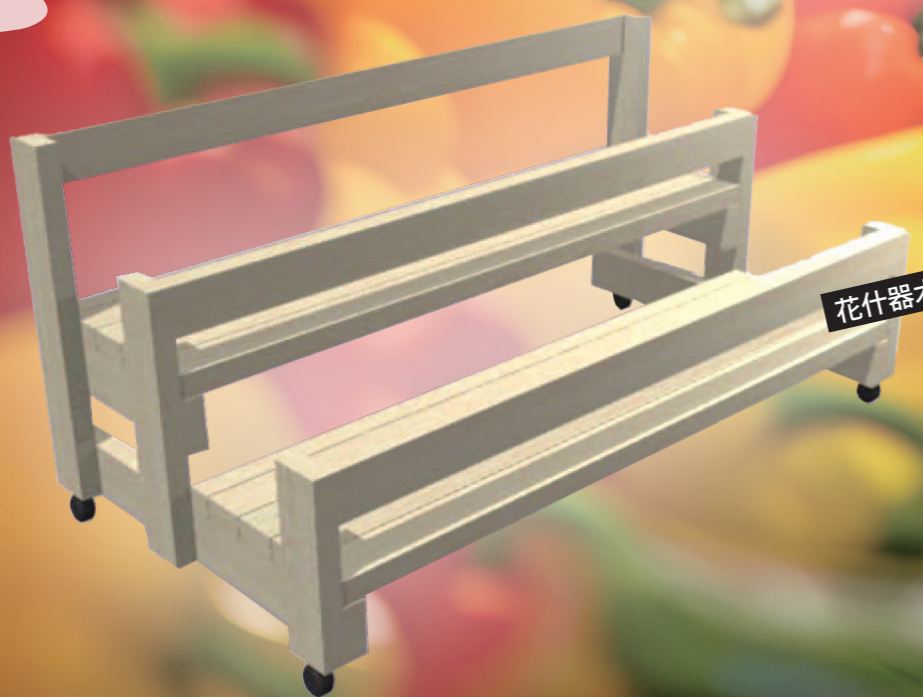

花什器木製2段タイプ



エスファニチャー

産地直売

店舗のコンセプトや広さに合わせて、 想いをカタチに表現いたします。

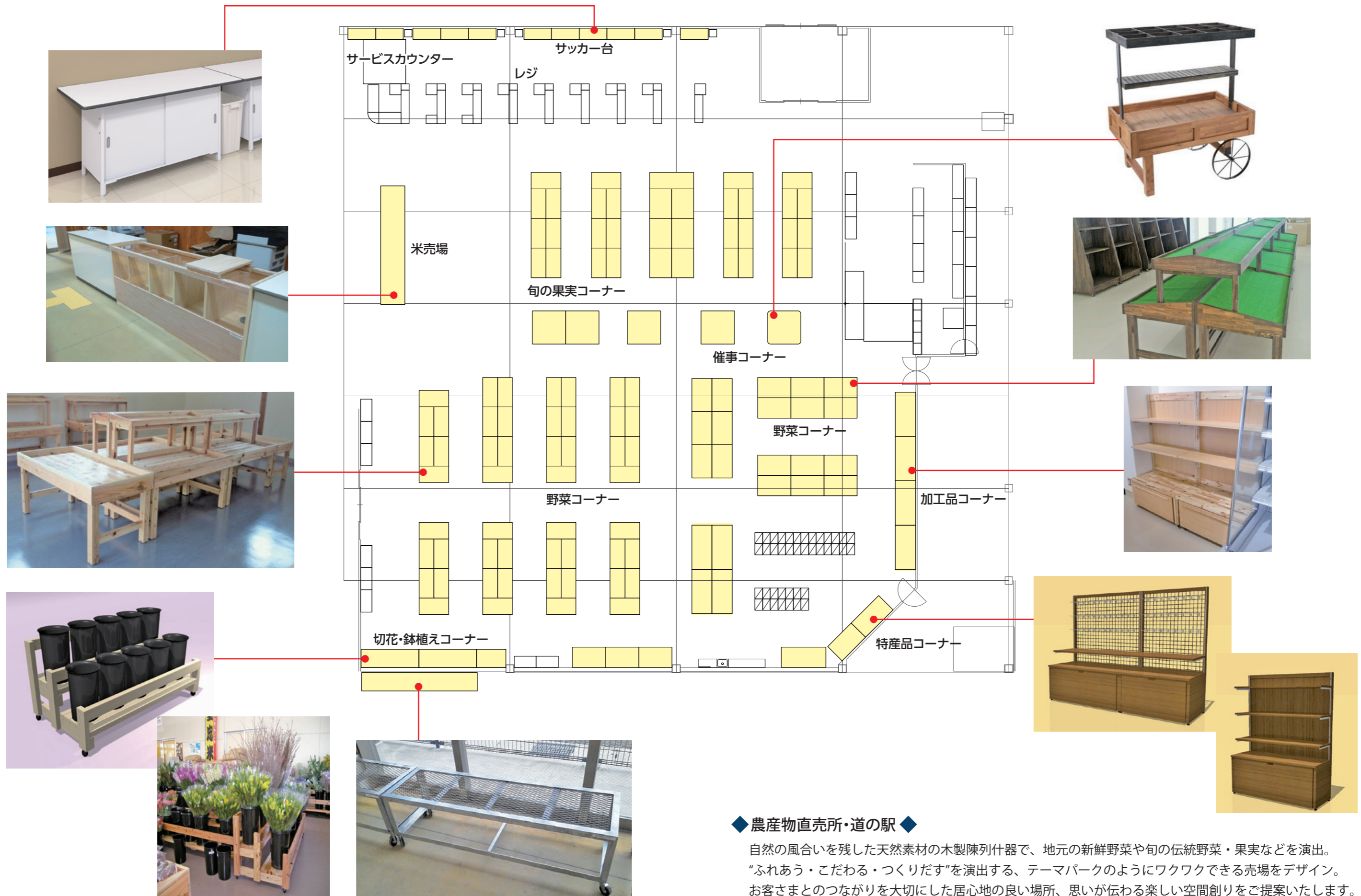

◆ 農産物直売所・道の駅 ◆

自然の風合いを残した天然素材の木製陳列什器で、地元の新鮮野菜や旬の伝統野菜・果実などを演出。
 “ふれあう・こだわる・つくりだす”を演出する、テーマパークのようにワクワクできる売場をデザイン。
 お客さまとのつながりを大切にした居心地の良い場所、思いが伝わる楽しい空間創りをご提案いたします。

売り場実例集 (イメージ)

直売所

毎朝農家から届く、新鮮な野菜や果実たち。四季折々の食材を魅せる売場づくりをご提案いたします。



道の駅

地域の情報発信の場として、人気を集める道の駅。地方の特色や個性を表現しながら、人やモノ、暮らしを感じられる店舗を創造いたします。



土産物店

ワクワク感のある演出で、旅の醍醐味をお手伝いいたします。



物産館

その土地ならではの農産品を使った加工品たち。作り手の思いを発信するお手伝いをいたします。



1 木製平台什器(一体式・アジャスター) **別注**

2 木製平上置台(一体式)

基本型パース 売場の広さに合わせて、立体パースを作成。

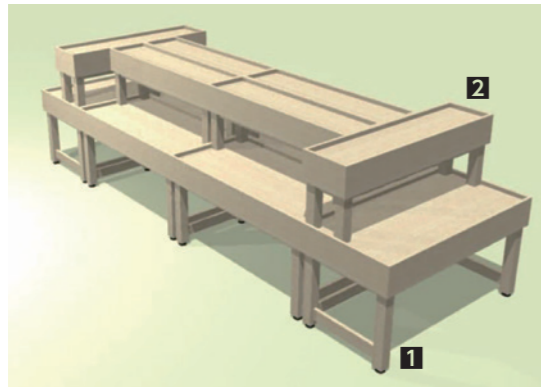

三面図 立体の形状を三面図で表現。

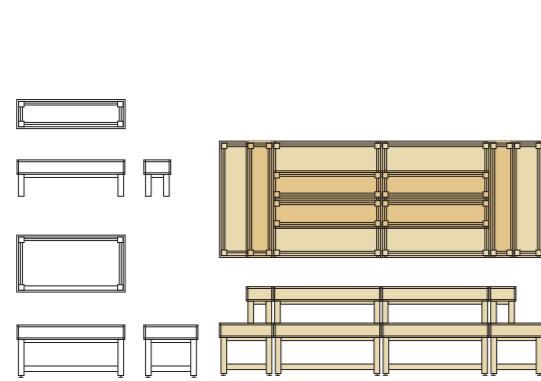

完成品 ジャストサイズの什器が完成。



3 木製多段什器(一体式・アジャスター) **別注**

4 木製棚可動式什器(ストッカー付)

基本型パース 商品が立体的に見える多段式は、用途に合わせてサイズも段数も自由自在に設計。



三面図

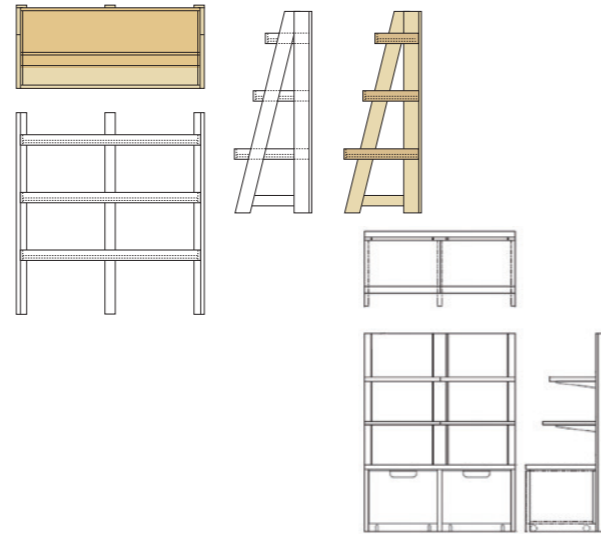

完成品 省スペースに、こだわりの野菜や加工品を陳列できます。



※ストッカーなしも可

1 花什器木製2段タイプ **別注**

(一体式・キャスター)

基本型パース 限られたスペースを有効に活用できる什器をご提案。

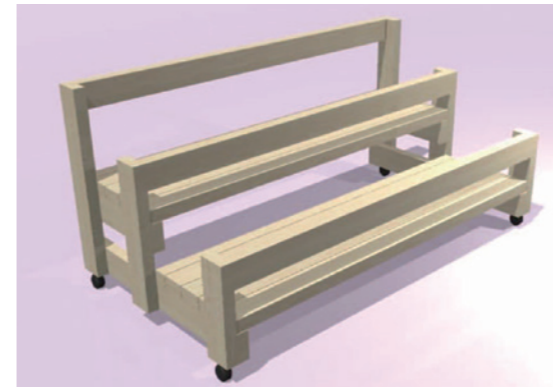

三面図

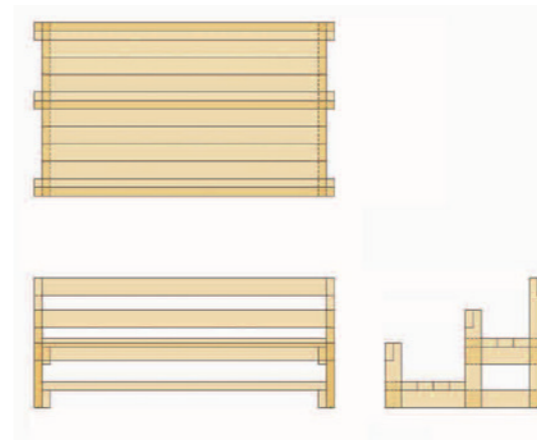

完成品 彩り豊かに、季節の花々を演出。



2 園芸什器鋳物2段タイプ **別注**

(一体式・キャスター)

基本型パース 花苗や鉢物など、毎日の水やりも安心の鋳物タイプ。

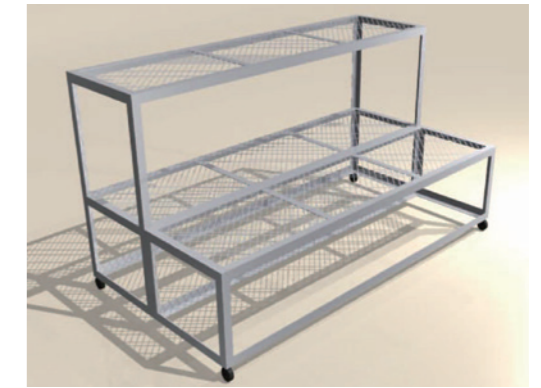

三面図 店外設置スペースに合わせて3面図を作成。

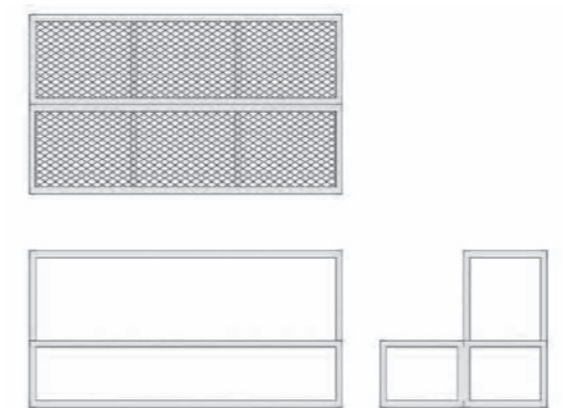

完成品



別注 別注マークのある商品につきましては、サイズ、材質、用途、制作個数等を伺い、別途お見積りさせていただきます。

エスファニチャー



1 フロントパネル

ここがポイント!

フロントパネル、サイドパネルは本体に引っかけるだけで設置できます。

1 エスファニチャーフロントパネル

規格	サイズ(mm)	出荷単位
①900用	W 900×D493	1枚
②1200用	W1200×D493	1枚
③1500用	W1500×D493	1枚
④1800用	W1800×D493	1枚
⑤2段タイプ用	W1200×D500	1枚

カラー 黒
材質 再生ポリスチレン、スチール(カチオン塗装)

2 エスファニチャーサイドパネル(左右セット)

規格	サイズ(mm)	出荷単位
①900・1200・1500・1800共通	W908×D493	1セット
②2段タイプ用	W656×D500	1セット

カラー 黒
材質 再生ポリスチレン、スチール(カチオン塗装)

3 エスファニチャー側面ガード(左右セット)

規格	サイズ(mm)	出荷単位
①900・1200・1500・1800共通	W920×D77	1セット
②2段タイプ用(上)	W420×D80	1セット
③2段タイプ用(下)	W617×D80	1セット

カラー ①黒・ナチュラル ②黒
材質 黒:再生ポリスチレン、スチール(カチオン塗装)
ナチュラル:桐材、スチール(カチオン塗装)

4 エスファニチャーセンターステージ

規格	出荷単位
①W900用	1台
②W1200用	1台

カラー 黒
材質 再生ポリスチレン、スチール(カチオン塗装)

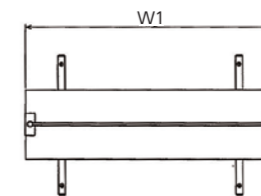

W1(900 1200)
W2(852 1152)
W3(665 965)

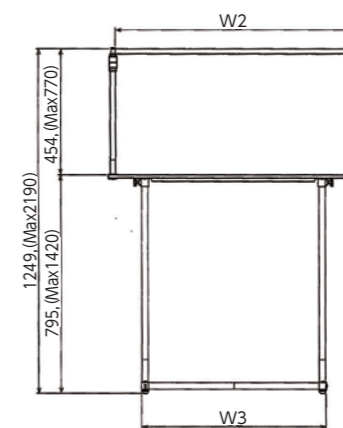

センタータイプ 壁面タイプ

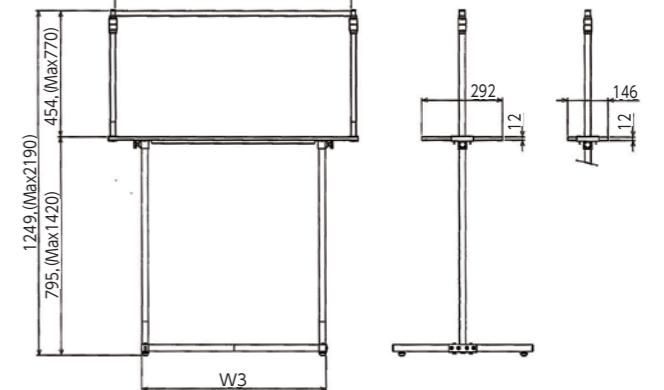

※センタータイプ、壁面タイプをご指定ください。



2 側面ガード

3 サイドパネル



4 センターステージ
(1段タイプと合わせて使用可能です)

エスファニチャー / 「シンプル」で「使いやすさ」を追求した販売台

傾斜角変更可能

ナチュラル(1段タイプ)専用
ポップスタンド(別売)



アジャスタータイプ

キャスタータイプ、アジャスタータイプが
お選びいただけます。(ナチュラルのみ)

1 エスファニチャー ナチュラル 1段タイプ

規格	サイズ(mm) (フラット時)	出荷単位
①	W 900×D922×H670	1台
②	W1200×D922×H670	1台
③	W1500×D922×H670	1台
④	W1800×D922×H670	1台

カラー ナチュラル
材質 桐材、スチール(カチオン塗装)

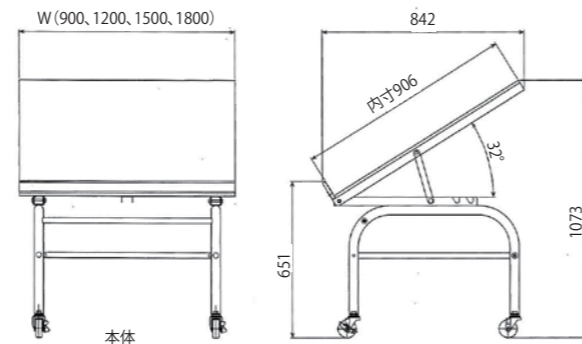

※図面はキャスタータイプ

傾斜角変更可能

側面ガードは別売です。

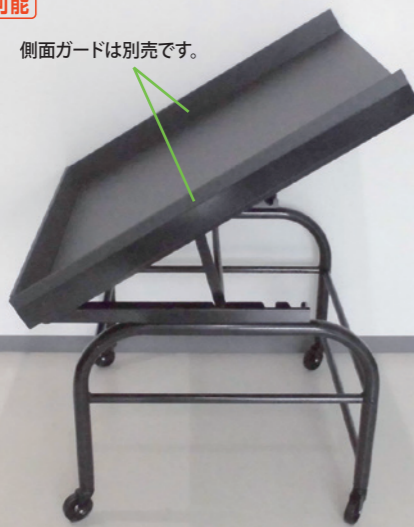

2 エスファニチャー 黒 1段タイプ

規格	サイズ(mm) (フラット時)	出荷単位
①	W 900×D922×H670	1台
②	W1200×D922×H670	1台
③	W1500×D922×H670	1台
④	W1800×D922×H670	1台

カラー 黒
材質 再生ポリスチレン、スチール(カチオン塗装)

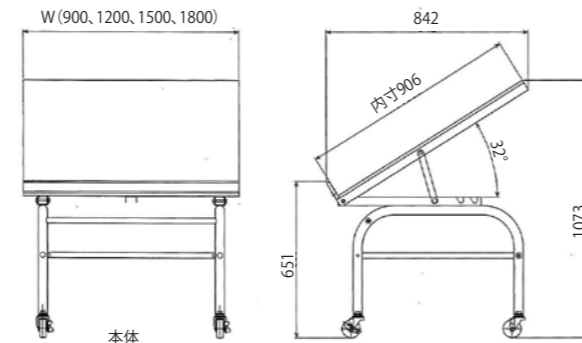

傾斜角変更可能



3 エスファニチャー 2段タイプ

サイズ(mm) (フラット時)	出荷単位
W1200×D673×H1345	1台

カラー 黒 材質 再生ポリスチレン、スチール(カチオン塗装)

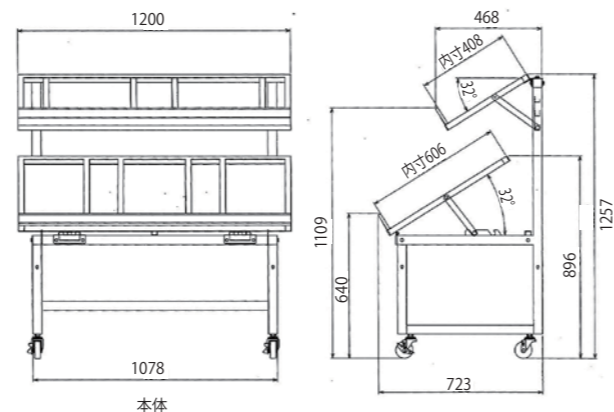

エスファニチャー

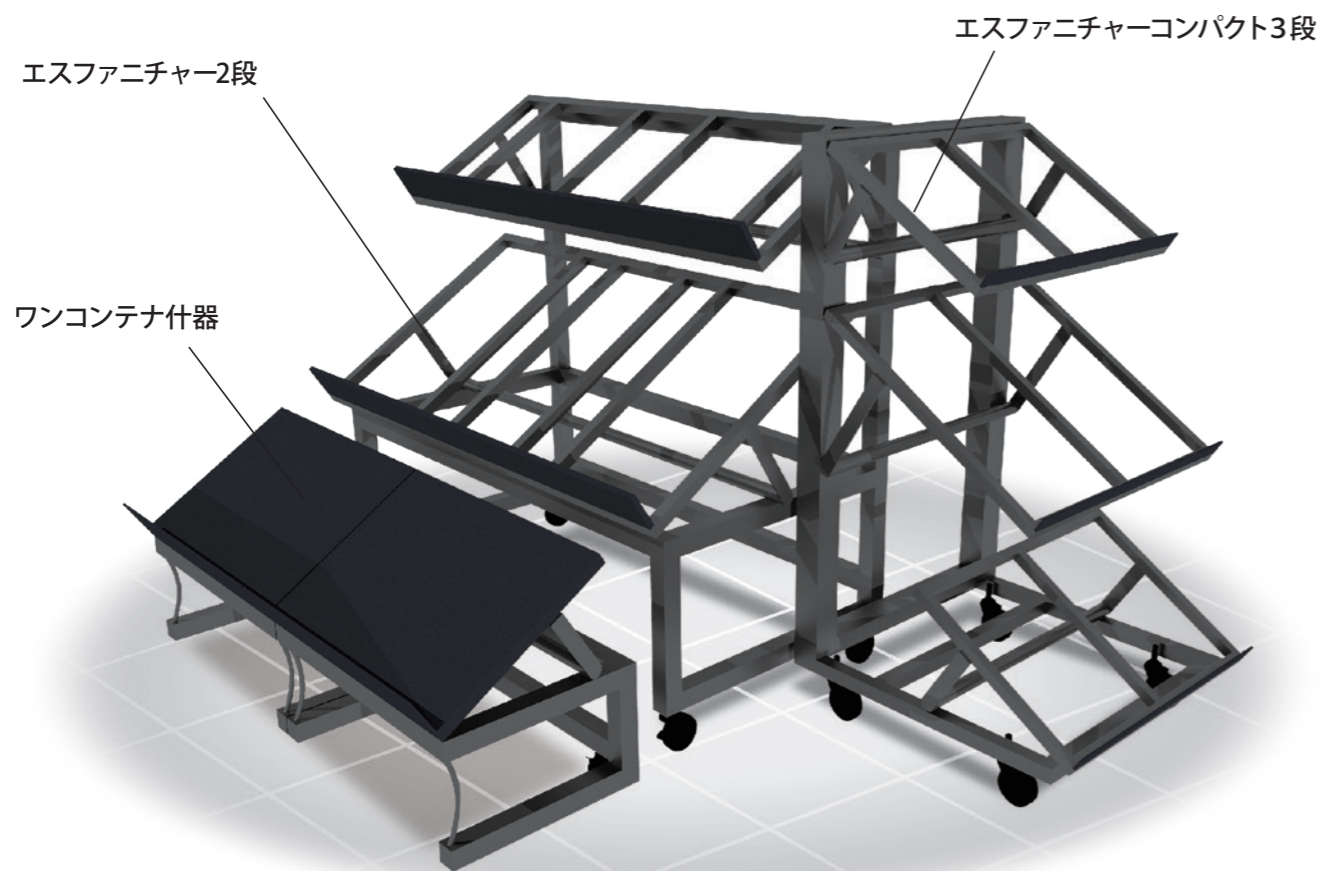

2段式傾斜販売台
スチール仕様でスタイリッシュに



展開例



2段式傾斜販売台1台 + ワンコンテナ什器3台
オプションのフロント什器を採用し、インパクト・ボリューム感あふれる売場展開。



ワンコンテナ什器

エスファニチャー



エスファニチャー2段、エスファニチャーコンパクト3段は、それぞれの棚板を3段階に可変でき、陳列商品や在庫状況に応じて設置変更が可能です。更に、ディスプレイオリコンを活用することで、開店準備や商品の入れ替え、補充の時短・省力化がはかれます。

バリエーション



オプション収納タイプ



オプション収納タイプ



オリコン収納タイプ



花什器



ステン貼りタイプ

1 花什器木製 **別注**

●ご希望のサイズで制作いたします。

華荷カーゴ・フラワースタンド



コンパクト収納
ワンタッチロック

1 華荷カーゴ

品番	サイズ(mm)	積載重量	出荷単位
KC-01S	W1585×D530×H1455	棚/50kg	1台
材質	アルミ製		
棚板枚数	3段		

2 華荷カーゴミニ

品番	サイズ(mm)	積載重量	出荷単位
KC-02M	W1297×D508×H1312	棚/40kg	1台
材質	アルミ製		
棚板枚数	3段		



2段タイプ

2 園芸什器鋳物 **別注**

●ご希望のサイズで制作いたします。



3 カジュアルフラワースタンドひな段M型
桶付きセット

品番	サイズ(mm)	出荷単位
F2250	W1055×D630×H1140	1セット

カラー 黒
材質 スチール
●花桶3号黒×12個付



●キャスター付(前2輪ストッパー付)
●組み立て式
(フレーム部材のジョイントネジはステンレス製)

【垂直時】



【傾斜時】



3 可動式華荷カーゴ(二段式)

サイズ(mm)	出荷単位
垂直時W1800×D500×H900/傾斜時W1800×D860×H870	1台

材質 アルミ
棚板枚数 2段 積載重量 棚/40kg (受注生産品)

4 CFスタンドHタイプ

品番	サイズ(mm)	出荷単位
F2234	W553×D750×H1130	1台

カラー 黒 材質 スチール
●花桶6号×8個付 ※花桶は黒色のみでのご提供となります



飾花例

5 カジュアルフラワースタンドAタイプ

品番	サイズ(mm)	出荷単位
F2230	W700×D890×H1170	1台

カラー 黒 材質 スチール
●花桶6号×6個付 花桶ロング3号×6個付



フラワースタンド・花桶



1 スリムスタンド I型

品番	サイズ(mm)	出荷単位
F2243	W270×D600×H970	1台
カラー 黒		
●花桶6号3ヶ付		
※花桶は黒色のみでのご提供となります		
※写真はイメージです		



2 スリムスタンド II型

品番	サイズ(mm)	出荷単位
F2244	W270×D600×H970	1台
カラー 黒		
●花桶ロング3号3ヶ付		



3 花桶

規格	品番	サイズ(mm)	出荷単位
①花桶1号(特大)	F0600	310φ×H450	1個
②花桶2号(大)	F0601	245φ×H330	1個
③花桶3号(中)	F0602	220φ×H290	1個
④花桶4号(小)	F0603	200φ×H260	1個
⑤花桶5号(特小)	F0604	170φ×H200	1個
⑥花桶6号	F0605	180φ×H270	1個
⑦花桶7号(特中)	F0606	270φ×H380	1個

カラー 黒
材質 ポリエチレン樹脂



4 花桶ロング

規格	品番	サイズ(mm)	出荷単位
①1号	F0608	255φ×H386	1個
②2号	F0609	235φ×H355	1個
③3号	F0610	219φ×H330	1個
④5号	F0612	180φ×H253	1個

カラー 黒
材質 ポリエチレン樹脂



5 オバケツ

規格	品番	サイズ(mm)	出荷単位
①M8 蓋無	02402	305φ/240φ×H150	1個
②FN10 蓋無	02403	220φ/180φ×H280	1個
③FN22 蓋無	50599	300φ/240φ×H360	1個
④FN45 蓋無	50602	355φ/305φ×H510	1個
⑤M70 蓋付	62210-01	430φ/365φ×H650	1個
⑥KM70 蓋付	62210-02	430φ/375φ×H685	1個

材質 トタン



6 花筒

規格	サイズ(mm)	出荷単位
①20型	195φ×H200	30個
②23型	230φ×H290	20個
③27型	270φ×H330	20個
④30型	300φ×H400	10個

カラー 黒
材質 ポリプロピレン

米販売ケース・精米機

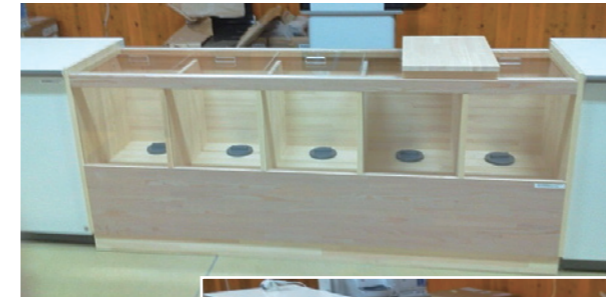

1 米販売ケース 別注

1槽～6槽 別注対応 ●左記以外はご相談ください。
材質 木製、アクリル



2 マルマス機械 石抜精米機 ロイヤルマスター

品番	サイズ(mm)	出荷単位
RM5500	W1162×D1073×H1895	1台
毎時能力 450kg/h(玄米)		
本機重量 360kg		



3 マルマス機械 石抜精米機

品番	サイズ(mm)	出荷単位
GX-3EF-PB	W1291×D892×H1214	1台
毎時能力 130～170kg/h(玄米)		
本機重量 121kg		



4 マルマス機械 残米ゼロ石抜精米機

品番	サイズ(mm)	出荷単位
BXP-5F	W1395×D1038×H1750	1台
毎時能力 270～300kg/h(玄米)		
本機重量 307kg		

サッカー台・ダンボールカート



**1 CH両面サッカー台G
ゴミ箱付**

品番	サイズ(mm)	出荷単位
457	W1500×D900×H720	1台
カラー シルキー		
材質 スチール		
●樹脂製ゴミ箱1個付		



**2 CH両面サッカー台
スタンダード**

品番	サイズ(mm)	出荷単位
456	W1500×D900×H720	1台
カラー シルキー		
材質 スチール		



**3 CH片面サッカー台G
ゴミ箱付**

品番	サイズ(mm)	出荷単位
①7018	W1500×D750×H720	1台
②7028	W1500×D600×H720	1台
カラー シルキー		
材質 スチール		
●樹脂製ゴミ箱1個付		



**4 CH片面サッカー台
スタンダード**

品番	サイズ(mm)	出荷単位
①740-53	W1500×D750×H720	1台
②740-52	W1500×D600×H720	1台
カラー シルキー		
材質 スチール		



5 CH引戸付包装台

品番	サイズ(mm)	出荷単位
①739-08	W1520×D470×H720	1台
②739-07	W1220×D470×H720	1台
③739-18	W1520×D570×H720	1台
④739-17	W1220×D570×H720	1台
カラー シルキー		
材質 スチール		



**6 CH引戸付サッカー台
右側オープンスペースタイプ**

品番	サイズ(mm)	出荷単位
①681	W1500×D750×H720	1台
②682	W1500×D600×H720	1台
カラー シルキー		
材質 スチール		
●樹脂製ゴミ箱1個付		



**7 CHサッカー台
天板ワイドタイプ**

品番	サイズ(mm)	出荷単位
737-30	W1500×D600×H720	1台
カラー シルキー		
材質 スチール		



YW-100L-ID使用例

ガムテープが掛けられる
ハンガー付き
(②③のみ)



8 ダンボールカート

品番	サイズ(mm)	出荷単位
①YW-99L-ID	W350×D450×H930	1台
②YW-100L-ID	W600×D600×H1300	1台
③YW-101L-ID	W1050×D600×H1300	1台

材質 側面:スチール/パンチングメタル/アクリル焼付
底:スチール/アクリル焼付

●ガムテープ掛け用ハンガー付

ワゴン・コンテナボックス



1 バスケットスタンド3段用(バスケット含まず)

品番	サイズ(mm)	出荷単位
51959-1	W485×D450×H1134	1台
材質 本体:スチール(PEコーティング)		
●バスケットは含みません		
●バスケットはW450×D300のサイズにあわせてあります		



2 中折ワゴンネットタイプ黒

規格	品番	サイズ(mm)	出荷単位
①w900	61410-01	W 900×D600×H864	1台
②w1200	61410-02	W1200×D600×H864	1台

カラー 黒
材質 本体:スチール製粉体塗装、底板:合板
耐荷重 本体:65kg、収納棚:30kg、ネット面:20kg
カゴの深さ 146mm(4面ネット時H700mm)
折りたたみ時寸法 W910×D125×H864mm
樹脂製双輪キャスター 直径40mm(ストッパー付き・無し×各2個)



3 スタッキングコンテナボックス

規格	品番	外寸(mm)	内寸(mm)	折りたたみサイズ(mm)	出荷単位
①小 ホワイト	61851-01	W300×D300×H302	W270×D270×H288	W300×D300×H103	1個
②小 ブラック	61851-02	W300×D300×H302	W270×D270×H288	W300×D300×H103	1個
③小 グレー	61851-03	W300×D300×H302	W270×D270×H288	W300×D300×H103	1個
④大 ホワイト	61852-01	W600×D300×H300	W555×D260×H287	W600×D300×H100	1個
⑤大 ブラック	61852-02	W600×D300×H300	W555×D260×H287	W600×D300×H100	1個
⑥大 グレー	61852-03	W600×D300×H300	W555×D260×H287	W600×D300×H100	1個

材質 ポリプロピレン 耐荷重 100kg



バーレルカート



1 バーレルカート(ハーフドラム2段セット)

品番	サイズ(mm)	出荷単位
①#50084	W475×D600×H1050	1台
②#50085	W475×D600×H1050	1台

カラー ①無塗装 ②ライトオーク
●セット内容:スチール本体×1、専用ホルダー×2、ハーフドラムW450×2



2 バーレルカート(ローカットバーレル2段セット)

品番	サイズ(mm)	出荷単位
①#50078	W330×D510×H1050	1台
②#50079	W330×D510×H1050	1台
③#50080	W330×D510×H1050	1台

カラー ①ブラウン ②ブラック/ゴールド ③ブラック/シルバー
●セット内容:スチール本体×1、専用ホルダー×2、ローカットバーレル×2



3 バーレルカート(半割樽2段セット)

品番	サイズ(mm)	出荷単位
①#50081	W330×D510×H1050	1台
②#50082	W330×D510×H1050	1台
③#50083	W330×D510×H1050	1台

カラー ①ブラウン ②ブラック/ゴールド ③ブラック/シルバー
●セット内容:スチール本体×1、専用ホルダー×2、半割樽×2



4 ハーフドラム

規格	品番	サイズ(mm)	出荷単位
①W450	#990135	W450×D365×H175	1台
②W450	#990136	W450×D365×H175	1台
③W600	#990137	W600×D365×H175	1台
④W600	#990138	W600×D365×H175	1台
⑤W900	#990139	W900×D365×H175	1台
⑥W900	#990140	W900×D365×H175	1台

カラー ①③⑤無塗装 ②④⑥ライトオーク
注:商品に枕木は含まれていません。
ハーフドラム専用枕木とセットでご注文ください。



5 ハーフドラム用共通枕木

品番	サイズ(mm)	出荷単位
①#990141	W380×D380×H50	1個
②#990142	W380×D380×H50	1個

カラー ①無塗装 ②ライトオーク



6 マルダルステージ

品番	サイズ(mm)	出荷単位
#50136	270φ×H180	1台

カラー 無塗装/シルバー帯(スチール)

ワゴン



1 シャレットA(ライトオーク&ホワイト)

品番	サイズ(mm)	出荷単位
#50142	W1500×D900×H300 天板の高さ H280	1台

カラー 天板:ライトオーク+クリア
脚部:ホワイト+WAXエイジング



2 販売ワゴン

品番	サイズ(mm)	出荷単位
①#90053	W1400×D900×H765	1台
②#50054	W1400×D900×H765	1台

カラー ①無塗装 ②グリーンアンバー



【塗装例】
屋根:レッド
本体:ブラウン
切文字:白木(無塗装)

3 マルシェワゴン(屋根付)

品番	サイズ(mm)	出荷単位
①#50058	W1560×D900×H1750	1台
②#50059	W1920×D900×H1750	1台

●本体、棚板、屋根、柱は色指定可能です(2色まで)
●ロゴマークは別途見積り



【塗装例】
屋根:ブラック
本体:ブラウン

4 マルシェワゴン(格子天井付)

品番	サイズ(mm)	出荷単位
①#73001	W1560×D900×H1850	1台
②#73002	W1920×D900×H1850	1台

●本体、棚板、屋根、柱は色指定可能です(2色まで)
●棚板の奥行きは300mmで、取付高さはピッチ100mm、3段階で可動します。

ボックス



1 SOボックス クリア塗装仕上げ

品番	サイズ(mm)	出荷単位
①6040	W600×D400×H70	1個
②6030	W600×D300×H70	1個
③4540	W450×D400×H70	1個
④4530	W450×D300×H70	1個

カラー 白木
●別製品で焼杉タイプのご用意もございます



2 SNボックス クリア塗装仕上げ

品番	サイズ(mm)	出荷単位
①2040	W600×D400×H60/120	1個
②2030	W600×D300×H60/120	1個
③1540	W450×D400×H60/120	1個
④1530	W450×D300×H60/120	1個

カラー 白木
●別製品で焼杉タイプのご用意もございます



3 クレートBOX ラベル&底無

品番	サイズ(mm)	出荷単位
①# 10427	W400×D280×H280	1個
②# 10426	W400×D280×H280	1個
③# 10429	W400×D280×H280	1個

カラー ①無塗装 ②ライトオーク ③ライトオーク+エイジング



カラーバリエーション



4 VEGETABLE CASE

規格	サイズ(mm)	出荷単位
①H70	W360×D240×H70	1個
②H90	W360×D240×H90	1個
③深型	W360×D240×H210	1個

カラー ダークオーク・ブラウン・ライトオーク・メープル・グレー
カントリー・レッド・オレンジ・パイン・イエロー・ホワイト・クリア
ブラック・グリーンアンバー・オリーブ・グリーン・ブルー

シェルフ・BOX



汎用性MAX、
組合せ自由自在の
シェルフです



③ジムセット

⑤トムセット



⑦ロビンセット

1 アpartmentシェルフ

規格	品番	サイズ(mm)	出荷単位
①2段 ロビンセット	# 77020	W360×D320×H424	1個
②2段 トムセット	# 77023	W360×D360×H424	1個
③2段 ジムセット	# 77026	W360×D270×H424	1個
④3段 ロビンセット	# 77021	W360×D320×H624	1個
⑤3段 トムセット	# 77024	W360×D360×H624	1個
⑥3段 ジムセット	# 77027	W360×D270×H624	1個
⑦4段 ロビンセット	# 77022	W360×D320×H824	1個
⑧4段 トムセット	# 77025	W360×D360×H824	1個
⑨4段 ジムセット	# 77028	W360×D270×H824	1個



取っ手部分を付け替えてラックのように使用することも可能です

2 ロビンBOX

品番	サイズ(mm)	出荷単位
# 77010	W324×D290×H180	1個



2段目以降のディスプレイでも目立たせやすい木箱です

3 トムBOX

品番	サイズ(mm)	出荷単位
# 77011	W300×D330×H180	1個



収納されたまま中が見える+外枠にすっぽりはまるサイズで、設置スペースをとりません

4 ジムBOX

品番	サイズ(mm)	出荷単位
# 77012	W300×D240×H180	1個

ターフ・ステップライザー

クッション性とすべり止め効果に優れ
陳列商品を優しく保護します。

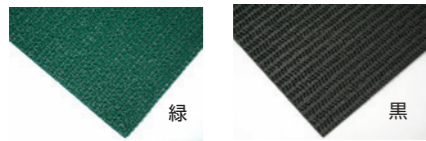
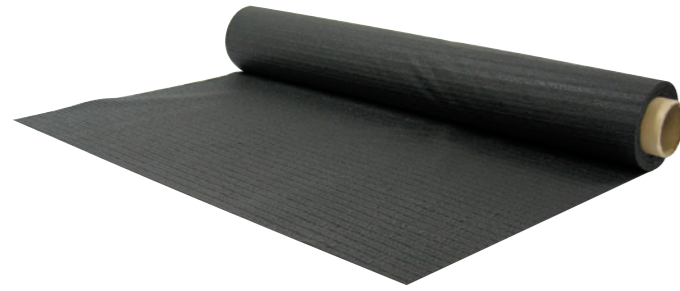

1 メッシュターフ

サイズ(mm)	出荷単位
920×20m	1巻
カラー 緑・黒	
材質 塩ビ	

2 メッシュターフ貼り 発泡ダミー

サイズ(mm)	出荷単位
別注対応	1個
カラー 緑・黒	
材質 塩ビ	

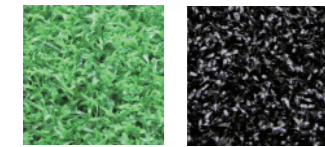

3 カラーターフ

品番	サイズ(mm)	出荷単位
CT70M	910×20m	1巻
カラー 緑・黒		
材質 表面ポリプロピレン 裏面SBRコーティング		
厚み パイル長7mm		



4 カラーターフダミー CT70M貼り発泡ダミー

サイズ(mm)	出荷単位
別注対応	1個
カラー 緑・黒	
材質 表面:ポリプロピレン 裏面SBRコーティング 発砲スチロール	
厚み パイル長7mm	

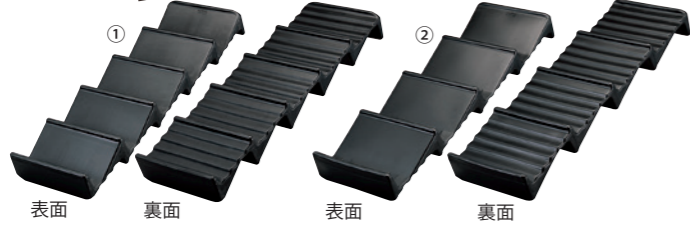

5 マルチステップライザー

品番	サイズ(mm)	出荷単位
①S905K 5段	W299×D900×H102	4個
②S904K 4段	W299×D900×H102	4個
カラー 黒	材質 PE	



6 アンコ

品番	サイズ(mm)	出荷単位
9327	W300×D450×H77	2個
カラー 黒	材質 ABS	
入数:2		

コンテナ

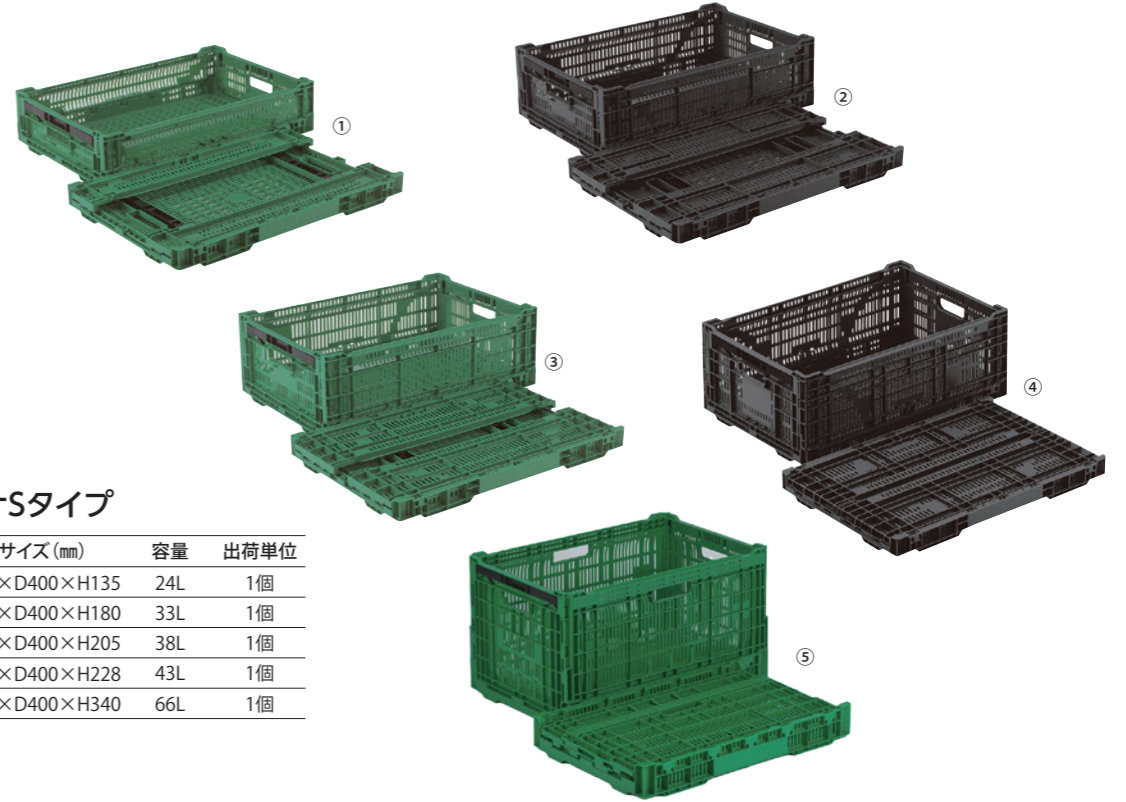

1 RSコンテナSタイプ

品番	サイズ(mm)	容量	出荷単位
①RS-MM24S	W600×D400×H135	24L	1個
②RS-MM33S	W600×D400×H180	33L	1個
③RS-MM38S	W600×D400×H205	38L	1個
④RS-MM44S	W600×D400×H228	43L	1個
⑤RS-MM67S	W600×D400×H340	66L	1個
カラー 緑・黒			
材質 PP			



水洗い
OK



折りたたみ時



2 オルコン

規格	サイズ(mm)	出荷単位
①	W600×D400×H187	1個
②ハーフタイプ	W300×D400×H187	1個
カラー オークブラウン、バーチグレー、 ヘーゼルクリーム		
折りたたみ高さ ①35mm ②58mm		



3 オルコン 2WAYカバー蓋

規格	サイズ(mm)	出荷単位
①	W607×D405×H54	1個
②ハーフタイプ	W307×D405×H54	1個
カラー オークブラウン、バーチグレー、 ヘーゼルクリーム		



つなげると什器になります



4 オルコン 2WAYカバーキャスター付

規格	サイズ(mm)	出荷単位
①	W607×D405×H132	1個
②ハーフタイプ	W307×D405×H132	1個
カラー オークブラウン、バーチグレー、 ヘーゼルクリーム		

A型ボード・イーゼル・ブラックボード



1 洋風Aボード

規格	品番	サイズ(mm)	出荷単位
①両面ホワイトボード	056H-ETBD70-3	W520×D580×H1090	1台
②両面黒板	056H-ETBD70-4	画面寸法 W450×H810	1台

カラー ①ホワイトボード ②マーカ用黒板
 材質 木 重量 約4kg
 ●マーカ用 ●マグネット使用可 ●両面



2 A型マーカ用ボードカスタム

品番	サイズ(mm)	出荷単位
①42992	W518×D520×H980	1台
②42992WHT	画面寸法 W445×H725	1台

カラー ①ブラウン ②ホワイト
 材質 木 重量 5.3kg
 ●マーカ用 ●マグネット使用可 ●両面

POPスタンド

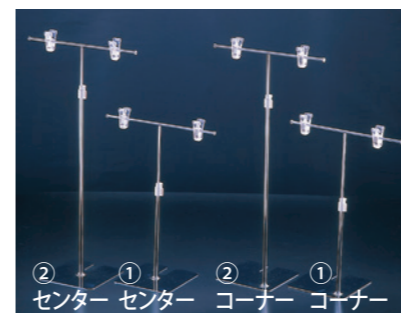

ご注文の際は【センター】【コーナー】をご指定ください

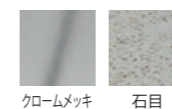

1 POPスタンド センター・コーナーメッキ

品番	サイズ(mm)	出荷単位
①200H	W250×H215~380	1個
②400H	W350×H405~740	1個

カラー クロームメッキ・石目
 材質 スチール、クロームメッキ



2 伸縮マグネットPOP

品番	サイズ(mm)	出荷単位
①W400	W400×H180~310	1個
②W300	W300×H320~520	1個
③W450	W450×H450~800	1個

材質 スチール、クロームメッキ、マグネット

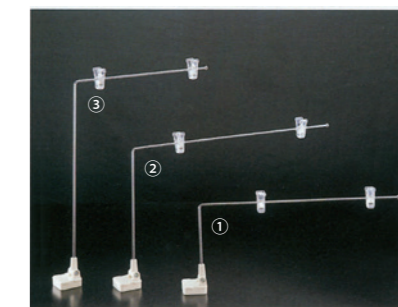

3 マグネットPOP

品番	サイズ(mm)	出荷単位
①150H	W400×H180	1個
②250H	W450×H270	1個
③400H	W300×H420	1個

材質 スチール、クロームメッキ、マグネット



3 大型A型マーカ用ボードカスタム

品番	サイズ(mm)	出荷単位
①51306	W580×D600×H1550	1台
②51306WHT	画面寸法 W500×H1200	1台

カラー ①ブラウン ②ホワイト
 材質 木 重量 約7kg
 ●マーカ用 ●マグネット使用可 ●両面使用可

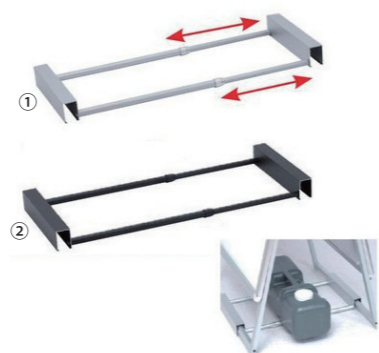

4 A専用注水置台

品番	サイズ(mm)	出荷単位
①36024	W280×D450~760×H54	1個
②36024BLK	W280×D450~760×H54	1個

カラー ①シルバー ②ブラック
 材質 アルミニウムアルマイト仕上
 重量 0.6kg



5 バリウエイト(大)

品番	出荷単位
①42115	1個
②42115CGY	1個

カラー ①イエロー ②チャコールグレー
 材質 樹脂成型品
 重量 12kg(満水時)



4 スタンドポスター掛 黒色

品番	サイズ(mm)	出荷単位
20737BLK	W250×H450~700	1個

材質 本体:スチール クリップ:PS・スチール
 結合部:樹脂
 ●センター・コーナー兼用 ●角度調節可能
 ●クリップ先端内側にスベリ止め付き

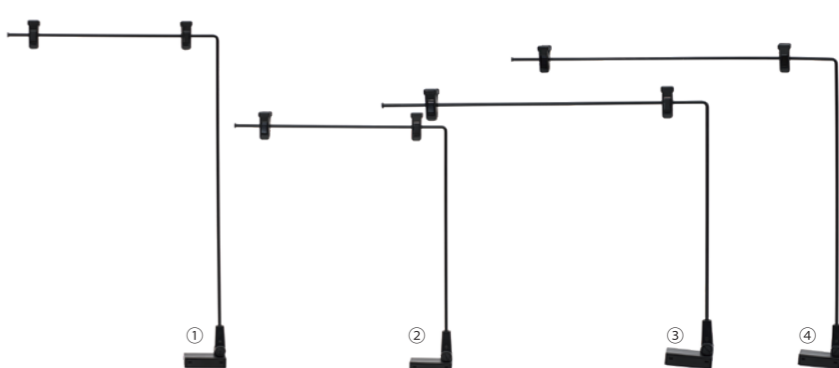

5 マグネットPOP 黒色

規格	品番	サイズ(mm)	出荷単位
①I型(A3タテ)	20743BLK	W300×H450	1個
②II型(A4タテ)	20744BLK	W300×H323	1個
③III型(B3ヨコ)	20745BLK	W420×H345	1個
④IV型(A3ヨコ)	49833BLK	W454×H405	1個

材質 本体:スチール塗装仕上げ クリップ部:ポリカーボネイト、マグネット

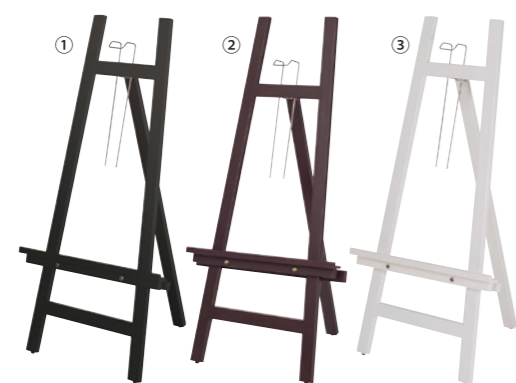

6 スマートウッドイーゼル

品番	サイズ(mm)	出荷単位
①050H58268BLK	W590×D580×H1100	1台
②050H58268BRN	W590×D580×H1100	1台
③050H58268WHT	W590×D580×H1100	1台

カラー ①ブラック ②ブラウン ③ホワイト
 材質 木 重量 3.4kg 耐荷重 約6kg

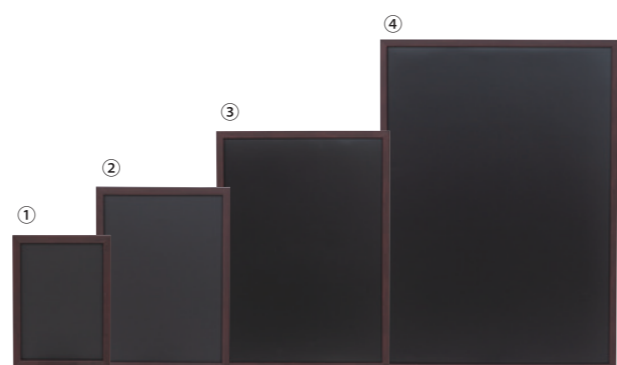

7 ブラックボード

規格	品番	サイズ(mm)	出荷単位
①A4	171H-61504-1B	W240×H327	1台
②A3	171H-61504-2B	W327×H450	1台
③A2	171H-61504-3B	W450×H624	1台
④A1	171H-61504-4B	W624×H871	1台

カラー ブラウン
 材質 再生PS樹脂、スチール、MDF
 重量 ①414g ②705g ③1315g ④2384g



付属品
 吊下金具×4
 吊下金具取付ビス×4
 紐×1

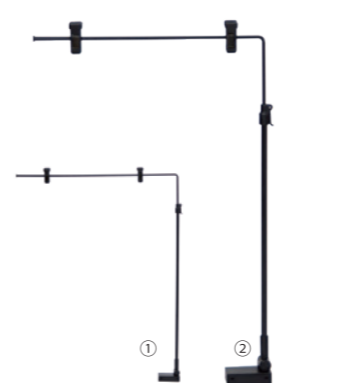

6 スライドマグネットPOP 黒色

規格	品番	サイズ(mm)	出荷単位
①L型	40733BLK	W290×H385~580	1個
②LL型	40732BLK	W440×H545~800	1個

材質 本体:スチール塗装仕上げ
 クリップ部:ポリカーボネイト、マグネット



7 フロアースタンド

品番	サイズ(mm)	出荷単位
20721-B	W340×D280×H1400~2500	1個

カラー クロームメッキ
 材質 本体:スチールパイプ、クリップ:PS
 ●クリップは約10mm厚まで挟めます



8 フロアースタンドブラック

品番	サイズ(mm)	出荷単位
20722	W340×D280×H1400~2500	1個

カラー 黒
 材質 本体:スチールパイプ、クリップ:PS
 ●クリップは約10mm厚まで挟めます

クリップ・POPバー



1 ギガクリップ

規格	品番	サイズ(mm)	出荷単位
①黒色	53270BLK	W55×H165	1個
②透明色	53270CLR	W55×H165	1個

材質 ポリカーボネイト
クリップ開口 上部11mm、下部32mm



2 クリップホルダー

規格	品番	サイズ(mm)	出荷単位
①UC-50	20729PAC	W50×H100	1個
②UC-50L	20730PAC	W50×H150	1個
③UC-100L	20731PAC	W50×H200	1個
④BC-50	20726PAC	W80×H100	1個
⑤BC-50L	20727PAC	W80×H160	1個
⑥BC-100L	20728PAC	W80×H210	1個

カラー クリア
●上部クリップ(滑り止め無し):開口10mm厚まで・角度変更可
●下部クリップ(滑り止め付き):開口30mm厚まで・角度変更可



3 ポップクリップ ブラック

品番	サイズ(mm)	出荷単位
①20726BLK	W80×H105	1個
②20727BLK	W80×H160	1個

カラー 黒
●クリップ対応バー:丸バー:φ17~25mm、角バー:14×32mm
●対応ポップ厚:5mm厚まで



4 平冷ケース用POPバー(伸縮式)

規格	サイズ(mm)	出荷単位
①900用	W 900×H400~700	1個
②1200用	W1200×H400~700	1個

材質 スチール、クロームメッキ、マグネット



5 Mバインドオメガ

規格	品番	サイズ(mm)	出荷単位
①L85/クリア	1191840	W62×D34×H85	1個
②L85/ブラック	1191841	W62×D34×H85	1個
③L150/クリア	1191843	W62×D34×H150	1個
④L150/ブラック	1191844	W62×D34×H150	1個

カラー ①③クリア ②④ブラック
材質 スチロール・ポリアセタール・軟質素材

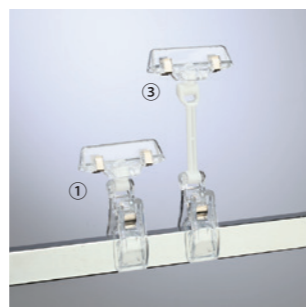

POPスタンド・レールハンガー・温度管理表



1-1 片面ブラック



2-1 片面シルバー



1-4 両面シルバー



2-4 両面ブラック



片面金具



両面金具



レバー

1 門型POPスタンド(片面・両面/ベース式)

規格	サイズ(mm)	出荷単位
①S	W 900×H280~500	1個
②L	W 900×H500~900	1個
③S	W1200×H280~500	1個
④L	W1200×H500~900	1個

カラー シルバー・ブラック ご注文の際は【片面】【両面】をご指定ください
仕様 支柱・ステンレスアンテナ ベース・SUS430 150mm角
●別注可能(L-2500mmまで)

2 門型POPスタンド(片面・両面/マグネット式)

規格	サイズ(mm)	出荷単位
①S	W 900×H280~500	1個
②L	W 900×H500~900	1個
③S	W1200×H280~500	1個
④L	W1200×H500~900	1個

カラー シルバー・ブラック ご注文の際は【片面】【両面】をご指定ください
仕様 支柱・ステンレスアンテナ マグネット・40×40
●別注可能(L-2500mmまで)

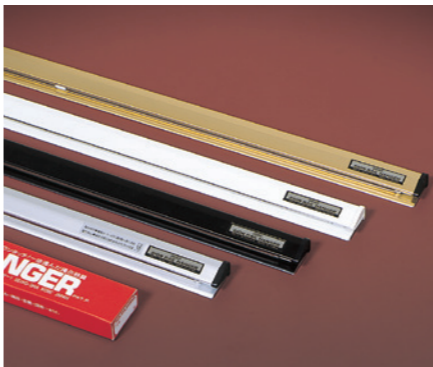

用紙の取り付け



用紙の取り外し

3 サインレールハンガー

300~2500mmまで対応可能

カラー シルバー・ブラック・ホワイト・ゴールド
材質 精密高級アルミ材・アルマイトメッキ仕上げ
出荷単位 1本
●別注対応可能(L-2500mmまで)

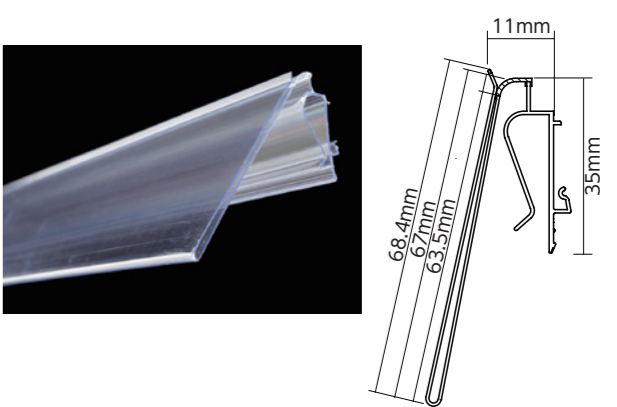

4 ユニティライト

規格	サイズ(mm)	出荷単位
①900用	893	1個
②1200用	1194	1個

カラー クリア
材質 本体:ペット樹脂、軟質部:アクリル

5 温度管理表

規格	品番	サイズ(mm)	出荷単位
①No.1	H065	W210×H80	1枚
②No.2	H066	W250×D70×H130	1枚

カラー アイボリー
材質 塩ビ ①裏面マグネット付
●温度管理カードは別売りです(6)

6 温度管理カード

品番	サイズ(mm)	出荷単位
H067	W200×H60	100枚

カラー ホワイト
材質 塩ビ

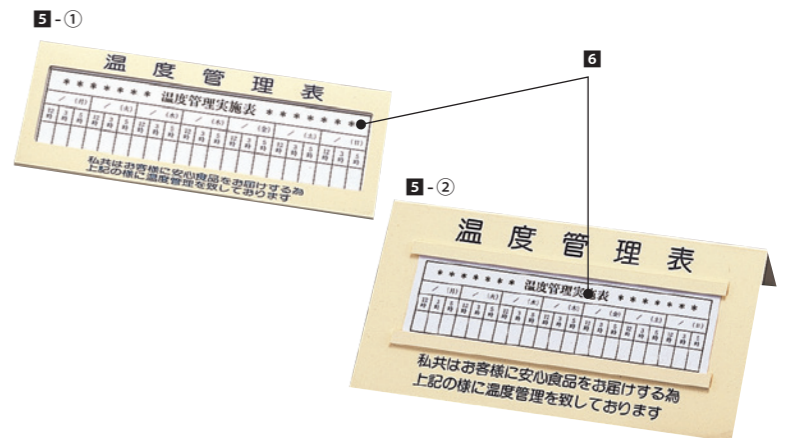

デバイダー・仕切板

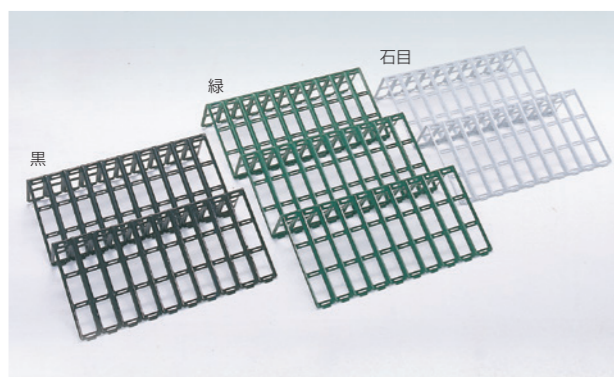

1 パチットデバイダー

規格	サイズ(mm)	出荷単位
①3S	W120×D120×H200	50枚
②5S	W160×D120×H200	50枚
③S	W200×D120×H200	50枚
④M	W240×D120×H200	50枚
⑤L	W400×D120×H200	30枚
⑥LL	W600×D120×H200	30枚

カラー 黒・緑・石目
材質 スチール・ポリエチレンコーティング

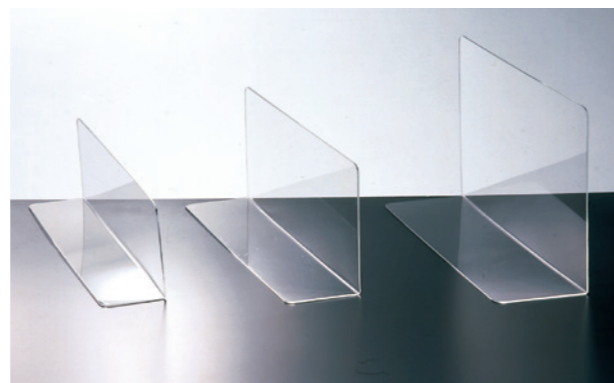

2 アクリル仕切板 透明

規格	サイズ(mm)	厚み	出荷単位
①	W240×D60×H90	1.5mm	1枚
②	W290×D60×H90	1.5mm	1枚
③	W340×D60×H90	1.5mm	1枚
④	W390×D60×H90	1.5mm	1枚
⑤	W440×D60×H90	1.5mm	1枚
⑥	W540×D60×H90	1.5mm	1枚

材質 アクリル透明
●別注対応可能
●厚み対応可能(1.5mm・1.8mm・2mm・3mm・5mm)

デリカスタンド



1 デリスター

規格	サイズ(mm)	出荷単位
①BOXタイプ	W410×D360×H670~820	1台
②トレイタイプ	W410×D360×H670~820	1台

材質 ポリプロピレン、スチールクロームメッキ仕上げ、①スチロール樹脂
付属品 POPスタンド、カード差し



2 デリカスタンド

品番	サイズ(mm)	出荷単位
①1591486	W544~668×H590~770	1台
②1591485	W544~668×H590~770	1台

カラー ①ブラウン ②ダークグリーン
材質 ABS、スチール、クロームメッキ、ステンレス

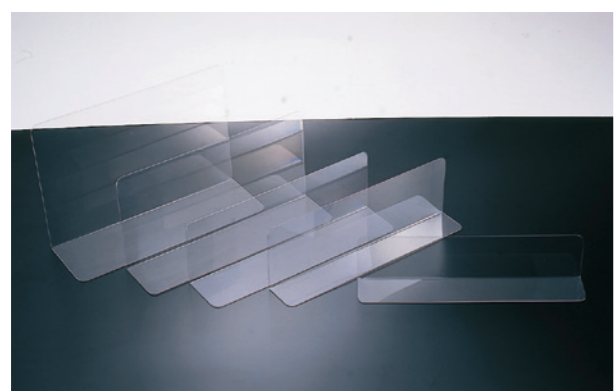

3 PET仕切板 透明

規格	サイズ(mm)	厚み	出荷単位
①	W240×D60×H90	1mm	1枚
②	W290×D60×H90	1mm	1枚
③	W340×D60×H90	1mm	1枚
④	W390×D60×H90	1mm	1枚
⑤	W440×D60×H90	1mm	1枚
⑥	W540×D60×H90	1mm	1枚

材質 PET透明
●別注対応可能
●厚み対応可能(1.0mm・1.2mm・1.5mm・2mm・3mm)

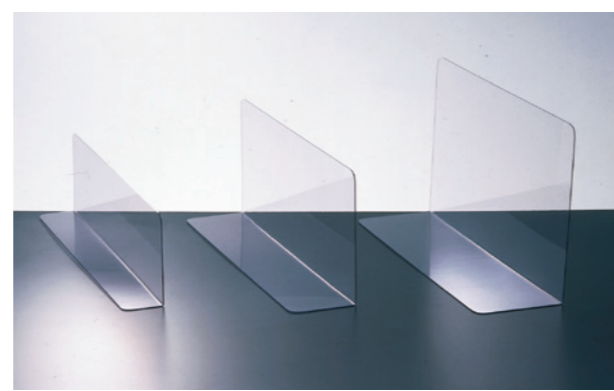

4 塩ビ仕切板 透明

規格	サイズ(mm)	厚み	出荷単位
①	W240×D60×H90	1mm	1枚
②	W290×D60×H90	1mm	1枚
③	W340×D60×H90	1mm	1枚
④	W390×D60×H90	1mm	1枚
⑤	W440×D60×H90	1mm	1枚
⑥	W540×D60×H90	1mm	1枚

材質 塩ビ透明
●別注対応可能
●厚み対応可能厚み対応可能(1.0mm・1.2mm・1.5mm・2mm・3mm・5mm)



3 セルフスタンドワイド(トレイタイプ)

品番	サイズ(mm)	出荷単位
①1510855	W390×D304×H500~760	1台
②1510857	W390×D304×H500~760	1台

カラー ①白 ②黒
材質 ABS・PS・ステンレス
セット内容 本体(トレイ、おしぼりトレイ、ダストボックス)POPケース、販売POP、リーフレットケース



4 セルフスタンドワイド(カバータイプ)

品番	サイズ(mm)	出荷単位
①1510856	W390×D304×H675~935	1台
②1510858	W390×D304×H675~935	1台

カラー ①白 ②黒
材質 ABS・PS・ステンレス
セット内容 本体(トレイ、おしぼりトレイ、ダストボックス、フードカバー)POPケース、販売POP、リーフレットケース

籐籠・ザル・籠・竹箕



1 PP藤籠DN型黒

品番	サイズ(mm)	出荷単位
①DNK6040	600×400×140/70	1個
②DNK4540	450×400×140/70	1個
③DNK4030	400×400×140/70	1個

カラー 黒 材質 ポリプロピレン
 ●水洗いOK ●食洗機洗浄可能 ●冷蔵庫内での使用もOK(冷凍は不可)
 ●耐熱温度100℃



2 PP藤籠DN型茶

品番	サイズ(mm)	出荷単位
①DNB6040	600×400×140/70	1個
②DNB4540	450×400×140/70	1個
③DNB4030	400×300×140/70	1個

カラー 茶 材質 ポリプロピレン
 ●水洗いOK ●食洗機洗浄可能 ●冷蔵庫内での使用もOK(冷凍は不可)
 ●耐熱温度100℃



3 PP丸型浅ザル

品番	サイズ(mm)	出荷単位	品番	サイズ(mm)	出荷単位
①70型	700φ×30	1個	⑦36型	360φ×30	1個
②60型	600φ×30	1個	⑧30型	300φ×30	1個
③55型	550φ×30	1個	⑨27型	270φ×30	1個
④50型	500φ×30	1個	⑩24型	240φ×30	1個
⑤45型	450φ×30	1個	⑪21型	210φ×30	1個
⑥39型	390φ×30	1個			

材質 ポリプロピレン
 ●水洗いOK ●食洗機洗浄可能 ●冷蔵庫内での使用もOK(冷凍は不可)
 ●耐熱温度100℃

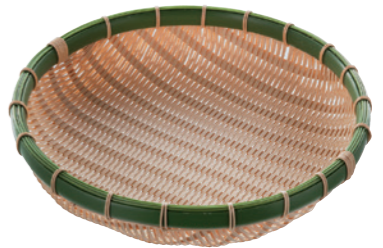

4 PP丸型深ザル

品番	サイズ(mm)	出荷単位
①F55型	550φ×100	1個
②F45型	450φ×100	1個
③F39型	390φ×80	1個
④F30型	300φ×70	1個
⑤F21型	210φ×60	1個

材質 ポリプロピレン
 ●水洗いOK ●食洗機洗浄可能 ●冷蔵庫内での使用もOK(冷凍は不可)
 ●耐熱温度100℃



5 PP角型浅籠

品番	サイズ(mm)	出荷単位
①KA6045	600×450×30	1個
②KA6040	600×400×30	1個
③KA4530	450×300×30	1個
④KA4030	400×300×30	1個
⑤KA3030	300×300×30	1個
⑥KA3024	300×240×30	1個
⑦KA2420	240×200×30	1個

材質 ポリプロピレン
 ●水洗いOK ●食洗機洗浄可能
 ●冷蔵庫内での使用もOK(冷凍は不可)
 ●耐熱温度120℃



6 PP角型深籠

品番	サイズ(mm)	出荷単位
①KF6040	600×400×100	1個
②KF4535	450×350×80	1個
③KF4530	450×300×80	1個
④KF4030	400×300×80	1個
⑤KF3030	300×300×80	1個

材質 ポリプロピレン
 ●水洗いOK ●食洗機洗浄可能
 ●冷蔵庫内での使用もOK(冷凍は不可)
 ●耐熱温度120℃

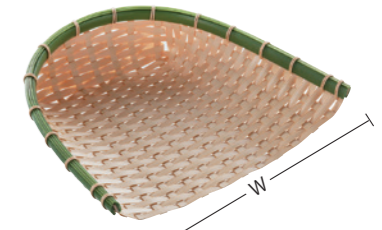

7 PP竹箕

品番	サイズ(mm)	出荷単位
①M6060	W600×600×160	1個
②M6045	W600×450×140	1個
③M4560	W450×600×140	1個
④M4540	W450×400×140	1個
⑤M4040	W400×400×140	1個
⑥M4045	W400×450×140	1個
⑦M4030	W400×300×100	1個
⑧M3040	W300×400×140	1個
⑨M3030	W300×300×100	1個

材質 ポリプロピレン
 ●水洗いOK ●食洗機洗浄可能
 ●冷蔵庫内での使用もOK(冷凍は不可)
 ●耐熱温度120℃

籐籠



1 PP藤籠・円形型

品番	サイズ(mm)	出荷単位
①4508茶	450φ×80	1個
②6040茶	600φ×100	1個

カラー 茶 材質 ポリプロピレン
 ●水洗いOK ●食洗機洗浄可能
 ●冷蔵庫内での使用もOK(冷凍は不可)
 ●耐熱温度100℃



2 PP藤籠・オーバル型

品番	サイズ(mm)	出荷単位
①4035茶	400×350×50	1個
②6048茶	600×480×60	1個

カラー 茶 材質 ポリプロピレン
 ●水洗いOK ●食洗機洗浄可能
 ●冷蔵庫内での使用もOK(冷凍は不可)
 ●耐熱温度100℃



3 PP藤籠・皿型

品番	サイズ(mm)	出荷単位
①5007茶	500φ(250φ)×80	1個
②7007茶	700φ(250φ)×80	1個

カラー 茶 材質 ポリプロピレン
 ●水洗いOK ●食洗機洗浄可能
 ●冷蔵庫内での使用もOK(冷凍は不可)
 ●耐熱温度100℃



4 PP藤籠K型黒

品番	サイズ(mm)	出荷単位
①KK6045	600×450×120	1個
②KK6040	600×400×100	1個
③KK4540	450×400×100	1個
④KK4530	450×300×100	1個
⑤KK4035	400×350×100	1個
⑥KK4030	400×300×80	1個
⑦KK3030	300×300×80	1個
⑧KK3024	300×240×60	1個

カラー 黒 材質 ポリプロピレン
 ●水洗いOK ●食洗機洗浄可能
 ●冷蔵庫内での使用もOK(冷凍は不可)
 ●耐熱温度100℃



5 PP藤籠K型茶

品番	サイズ(mm)	出荷単位
①KB6045	600×450×120	1個
②KB6040	600×400×100	1個
③KB4540	450×400×100	1個
④KB4530	450×300×100	1個
⑤KB4035	400×350×100	1個
⑥KB4030	400×300×80	1個
⑦KB3030	300×300×80	1個
⑧KB3024	300×240×60	1個

カラー 茶 材質 ポリプロピレン
 ●水洗いOK ●食洗機洗浄可能
 ●冷蔵庫内での使用もOK(冷凍は不可)
 ●耐熱温度100℃



6 PP藤籠N型黒

品番	サイズ(mm)	出荷単位
①NK6045	600×450×140/70	1個
②NK4540	450×400×140/70	1個
③NK4530	450×300×140/70	1個
④NK4030	400×300×140/70	1個
⑤NK3040	300×400×140/70	1個

カラー 黒 材質 ポリプロピレン
 ●水洗いOK ●食洗機洗浄可能
 ●冷蔵庫内での使用もOK(冷凍は不可)
 ●耐熱温度100℃



7 PP藤籠N型茶

品番	サイズ(mm)	出荷単位
①NB6045	600×450×140/70	1個
②NB4540	450×400×140/70	1個
③NB4530	450×300×140/70	1個
④NB4030	400×300×140/70	1個
⑤NB3040	300×400×140/70	1個

カラー 茶 材質 ポリプロピレン
 ●水洗いOK ●食洗機洗浄可能
 ●冷蔵庫内での使用もOK(冷凍は不可)
 ●耐熱温度100℃



8 PP藤籠D型黒

品番	サイズ(mm)	出荷単位
①DK6040	600×400×100	1個
②DK4540	450×400×100	1個
③DK4030	400×300×100	1個

カラー 黒 材質 ポリプロピレン
 ●水洗いOK ●食洗機洗浄可能
 ●冷蔵庫内での使用もOK(冷凍は不可)
 ●耐熱温度100℃



9 PP藤籠D型茶

品番	サイズ(mm)	出荷単位
①DB6040	600×400×100	1個
②DB4540	450×400×100	1個
③DB4030	400×300×100	1個

カラー 茶 材質 ポリプロピレン
 ●水洗いOK ●食洗機洗浄可能
 ●冷蔵庫内での使用もOK(冷凍は不可)
 ●耐熱温度100℃

ザル・蓑

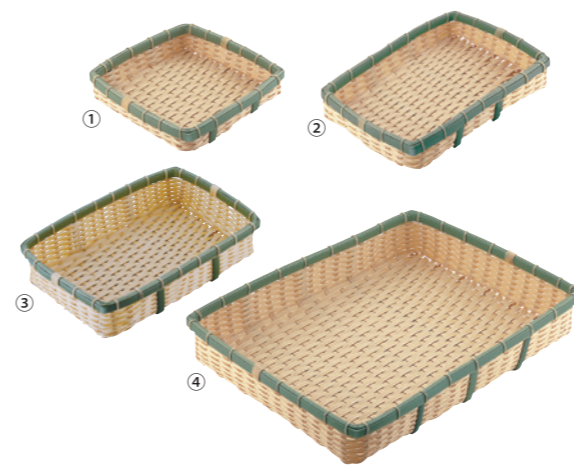

1 角型深ザル

規格	品番	サイズ(mm)	出荷単位
①30型	OB-300-BB	W300×D300×H60	1個
②40型	OB-400-BB	W400×D300×H60	1個
③45型	OB-450-BB	W450×D300×H60	1個
④60型	OB-600-BB	W600×D450×H100	1個

材質 ポリプロピレン
 ●水洗いOK ●食洗機洗浄可能 ●冷蔵庫内での使用もOK(冷凍は不可)
 ●耐熱温度120℃



2 角型深ザル濃茶

規格	品番	サイズ(mm)	出荷単位
①30型	OB-300-DB	W300×D300×H60	1個
②40型	OB-400-DB	W400×D300×H60	1個
③45型	OB-450-DB	W450×D300×H60	1個
④60型	OB-600-DB	W600×D450×H100	1個

材質 ポリプロピレン
 ●水洗いOK ●食洗機洗浄可能 ●冷蔵庫内での使用もOK(冷凍は不可)
 ●耐熱温度120℃

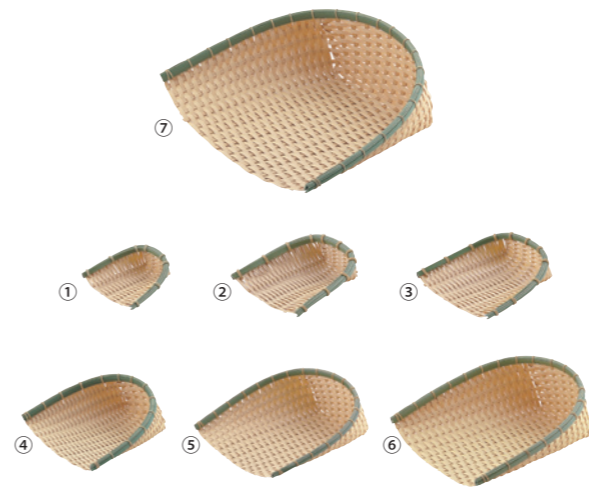

3 蓑

規格	品番	サイズ(mm)	出荷単位
①12型	DP-120-BB	W120×D100×H47	1個
②15型	DP-150-BB	W150×D130×H53	1個
③18型	DP-180-BB	W180×D150×H60	1個
④30型	DP-300-BB	W300×D300×H120	1個
⑤40型	DP-400-BB	W400×D400×H160	1個
⑥45型	DP-450-BB	W450×D450×H180	1個
⑦60型	DP-600-BB	W600×D450×H180	1個

材質 ポリプロピレン
 ●水洗いOK ●食洗機洗浄可能 ●冷蔵庫内での使用もOK(冷凍は不可)
 ●耐熱温度120℃

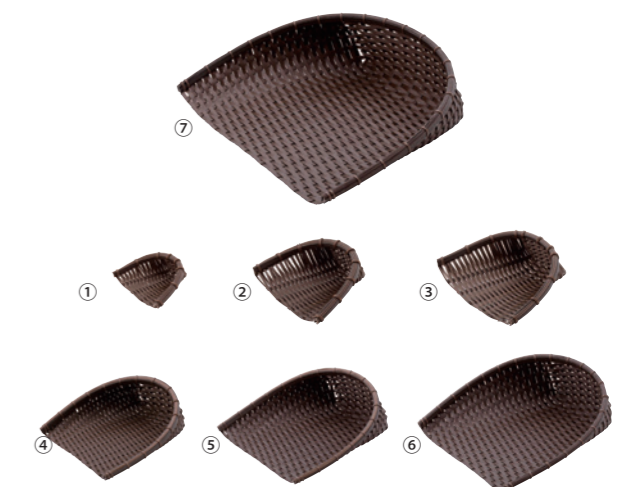

4 蓑濃茶

規格	品番	サイズ(mm)	出荷単位
①12型	DP-120-DB	W120×D100×H47	1個
②15型	DP-150-DB	W150×D130×H53	1個
③18型	DP-180-DB	W180×D150×H60	1個
④30型	DP-300-DB	W300×D300×H120	1個
⑤40型	DP-400-DB	W400×D400×H160	1個
⑥45型	DP-450-DB	W450×D450×H180	1個
⑦60型	DP-600-DB	W600×D450×H180	1個

材質 ポリプロピレン
 ●水洗いOK ●食洗機洗浄可能 ●冷蔵庫内での使用もOK(冷凍は不可)
 ●耐熱温度120℃

ザル

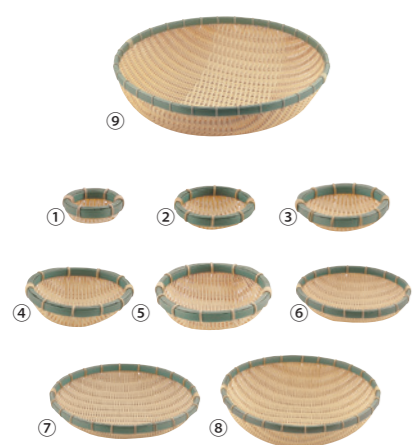

1 丸型深ザル

規格	品番	サイズ(mm)	出荷単位
①10型	RB-100-BB	100φ×H40	1個
②13型	RB-130-BB	130φ×H40	1個
③15型	RB-150-BB	150φ×H45	1個
④18型	RB-180-BB	180φ×H50	1個
⑤21型	RB-210-BB	210φ×H60	1個
⑥30型	RB-300-BB	300φ×H70	1個
⑦40型	RB-400-BB	400φ×H80	1個
⑧45型	RB-450-BB	450φ×H120	1個
⑨60型	RB-600-BB	600φ×H150	1個

材質 ポリプロピレン
 ●水洗いOK ●食洗機洗浄可能
 ●冷蔵庫内での使用もOK(冷凍は不可)
 ●耐熱温度120℃

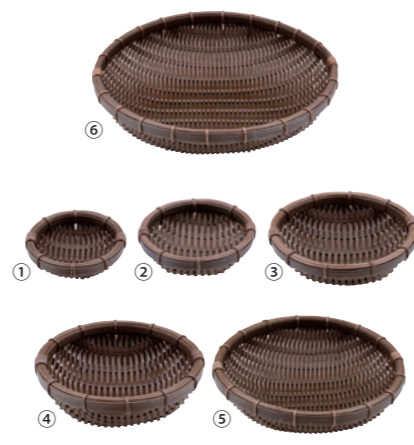

2 丸型深ザル濃茶

規格	品番	サイズ(mm)	出荷単位
①13型	RB-130-DB	130φ×H40	1個
②15型	RB-150-DB	150φ×H45	1個
③18型	RB-180-DB	180φ×H50	1個
④21型	RB-210-DB	210φ×H60	1個
⑤30型	RB-300-DB	300φ×H70	1個
⑥40型	RB-400-DB	400φ×H80	1個

材質 ポリプロピレン
 ●水洗いOK ●食洗機洗浄可能
 ●冷蔵庫内での使用もOK(冷凍は不可)
 ●耐熱温度120℃

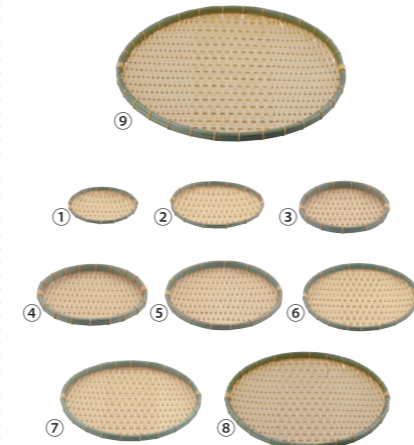

3 丸型浅ザル

規格	品番	サイズ(mm)	出荷単位
①21型	RT-210-BB	210φ×H20	1個
②24型	RT-240-BB	240φ×H20	1個
③27型	RT-270-BB	270φ×H30	1個
④30型	RT-300-BB	300φ×H30	1個
⑤36型	RT-360-BB	360φ×H30	1個
⑥40型	RT-400-BB	400φ×H30	1個
⑦45型	RT-450-BB	450φ×H30	1個
⑧50型	RT-500-BB	500φ×H30	1個
⑨60型	RT-600-BB	600φ×H30	1個

材質 ポリプロピレン
 ●水洗いOK ●食洗機洗浄可能
 ●冷蔵庫内での使用もOK(冷凍は不可)
 ●耐熱温度120℃

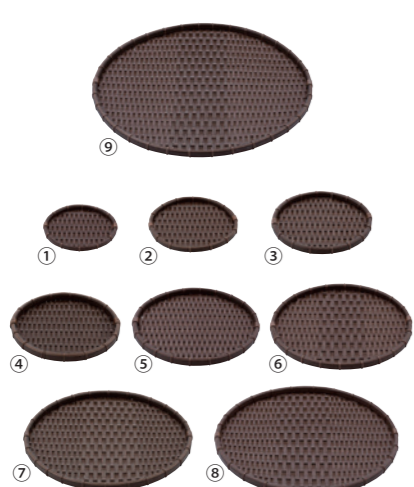

4 丸型浅ザル濃茶

規格	品番	サイズ(mm)	出荷単位
①21型	RT-210-DB	210φ×H20	1個
②24型	RT-240-DB	240φ×H20	1個
③27型	RT-270-DB	270φ×H30	1個
④30型	RT-300-DB	300φ×H30	1個
⑤36型	RT-360-DB	360φ×H30	1個
⑥40型	RT-400-DB	400φ×H30	1個
⑦45型	RT-450-DB	450φ×H30	1個
⑧50型	RT-500-DB	500φ×H30	1個
⑨60型	RT-600-DB	600φ×H30	1個

材質 ポリプロピレン
 ●水洗いOK ●食洗機洗浄可能
 ●冷蔵庫内での使用もOK(冷凍は不可)
 ●耐熱温度120℃

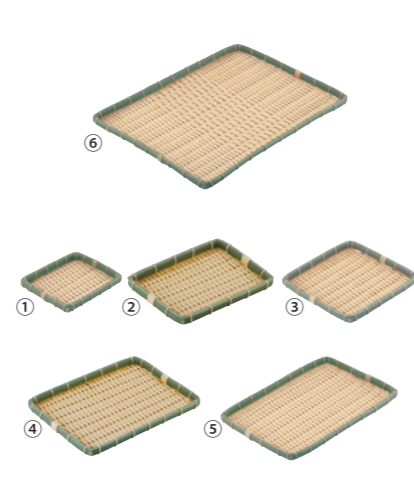

5 角型浅ザル

規格	品番	サイズ(mm)	出荷単位
①23型	OT-230-BB	W230×D200×H30	1個
②長30型	OT-323-BB	W300×D230×H30	1個
③30型	OT-300-BB	W300×D300×H30	1個
④40型	OT-400-BB	W400×D300×H30	1個
⑤45型	OT-450-BB	W450×D300×H30	1個
⑥60型	OT-600-BB	W600×D450×H30	1個

材質 ポリプロピレン
 ●水洗いOK ●食洗機洗浄可能
 ●冷蔵庫内での使用もOK(冷凍は不可)
 ●耐熱温度120℃

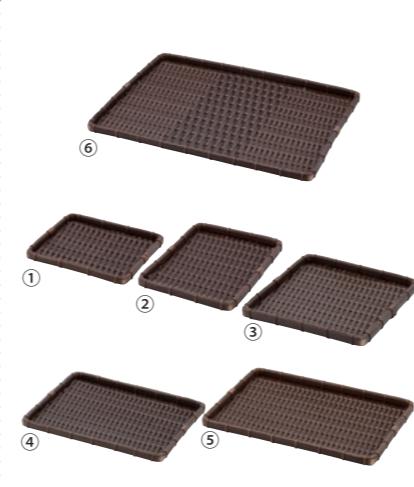

6 角型浅ザル濃茶

規格	品番	サイズ(mm)	出荷単位
①23型	OT-230-DB	W230×D200×H30	1個
②長30型	OT-323-DB	W300×D230×H30	1個
③30型	OT-300-DB	W300×D300×H30	1個
④40型	OT-400-DB	W400×D300×H30	1個
⑤45型	OT-450-DB	W450×D300×H30	1個
⑥60型	OT-600-DB	W600×D450×H30	1個

材質 ポリプロピレン
 ●水洗いOK ●食洗機洗浄可能
 ●冷蔵庫内での使用もOK(冷凍は不可)
 ●耐熱温度120℃

陳列棚用敷物



1 セルシオ/エコセル
 サイズ(mm) 出荷単位
 W1220×H915 1枚
 材質 ポリオレフィン系樹脂
 厚み 約0.3mm
 ●別注サイズカット可能です

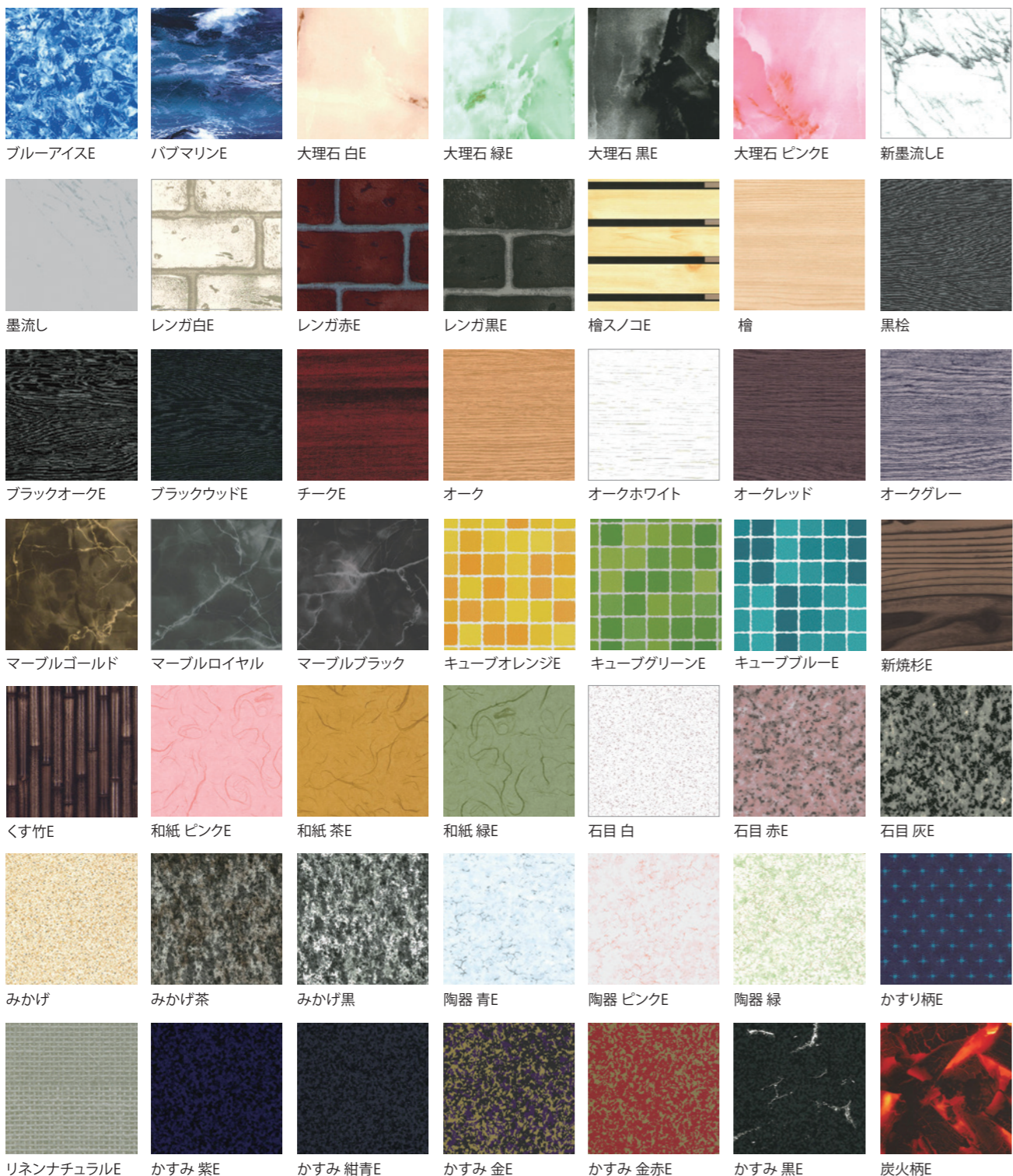

ブルーアイスE パマリネE 大理石白E 大理石緑E 大理石黒E 大理石ピンクE 新墨流しE
 墨流しE レンガ白E レンガ赤E レンガ黒E 檜スノコE 檜E 黒桧E
 ブラックオークE ブラックウッドE チークE オークE オークホワイトE オークレッドE オークグレーE
 マーブルゴールドE マーブルロイヤルE マーブルブラックE キューブオレンジE キューブグリーンE キューブブルーE 新焼杉E
 くす竹E 和紙ピンクE 和紙茶E 和紙緑E 石目白E 石目赤E 石目灰E
 みかげE みかげ茶E みかげ黒E 陶器青E 陶器ピンクE 陶器緑E かすり柄E
 リネンナチュラルE かすみ紫E かすみ紺青E かすみ金E かすみ金赤E かすみ黒E 炭火柄E

シーラー・シールピーラー・パッカー台



1 たばねら

品番	サイズ(mm)	出荷単位
①3000V	W150×D480×H500	1台
②300V	W 90×D240×H170	1台



2 バックシーラー

規格	品番	サイズ(mm)	出荷単位
①	BS-2200	W90×D240×H160	1台
②鉄板製	BS-1150	W72×D220×H142	1台
②ステンレス製	BS-1200	W72×D220×H142	1台



3 シールピーラー

品番	サイズ(mm)	ラベル収納幅(mm)	出荷単位
SD-92	W90×D188×H101	30mm	1台

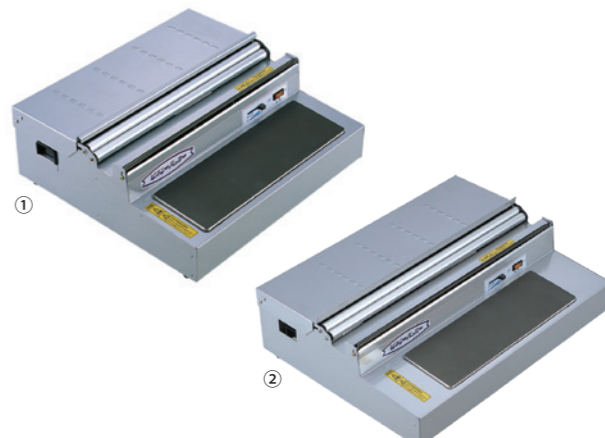

4 パッカー台

品番	サイズ(mm)	最大フィルム幅	出荷単位
①PE-405B	W474×D433×H175	450mm	1台
②PE-550B	W574×D433×H175	550mm	1台



5 パッカー台

品番	サイズ(mm)	最大フィルム幅(mm)	出荷単位
OPP-W7	W500×D600×H135	400	1台

 形状 フィルムオープンタイプ
 ●OPPフィルムとストレッチフィルムのW対応



6 卓上シーラー

品番	サイズ(mm)	シール寸法	出荷単位
①PS-200	W305×D77×H150	2×200	1台
②PS-300	W425×D85×H175	2.5×300	1台

 シール時間 ①0.4~2.0 ②0.5~2.0

包丁・ハサミ・砥石



1 カボチャカッター

規格	品番	サイズ(mm)	重量	出荷単位
①	KC-5	W240×D510×H150	6kg	1台
②薄刃タイプ	KC-5S	W240×D510×H150	5.8kg	1台
②安全フック付	KC-5SP	W240×D510×H150	7kg	1台

標準搭載刃 ①③3mm厚ステンレス鋼包丁 ②1.8mm厚ステンレス鋼包丁
刃渡り 36cm 材質 ステンレス ●ステンレス柄



2 スイカ包丁

規格	品番	サイズ(mm)	出荷単位
①鉄	661-1401	360	1本
②並ステン	661-1400	345	1本
②特選ステン	661-1405	360	1本



3 菜切包丁

規格	品番	サイズ(mm)	出荷単位
①鉄	661-1716	165	1本
②鉄	661-1718	180	1本
②ステン	661-1816	165	1本



4 鋼ツバ三徳

品番	サイズ(mm)	出荷単位
661-5118	180	1本



5 鋼ツバペティナイフ

品番	サイズ(mm)	出荷単位
①661-5112	120	1本
②661-5115	150	1本



6 ぶどうバサミステン

品番	サイズ(mm)	出荷単位
661-2010	170	1本



7 柿の芯切バサミ

品番	サイズ(mm)	出荷単位
661-2011	160	1本



8 シルキー料理バサミ NKS-215D

品番	サイズ(mm)	出荷単位
661-2002	220	1本

材質 ステンレス

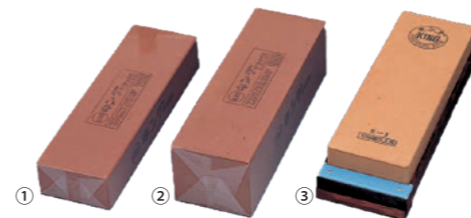

9 キング砥石

規格	品番	サイズ(mm)	出荷単位
①中仕上用	# 1000	W207×D66×H34	1個
②大型中仕上用	# 1200	W209×D70×H60	1個
②仕上	S-1	W210×D73×H22	1個

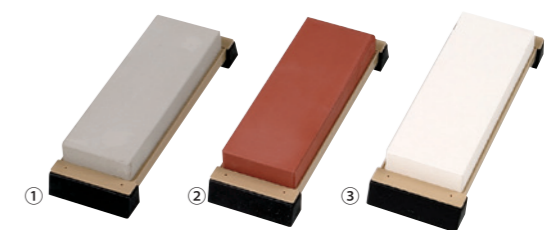

10 台付砥石

規格	品番	サイズ(mm)	出荷単位
①荒砥	H-600	W255×D85×H50	1個
②中砥	H-1000	W255×D85×H50	1個
②仕上	H-1500	W255×D85×H50	1個

まな板・包丁殺菌庫



1 白まな板(ホワイトトップ)

サイズ(mm)	出荷単位
別注対応	1枚

カラー 白
材質 ポリエチレン
厚み 5mm・10mm・15mm・20mm・30mm・40mm・50mm



2 家庭用まな板白(抗菌剤入り)

規格	サイズ(mm)	出荷単位
①特大	W440×D250×H13	1枚
②大	W410×D230×H13	1枚
③小	W350×D205×H13	1枚

材質 PE

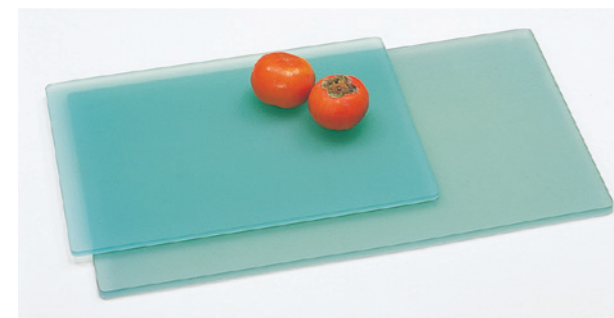

2 ソフトまな板

品番	サイズ(mm)	出荷単位
①S1	W1000×D700	1枚
②S2	W1000×D490	1枚
③S3	W 700×D440	1枚
④S4	W 700×D390	1枚
⑤S5	W 700×D340	1枚
⑥S6	W 490×D340	1枚
⑦S7	W 700×D290	1枚
⑧S8	W 500×D240	1枚

カラー グリーン 材質 塩ビ 厚み 8mm・12mm



キャビネット内の殺菌灯から照射される紫外線で「菌」を効果的に殺菌します

4 包丁殺菌庫

規格	サイズ(mm)	出荷単位
①D-4S	W310×D139×H624	1台
②D-8S	W462×D139×H624	1台
③D-10S	W538×D139×H624	1台

仕様 ①4本差し+小刀3本 ②8本差し+小刀7本
③10本差し+小刀9本

はかり・スケール



1 デジタル上皿はかり

品番	サイズ(mm)	ひょう量	最小表示	出荷単位
UDS-300K-3	W242×D288×H120	3000g	0kg~1.5kg (1g) 1.5kg~3kg (2g)	1台



2 SLデジタルスケール

品番	ひょう量	最小表示	出荷単位
①SL-1000D	1Kg	0.5g	1台
②SL-2000D	2Kg	1g	1台
③SJ-5000D	5Kg	2g	1台
④SL-10KD	10Kg	0.005Kg	1台
⑤SL-20KD	20Kg	0.01Kg	1台
⑥SL-30KD	30Kg	0.02Kg	1台

●乾電池別売 ●ACアダプタ別売



3 デジタル台はかり

品番	サイズ(mm)	ひょう量	最小表示	出荷単位
①FG-30KAM	W300×D624×H781	30Kg	0.005Kg	1台
②FG-60KAM	W300×D624×H781	60Kg	0.01Kg	1台
③FG-150KAM	W300×D624×H781	150Kg	0.02Kg	1台

●乾電池別売 ●ACアダプタ別売



4 デジタルスケール(スケールボーイ) 検定付(取引・証明用)

品番	ひょう量	最小表示	出荷単位
①SK-1000i	1000g	1g	1台
②SK-2000i	2000g	2g	1台
③SK-5000i	5000g	5g	1台
④SK-10Ki	10kg	0.01Kg	1台
⑤SK-20Ki	20kg	0.02Kg	1台
⑥SK-30Ki	30kg	0.02Kg (0~20Kg) 0.05 kg (20~30Kg)	1台

5 普及型上皿はかり

品番	サイズ(mm)	ひょう量	最小表示	使用範囲	出荷単位
①SD-2	W217×D274×H266	2Kg	5g	50g~2Kg	1台
②SD-4	W217×D274×H266	4Kg	10g	100g~4Kg	1台
③SD-5	W217×D274×H266	5Kg	10g	100g~5Kg	1台
④SD-8	W217×D274×H266	8Kg	20g	200g~8Kg	1台
⑤SD-10	W217×D274×H266	10Kg	20g	200g~10Kg	1台
⑥SD-12	W217×D274×H266	12Kg	50g	500g~12Kg	1台



カート

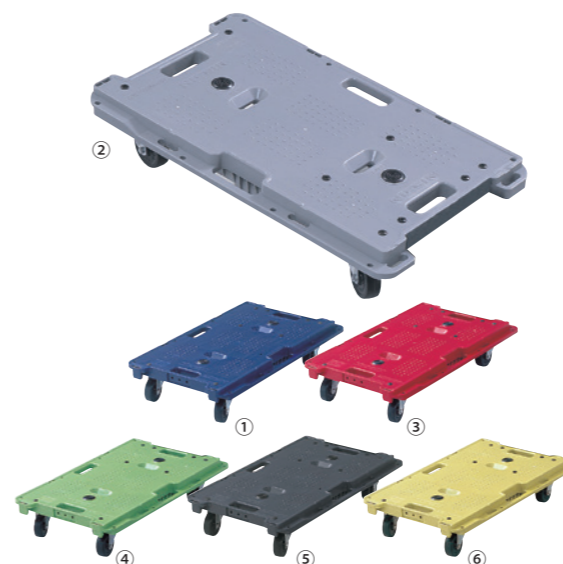

1 ミニキャリア67スタンダード(ナイロン車)

品番	サイズ(mm)	出荷単位
①1X252P-GF23	W680×D390×H125	1台
②1X252P-GF31	W680×D390×H125	1台
③1X252P-GF18	W680×D390×H125	1台
④1X252P-GF58	W680×D390×H125	1台
⑤1X252P-GF25	W680×D390×H125	1台
⑥1X252P-GF38	W680×D390×H125	1台

カラー ①ブルー ②グレイ ③レッド ④グリーン ⑤ブラック ⑥イエロー
材質 ポリプロピレン 最大積載質量 80kg
●ナイロンキャスター(4輪自在)



4 5 キャスター交換は
ボルト1本でOK!

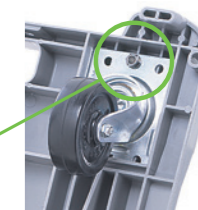

2 ミニキャリア68スタンダード(ナイロン車)

品番	サイズ(mm)	出荷単位
1X262P-GF25	W680×D390×H130	1台

カラー ブラック
材質 ポリプロピレン
最大積載質量 100kg
●ナイロンキャスター(4輪自在)



スタッキング機能(6911)



ブレーキ

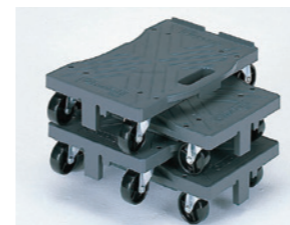

3 ビールカート

規格	品番	サイズ(mm)	出荷単位
①ブレーキ無	6911	W277×D412×H97	1台
②ブレーキ付	6912	W277×D450×H97	1台

カラー ハイグレー
材質 樹脂 4輪自在キャスター:φ65ナイロン
●横連結可能 ●6911のみスタッキング可能



4 アンブルカート

規格	品番	サイズ(mm)	出荷単位
①びんビールケース用	9590	W420×D500×H135	1台
②折りたたみコンテナ用	9591	W415×D580×H135	1台

カラー ハイグレー
材質 樹脂 4輪自在キャスター:φ65ナイロン
●②折りたたみコンテナ(外寸366×530)専用

カート

コンテナ・台車・ラック



1 カートラックDO-MOVE

規格	サイズ(mm)	耐荷重	出荷単位
①本体	W430×D1255×H1500	600kg	1台
②棚枠	W400×H1290		1本
③棚板・スチール		100kg	1枚
④棚板・ステンレス		100kg	1枚

材質 ①天板:PE樹脂 ベース:スチールメラミン焼付塗装 キャスター:ゴム
 ②スチール粉体塗装
 ③棚受部:PE樹脂 棚板:スチールメラミン焼付塗装
 ④棚受部:PE樹脂 棚板:ステンレス



2 イージーカート(ペダル式ブレーキ付)

規格	品番	サイズ(mm)	耐荷重	出荷単位
①本体	HI-6R	W1267×D420×H1500	500kg	1台
②中間棚			100kg	1枚

材質 パレット部分:樹脂、粉体塗装
 キャスター:4輪自在φ100 2輪固定φ125 ブレーキ付



1 イージーコンテナ(床板樹脂タイプ)

品番	サイズ(mm)	出荷単位
①ELS-P1	W 800×D600×H1700	1台
②ELS-P2	W 850×D600×H1700	1台
③ELS-P3	W 850×D650×H1700	1台
④ELS-P4	W 950×D800×H1700	1台
⑤ELS-P5	W1100×D800×H1700	1台
⑥ELS-P9	W1000×D600×H1700	1台

カラー グリーン・アイボリー 最大積載量 500kg
 ●ネスティングタイプ

2 中間棚

品番	サイズ(mm)	出荷単位
①ES-1	W 720×D550	1枚
②ES-3	W 770×D600	1枚
③ES-4	W 870×D750	1枚
④ES-5	W1020×D750	1枚
⑤ES-6	W 920×D750	1枚
⑥ES-7	W1020×D1050	1枚

材質 スチール製



3 イージーカート(ペダル式ブレーキ付)

規格	品番	サイズ(mm)	耐荷重	出荷単位
①本体	HN-6R	W1280×D410×H1605	300kg	1台
②中間棚			100kg	1枚

カラー グレー
 材質 パレット部分:樹脂、粉体塗装
 キャスター:4輪自在φ100 2輪固定φ125 ブレーキ付
 ●ネスティングタイプ



4 バランスカート

規格	品番	サイズ(mm)	棚板荷重	出荷単位
①本体	MJC-6-2	W1305×D425×H1507	300kg	1台
②中間棚		W1225×D340×H52	100kg	1枚

カラー ベージュ
 材質 パレット部分:樹脂、粉体塗装
 キャスター:4輪自在φ100 2輪固定φ130



3 鶏卵搬送台車

サイズ(mm)	出荷単位
W620×D600×H1550	1台

カラー シルバー
 材質 メッキ鋼管+粉体塗装
 ●キャスター:4輪自在



4 原卵ラック

サイズ(mm)	出荷単位
W978×D624×H1672	1台

仕様 標準型4段
 表面処理 粉体塗装
 ●キャスター:4輪自在

カート・ダストカー



90H5 (5段)



140H8 (8段)



S

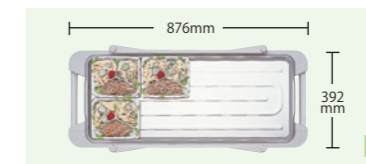

M

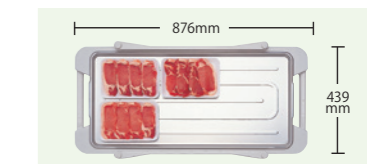

L

1 シプラックカートS

品番	サイズ(mm)	出荷単位
①90H5S	W342×D876×H935	1台
②140H8S	W342×D876×H1465	1台
③140H10S	W342×D876×H1465	1台

材質 ポリエチレン樹脂、ステンレス

2 シプラックカートM

品番	サイズ(mm)	出荷単位
①90H5M	W392×D876×H935	1台
②140H8M	W392×D876×H1465	1台
③140H10M	W392×D876×H1465	1台

材質 ポリエチレン樹脂、ステンレス

3 シプラックカートL

品番	サイズ(mm)	出荷単位
①90H5L	W439×D876×H935	1台
②140H8L	W439×D876×H1465	1台
③140H10L	W439×D876×H1465	1台

材質 ポリエチレン樹脂、ステンレス

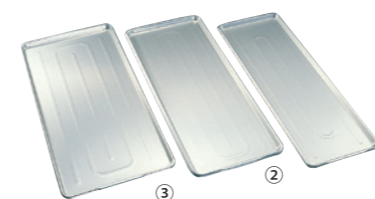

4 シプラックカート用アルミトレイ

規格	サイズ(mm)	出荷単位
①S	W270×D770×H17	1枚
②M	W320×D770×H19	1枚
③L	W365×D770×H20	1枚

材質 アルミ



ベージュ ピンク ホワイト シルバーグレー

5 シプラックカート用樹脂トレイ

規格	サイズ(mm)	出荷単位
①S	W270×D770×H17	1枚
②M	W320×D770×H19	1枚
③L	W365×D770×H20	1枚

カラー ①②ベージュ・ピンク・ホワイト・シルバーグレー
③ベージュ・ホワイト・シルバーグレー



6 ダストカー

品番	サイズ(mm)	出荷単位
①1X581P-GF36	W685×D404×H700	1台
②1X582P-GF36	W685×D504×H700	1台

材質 ステンレス・ポリプロピレン 積載荷重 50kg
●ナイロン車(4輪自在)



7 ハンドパレットトラック

品番	フォーク(mm)	全幅(mm)	全高(mm)	出荷単位
ND15-48	高さ最低80 最高200 長さ810 幅150 間隔160	460	1168	1台

重量 65kg 均等荷重 1500kg ●パーキングブレーキ付
●ステアリングホイール:ポリウレタン径180×幅50mm
●ロードホイール:ポリウレタン径76×幅85mm(シングル車輪)

カート・カット台・キャリア



1 フロアーカート(2段タイプ)

品番	サイズ(mm)	出荷単位
①1X171P-GF31	W1025×D580×H930	1台
②1X172P-GF31	W1025×D580×H930	1台

材質 スチール・ポリプロピレン 最大積載質量 上段80kg・下段100kg
●①ゴム車(4輪自在) ②ゴム車(2輪自在・2輪固定)



2 フロアーカート(1段タイプ)

品番	サイズ(mm)	出荷単位
①1X173P-GF31	W940×580×H930	1台
②1X174P-GF31	W940×580×H930	1台

材質 スチール・ポリプロピレン 最大積載質量 200kg
●①ゴム車(4輪自在) ②ゴム車(2輪自在・2輪固定)



3 カット台(スタンダードタイプ)

品番	サイズ(mm)	出荷単位
①1X182P-GF27	W790×D470×H700	1台
②1X183P-GF27	W790×D470×H700	1台

材質 ステンレス・ポリプロピレン 最大積載質量 上段80kg・下段100kg
●ゴム車(2輪自在・2輪固定)



4 カット台(ウィングタイプ)

品番	サイズ(mm)	出荷単位
①1X185P-GF27	W900×D480×H700	1台
②1X186P-GF27	W900×D480×H700	1台

材質 ステンレス・ポリプロピレン 最大積載質量 上段80kg・下段100kg
●ゴム車(2輪自在・2輪固定)



5 アイケーキャリア(無音キャスター)

品番	サイズ(mm)	出荷単位
①101NS	W740×D480	1台
②301NS	W915×D615	1台

積載荷重 ①150kg ②300kg
●折り畳み式ハンドル



6 アイケーキャリア

品番	サイズ(mm)	出荷単位
①101	W740×D480	1台
②201	W810×D510	1台
③301	W915×D615	1台

積載荷重 ①150kg ②250kg ③300kg
●折り畳み式ハンドル



7 アイケーキャリア

品番	サイズ(mm)	出荷単位
①WD-P101G	W720×D465	1台
②P101G	W720×D465	1台
③WD-P301G	W900×D600	1台
④P301G	W900×D600	1台

カラー グリーン・ブルー
積載荷重 ①②150kg ③④300kg
●折り畳み式ハンドル ①③特許取得
(荷台面積が広く、折り畳み時にはフラット)

ホワイトボード



1 ホワイトボード月行事予定表ヨコ書 受けあり

品番	サイズ(mm)	出荷単位
①13616	W 900×H600	1台
②13617	W1200×H900	1台
③13618	W1800×H900	1台
④13610	W 900×H600	1台
⑤13611	W1200×H900	1台
⑥13612	W1800×H900	1台

材質 ボード:ホーロー(ホワイト) 枠:アルミ



1 2 受けあり

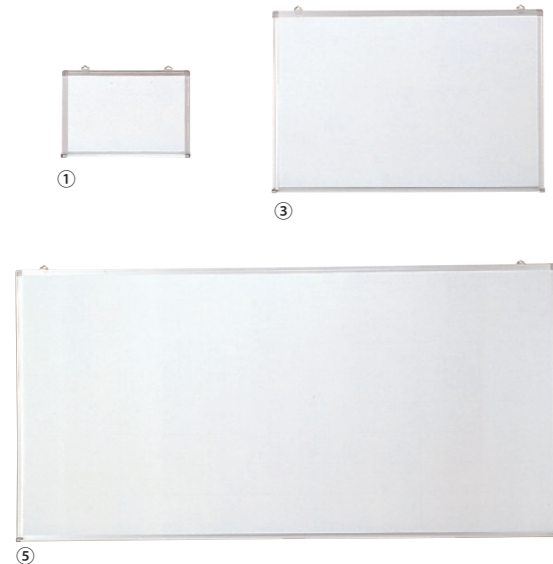

2 ホワイトボード 受けあり

品番	サイズ(mm)	出荷単位
①13701	W 450×H300	1台
②13702	W 600×H450	1台
③13703	W 900×H600	1台
④13704	W1200×H900	1台
⑤13705	W1800×H900	1台

材質 ボード:ホーロー 枠:アルミ
コーナーパーツ:樹脂 付属品:吊り具2ヶ



3 両面回転脚付ホワイトボード

品番	サイズ(mm)	出荷単位
①13604	W1200×H900	1台
②13601	W1800×H900	1台

材質 ボード:ホーロー ボード枠:アルミ
脚フレーム:スチール

- マグネット使用可能
- 両面とも白
- サイズ(mm)はホワイトボードのサイズ

テーブル・机・椅子・ロッカー



1 折り畳み会議テーブル

品番	サイズ(mm)	出荷単位
①YKT-1890	W1800×D900×H700	1台
②YKT-1860	W1800×D600×H700	1台
③YKT-1845	W1800×D450×H700	1台
④YKT-1560	W1500×D600×H700	1台
⑤YKT-1545	W1500×D450×H700	1台
⑥YKT-1260	W1200×D600×H700	1台
⑦YKT-1245	W1200×D450×H700	1台

カラー チーク・ローズ・アイボリー
仕様 天板:メラミン化粧板 脚:スチールメラミン焼付塗装
折畳時 H91mm



2 折り畳みイス

品番	サイズ(mm)	出荷単位
SCF-2T	W450×D470×H765	1脚

カラー ブルー・ブラウン
材質 張地:合成皮革(ポリウレタンレザー)
フレーム:スチールパイプ・粉体塗装



3 片袖机

品番	サイズ(mm)	出荷単位
①LCS-127WW	W1200×D700×H700	1台
②LCS-117WW	W1100×D700×H700	1台
③LCS-107WW	W1000×D700×H700	1台

カラー ホワイト
仕様 本体・脚:スチール粉体塗装 天板:スチールメラミン化粧板



4 フィジットチェア

規格	品番	サイズ(mm)	出荷単位
①肘無し	FIS-110F	W428×D605×H780~860	1脚
②肘付き	FIS-110F+FIA-A	W555×D605×H780~860	1脚

カラー ネイビー・ブラック・オレンジ・モスグリーン・ブルー
仕様 ①布張り・肘無し ②布張り・肘付き

5 SLKロッカー

規格	品番	サイズ(mm)	出荷単位
①2人用	SLK-2W	W900×D515×H1790	1台
②3人用	SLK-3	W900×D515×H1790	1台
③4人用	SLK-4	W900×D515×H1790	1台
④6人用	SLK-6	W900×D515×H1790	1台
⑤8人用	SLK-8	W900×D515×H1790	1台
⑥9人用	SLK-9	W900×D515×H1790	1台
⑦12人用	SLK-12	W900×D515×H1790	1台

カラー ニューグレー
仕様 本体:スチール粉体塗装 扉:スチール粉体塗装
●シリンダー錠タイプ



ラック・梱包器・PPバンド



1 中量ボルトレスラック 天地4段

品番	サイズ(mm)	出荷単位
①MMA6347-4K	W 900×D471×H1800	1台
②MMA6447-4K	W1200×D471×H1800	1台
③MMA6547-4K	W1500×D471×H1800	1台
④MMA6647-4K	W1800×D471×H1800	1台
⑤MMA6357-4K	W 900×D571×H1800	1台
⑥MMA6457-4K	W1200×D571×H1800	1台
⑦MMA6557-4K	W1500×D571×H1800	1台
⑧MMA6657-4K	W1800×D571×H1800	1台
⑨MMA6372-4K	W 900×D721×H1800	1台
⑩MMA6472-4K	W1200×D721×H1800	1台
⑪MMA6572-4K	W1500×D721×H1800	1台
⑫MMA6672-4K	W1800×D721×H1800	1台
⑬MMA6392-4K	W 900×D921×H1800	1台
⑭MMA6492-4K	W1200×D921×H1800	1台
⑮MMA6592-4K	W1500×D921×H1800	1台
⑯MMA6692-4K	W1800×D921×H1800	1台

カラー サングレー 最大積載質量 300kg/棚
棚段ピッチ 25mm
●他製品も取り扱いございます



2 メッシュラック 天地4段

品番	サイズ(mm)	出荷単位
①MS610-P1390-4段	W 605×D460×H1384	1台
②MS760-P1390-4段	W 758×D460×H1384	1台
③MS910-P1390-4段	W 910×D460×H1384	1台
④MS1070-P1390-4段	W1062×D460×H1384	1台
⑤MS1220-P1390-4段	W1212×D460×H1384	1台
⑥MS1520-P1390-4段	W1518×D460×H1384	1台
⑦MS1820-P1390-4段	W1821×D460×H1384	1台
⑧MS610-P1590-4段	W 605×D460×H1587	1台
⑨MS760-P1590-4段	W 758×D460×H1587	1台
⑩MS910-P1590-4段	W 910×D460×H1587	1台
⑪MS1070-P1590-4段	W1062×D460×H1587	1台
⑫MS1220-P1590-4段	W1212×D460×H1587	1台
⑬MS1520-P1590-4段	W1518×D460×H1587	1台
⑭MS1820-P1590-4段	W1821×D460×H1587	1台
⑮MS610-P1900-4段	W 605×D460×H1892	1台
⑯MS760-P1900-4段	W 758×D460×H1892	1台
⑰MS910-P1900-4段	W 910×D460×H1892	1台
⑱MS1070-P1900-4段	W1062×D460×H1892	1台
⑲MS1220-P1900-4段	W1212×D460×H1892	1台
⑳MS1520-P1900-4段	W1518×D460×H1892	1台
㉑MS1820-P1900-4段	W1821×D460×H1892	1台

カラー 粉体塗装グレー 材質 棚板:スチール 柱:SUS430
最大積載質量 200kg/段 棚段ピッチ 25mm
●他製品も取り扱いございます



3 半自動梱包機(本体のみ)

品番	IQ-400	電源(V)	单相100
サイズ(mm)	W780×D540×H750	消費電力(kW)	0.47
適合PPバンド幅	6~15.5mm	テーブル寸法(幅×奥行 mm)	780×540
引締力	40~450N(トルクモード) 0~150mm(ストロークモード)	引締力(N)	40~450
最小梱包物(幅×高さ)	80×30mm	適合バンド幅(mm)	15.5、12、9、6、5
最大梱包物(幅×高さ)	フリー×フリー	タイプ	標準
電源コード長さ	4.5m	出荷単位	1台



4 PPバンド(機械用)

品番	HM-12-B
サイズ(mm)	12mm×3000m
プラスチックコア内径	200mm
破断伸度	25%以下
厚さ	0.61mm
色	青
引張強度(kg)	110*
出荷単位	1巻

作業台・シンク



1 作業台

品番	サイズ(mm)	出荷単位	品番	サイズ(mm)	出荷単位
①KT-450	W 450×D450×H800	1台	⑫HT-1200	W1200×D600×H800	1台
②KT-600	W 600×D450×H800	1台	⑬HT-1500	W1500×D600×H800	1台
③KT-750	W 750×D450×H800	1台	⑭HT-1800	W1800×D600×H800	1台
④KT-900	W 900×D450×H800	1台	⑮YT-900	W 900×D750×H800	1台
⑤KT-1200	W1200×D450×H800	1台	⑯YT-1200	W1200×D750×H800	1台
⑥KT-1500	W1500×D450×H800	1台	⑰YT-1500	W1500×D750×H800	1台
⑦KT-1800	W1800×D450×H800	1台	⑱YT-1800	W1800×D750×H800	1台
⑧HT-450	W 450×D600×H800	1台	⑲LT-900	W 900×D900×H800	1台
⑨HT-600	W 600×D600×H800	1台	⑳LT-1200	W1200×D900×H800	1台
⑩HT-750	W 750×D600×H800	1台	㉑LT-1500	W1500×D900×H800	1台
⑪HT-900	W 900×D600×H800	1台	㉒LT-1800	W1800×D900×H800	1台



●ベタスノコ製作可能です。(オプション)



●画像はバックガードあり

2 一槽シンク

品番	サイズ(mm)	出荷単位	品番	サイズ(mm)	出荷単位
①KP1-400	W 400×D450×H800	1台	⑨KP1-1800	W1800×D450×H800	1台
②KP1-450	W 450×D450×H800	1台	⑩HP1-450	W 450×D600×H800	1台
③KP1-500	W 500×D450×H800	1台	⑪HP1-600	W 600×D600×H800	1台
④KP1-600	W 600×D450×H800	1台	⑫HP1-750	W 750×D600×H800	1台
⑤KP1-750	W 750×D450×H800	1台	⑬HP1-900	W 900×D600×H800	1台
⑥KP1-900	W 900×D450×H800	1台	⑭HP1-1200	W1200×D600×H800	1台
⑦KP1-1200	W1200×D450×H800	1台	⑮HP1-1500	W1500×D600×H800	1台
⑧KP1-1500	W1500×D450×H800	1台	⑯HP1-1800	W1800×D600×H800	1台

●バックガードあり・なしをご指示ください。



●画像はバックガードあり

3 二槽シンク

品番	サイズ(mm)	出荷単位
①KP2-750	W 750×D450×H800	1台
②KP2-900	W 900×D450×H800	1台
③KP2-1000	W1000×D450×H800	1台
④KP2-1200	W1200×D450×H800	1台
⑤HP2-900	W 900×D600×H800	1台
⑥HP2-1000	W1000×D600×H800	1台
⑦HP2-1200	W1200×D600×H800	1台
⑧HP2-1500	W1500×D600×H800	1台
⑨HP2-1800	W1800×D600×H800	1台

●バックガードあり・なしをご指示ください。

ショッピングカート収納庫・サインポール・サインプレート



基本体 連結体

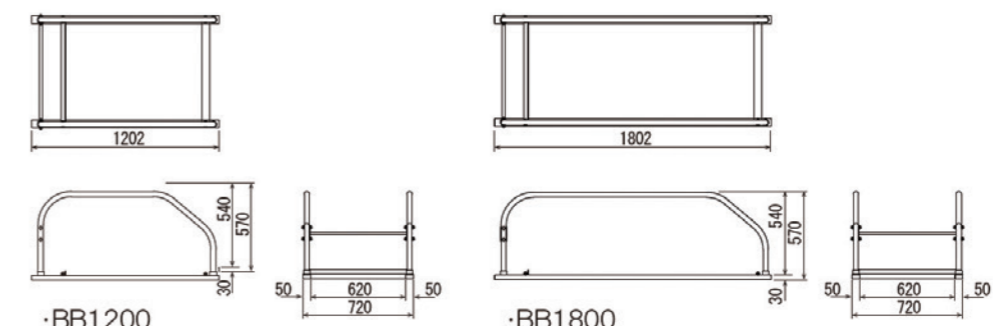

・BB1200

・BB1800

1 ショッピングカート収納庫 基本体

品番	サイズ(mm)	出荷単位
①BA1200	内寸550(全幅650)×1202	1台
②BA1800	内寸550(全幅650)×1802	1台
③BB1200	内寸620(全幅720)×1202	1台
④BB1800	内寸620(全幅720)×1802	1台
⑤BC1200	内寸700(全幅800)×1202	1台
⑥BC1800	内寸700(全幅800)×1802	1台

カラー シルバー 材質 ステンレス ●要組立

2 ショッピングカート収納庫 連結体

品番	サイズ(mm)	出荷単位
①CA1200	内寸550(全幅600)×1202	1台
②CA1800	内寸550(全幅600)×1802	1台
③CB1200	内寸620(全幅670)×1202	1台
④CB1800	内寸620(全幅670)×1802	1台
⑤CC1200	内寸700(全幅750)×1202	1台
⑥CC1800	内寸700(全幅750)×1802	1台

カラー シルバー 材質 ステンレス ●要組立

- ①ショッピングカートご利用上のご注意
- ②Pショッピングカート置き場
- ④カートロックキーのご利用方法
- ⑤Pショッピングカート置き場
- ⑥車いす専用置場

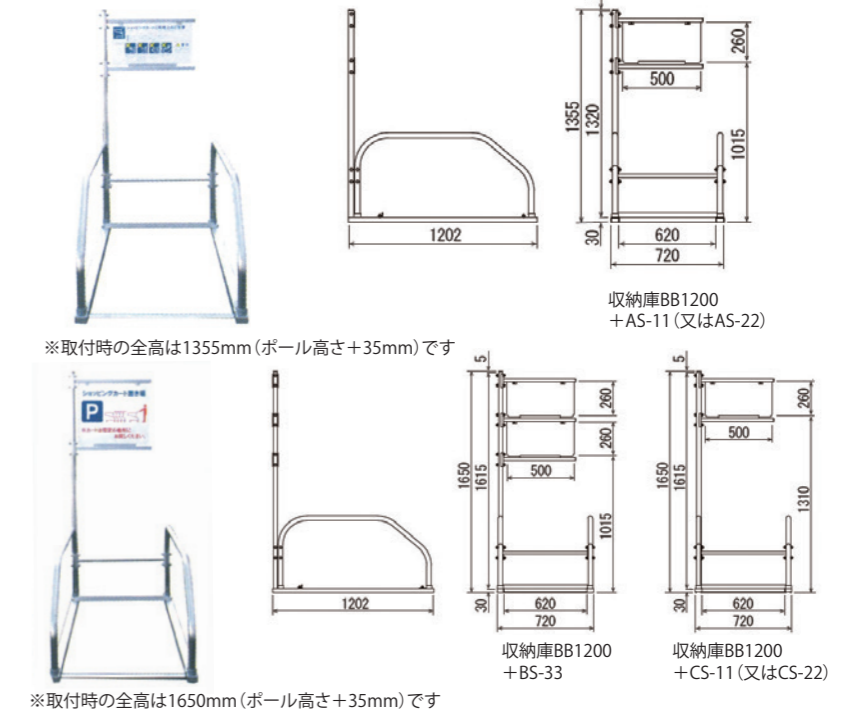

※取付時の全高は1355mm(ポール高さ+35mm)です

収納庫BB1200 +AS-11(又はAS-22)

収納庫BB1200 +BS-33

収納庫BB1200 +CS-11(又はCS-22)

※取付時の全高は1650mm(ポール高さ+35mm)です

3 サインポール・サインプレート

規格	品番	高さ(mm)	プレート寸法(mm)	出荷単位
①②ショッピングカートご利用上のご注意	AS-11	1320	W500×H260	1枚
②Pショッピングカート置き場	AS-22	1320	W500×H260	1枚
③①+②	BS-33	1615	W500×H260	2枚
④①ショッピングカートご利用上のご注意	CS-11	1615	W500×H260	1枚

カラー シルバー 材質 スチール ●要組立

規格	品番	高さ(mm)	プレート寸法(mm)	出荷単位
⑤②Pショッピングカート置き場	CS-22	1615	W500×H260	1枚
⑥④カートロックキーのご利用方法	CS-44	1615	W500×H440	1枚
⑦⑤Pショッピングカート置き場(大)	CS-55	1615	W500×H440	1枚
⑧⑥車いす専用置場	CS-66	1615	W500×H440	1枚

ショッピングカート



1 ショッピングカート

品番	サイズ(mm)	ネスティング寸法(mm)	出荷単位
①AL93-C100	W485×D591×H918	150mm	1台
②AL73-C100	W585×D780×H920	160mm	1台

材質 アルミニウム
適応収納庫 ①内寸幅550mm(Aタイプ) ②内寸幅620mm(Bタイプ)

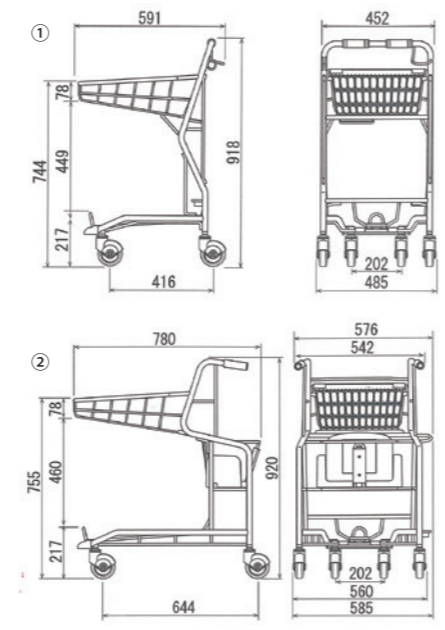

2 ショッピングカート

品番	サイズ(mm)	ネスティング寸法(mm)	出荷単位
①SV501-C100	W520×D571×H951	135mm	1台
②SV502-C100	W520×D586×H951	135mm	1台

カラー シルバーメタリック 材質 スチール
適応収納庫 内寸幅550mm(Aタイプ)

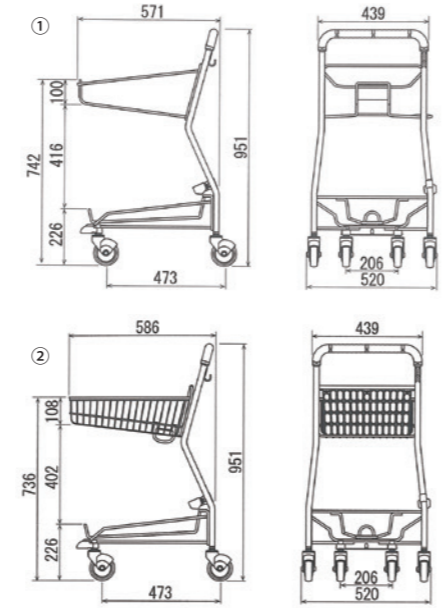

3 ショッピングカート

品番	サイズ(mm)	ネスティング寸法(mm)	出荷単位
①SV571-C100	W536×D784×H918	152mm	1台
②SV572-C100	W536×D784×H918	152mm	1台

カラー シルバーメタリック 材質 スチール
適応収納庫 内寸幅620mm(Bタイプ)

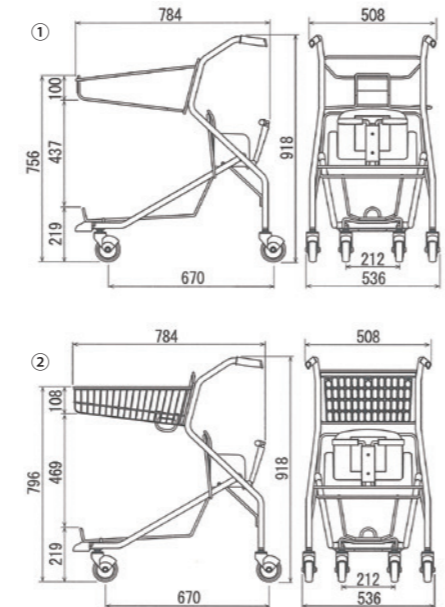

ショッピングバスケット・カゴ置き台車・マグネットストッパー



1 ショッピングバスケット

規格	品番	サイズ(mm)	出荷単位
①31L	F-101	W465×D340×H245	1個
②33L	F-201	W505×D350×H245	1個

カラー ①ダークグレー・ライトグレー・ブルーグリーン
②ダークグレー・ブルーグリーン

材質 ポリオレフィン系樹脂 ●ネーム加工承ります



2 ショッピングバスケット

規格	品番	サイズ(mm)	出荷単位
①6L	SL-1	W260×D242×H132	1個
②18L	SL-7	W413×D300×H218	1個
③31L	SL-10	W487×D336×H268	1個
④33L	SL-20	W510×D360×H240	1個
⑤29L	SL-8	W465×D346×H248	1個

カラー ①ピンク・ディープブルー
②ライトグレー・ブルー・イエロー・グリーン・マロン
③⑤ライトグレー・ダークグレー・イエロー・ブルーグリーン・マロン
④ダークグレー・レッド・ライトグレー・ブルーグリーン・エバーグリーン



3 カゴ置き台車

規格	サイズ(mm)	出荷単位
①スタンダード	H220~H320	1個
②床上げ	H545	1個

対応機種 ①SL-1・SL-7・SL-10・SL-20・SL-8
②SL-7・SL-10・SL-20・SL-8



**4 カゴ置き台車用
マグネットストッパー**

サイズ(mm)	出荷単位
W44×D29×H12	1個

カラー 白・黒

5 カゴ置き台車止め

出荷単位
1個

材質 クロームメッキ、プラスチック、マグネット

レジ休止版・セルフカッター・案内サイン



1 レジ休止板 ホワイトベース

品番	サイズ(mm)	出荷単位
H060	W255×D110×H175	1個

カラー 白
材質 塩ビ5mm
●片面表示



3M製高耐久屋内ラミネートを採用

視認性を向上させ通行量の多い場所や、長期間誘導に使用する場合にオススメ。平滑性と耐久性が高く、のり残りがしにくいメディアです。平滑な床面で、汚れを取り除けば専門業者でなくても貼付けができます。

**3フロアマインダー
ソーシャルディスタンス**

規格	サイズ(mm)	出荷単位
①角	W550×H550	1色2枚/セット
②丸	350φ	1色3枚/セット

材質 PVC
※サイズ、デザインの別注も承ります。
※タイルサイズより小さく作ることがポイントです。

フロアグラフィックス その他のフロアグラフィックスも取り扱っております。詳しくは担当者にお尋ねください。



お客様が一目で認識できる大判型タイプ。インパクト大!



2 レジ休止板

品番	サイズ(mm)	出荷単位
①32429	W300×D100×H195	1個
②32431	W200×D100×H290	1個

材質 PET 厚み 2mm
●片面表示



防滑性を備えたローコストタイプのフロアサイン

比較的短期*で屋内施設利用者の誘導・案内に便利です。イベントやセレモニー、短期プロモーションなどに活用されています。

4 床ペタッと

サイズ(mm)	出荷単位
W550×H150	1色4枚/セット

材質 PVC
※短期= 1~3ヶ月程度。且つ通行量が少ない場所



- 1** 品番 001041003
サイズ W450×H1800
材質 ポンジ
出荷単位 1枚
- 2** 品番 001041002
サイズ W600×H1800
材質 ポンジ
出荷単位 1枚
- 3** 品番 001041001
サイズ W600×H1800
材質 ポンジ
出荷単位 1枚
- 4** 品番 001041004
サイズ W450×H1800
材質 金巾
出荷単位 1枚
- 5** 品番 001055023
サイズ W450×H1800
材質 ポンジ
出荷単位 1枚
- 6** 品番 001055022
サイズ W600×H1800
材質 金巾
出荷単位 1枚

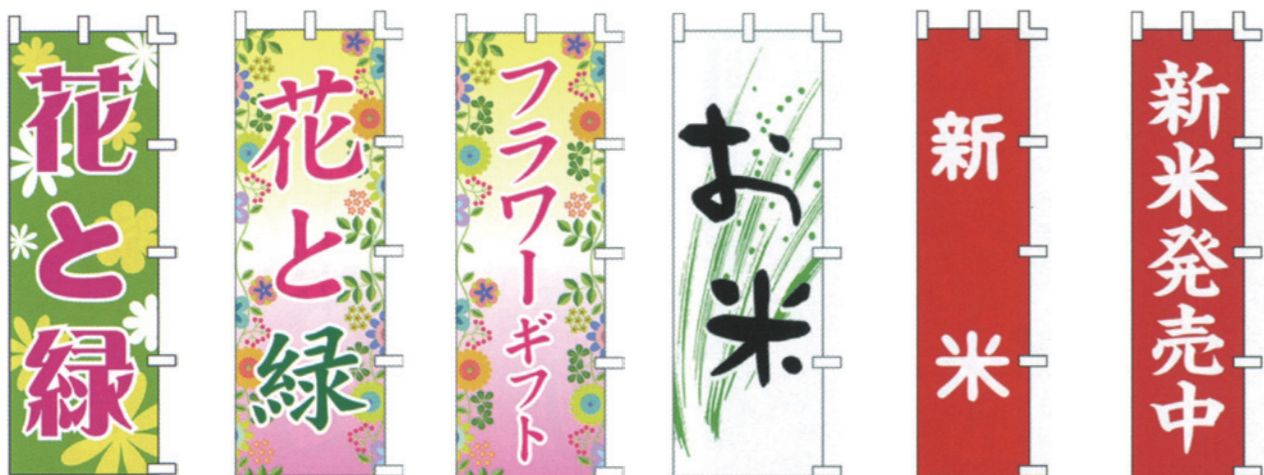

- 7** 品番 001055008
サイズ W600×H1800
材質 ポンジ
出荷単位 1枚
- 8** 品番 137568
サイズ W600×H1800
材質 ポンジ
出荷単位 1枚
- 9** 品番 137567
サイズ W600×H1800
材質 金巾
出荷単位 1枚
- 10** 品番 001026001
サイズ W600×H1800
材質 金巾
出荷単位 1枚
- 11** 品番 001026002
サイズ W450×H1800
材質 ポンジ
出荷単位 1枚
- 12** 品番 001026003
サイズ W450×H1800
材質 ポンジ
出荷単位 1枚



- 13** 品番 001026005
サイズ W600×H1800
材質 ポンジ
出荷単位 1枚
- 14** 品番 050CA9-0062
サイズ W450×H1800
材質 ポンジ
出荷単位 1枚
- 15** 品番 050CA9-0063
サイズ W450×H1800
材質 ポンジ
出荷単位 1枚
- 16** 品番 050CA9-0058
サイズ W450×H1800
材質 ポンジ
出荷単位 1枚
- 17** 品番 071CA8-8107LP
サイズ W450×H1800
材質 ポンジ
出荷単位 1枚
- 18** 品番 072CA8-1151
サイズ W450×H1800
材質 ポンジ
出荷単位 1枚
- 19** 品番 074CA8-0963
サイズ W450×H1800
材質 ポンジ
出荷単位 1枚



- 1** 品番 075CA8-0584
サイズ W450×H1800
材質 ポンジ
出荷単位 1枚
- 2** 品番 075CA8-0724
サイズ W450×H1800
材質 ポンジ
出荷単位 1枚
- 3** 品番 075CA8-0725
サイズ W450×H1800
材質 ポンジ
出荷単位 1枚
- 4** 品番 076CB8-2008
サイズ W600×H1800
材質 金巾
出荷単位 1枚
- 5** 品番 076CB8-3004
サイズ W600×H1800
材質 金巾
出荷単位 1枚
- 6** 品番 076CB8-2056
サイズ W600×H1800
材質 ポンジ
出荷単位 1枚



7 のぼり旗用注水台

品番	サイズ(mm)	出荷単位
①002005901	W350×D350×H260	1台
②002005902	W350×D350×H260	1台
③002005907	W350×D350×H260	1台

カラー ①スカイブルー ②ホワイト ③ブラック
材質 ポリエチレン
●満水時:9L

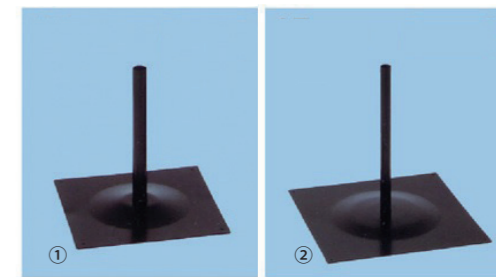

8 鉄板ポール台

規格	サイズ(mm)	出荷単位
①A型	300×300×H270	1台
②B型	450×450×H420	1台

カラーブラック
材質 鉄板
●φ22mmポールまで使用可能



9 のぼり用ポール

品番	サイズ(mm)	出荷単位
①002002004	1600~3000	1本
②002002005	1600~3000	1本
③002002007	1600~3000	1本

カラー ①ホワイト ②グリーン ③スカイブルー
材質 PE被膜鋼管 ●2段伸縮式



10 注水式スリムスタンド

品番	展開時サイズ(mm)	出荷単位
104KA8-0068	W360×D360×H350	1個

材質 本体タンク:PE 本体フレーム:PP
スライドベース:スチール
重量 自重:1.2kg 注水時:11.7kg

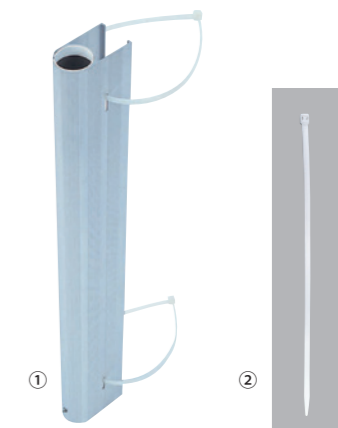

11 クイックリー

規格	品番	サイズ(mm)	出荷単位
①	107KA8-0013	500 内径32	1個
②専用バンド	107PP8-0001	370	1ロット100本

材質 ①アルミ
●バンド(370mm)×2・丸ビス×1付

リサイクルボックス・くずいれ・灰皿



1 リサイクルトラッシュ ECO-70(70L)

規格	品番	サイズ(mm)	出荷単位
①本体	YW-134L-PC	W320×D500×H650	1個
②角穴蓋	YW-134L-OP1	W320×D515×H240	1個
③丸穴蓋	YW-134L-OP2	W320×D515×H235	1個

カラー ①IV ②R・BL・Y・W・G ③Y・BR・GR 材質 再生PP
●蓋に各色の分別シールA付属

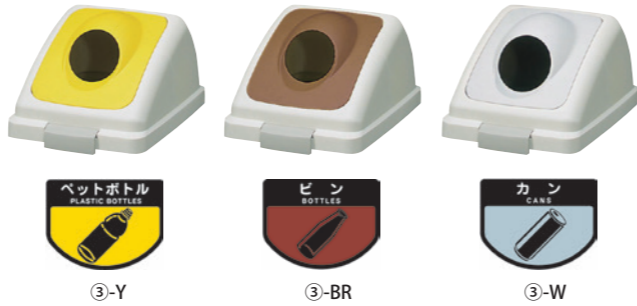

2 リサイクルボックス TO-50(50L)

規格	品番	サイズ(mm)
①もえるごみ	YW-384L-ID	W340×D490×H870
②もえないごみ	YW-385L-ID	W340×D490×H870
③ペットボトル	YW-386L-ID	W340×D490×H870
④ピン・カン	YW-388L-ID	W340×D490×H870

カラー ①R ②BL ③Y ④BL
材質 本体:スチール粉体塗装 投入口:再生PP
●受注生産



3 パークくずいれ

規格	品番	サイズ(mm)	出荷単位
①80	YD-26C-IJ	470Φ×H635	1個
②80Sマルエス	YD-69C-IJ	420Φ×H635	1個

カラー 白
材質 エキスバンドメタル粉体塗装 底:スチール粉体塗装

4 パークくずいれ用
分別収集用プレート

規格	品番	サイズ(mm)	出荷単位
①あきカン	400188	W340×D490×H870	1セット
②あきピン	400195	W340×D490×H870	1セット
③もえないゴミ	400218	W340×D490×H870	1セット
④ペットボトル	406098	W340×D490×H870	1セット
⑤もえるゴミ	400201	W340×D490×H870	1セット

材質 PVC ●取付ビス付属

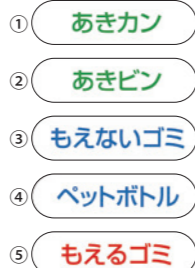

5 スモーキング YM-240

品番	サイズ(mm)	出荷単位
YS-59C-ID	244Φ×H619	1個

カラー 黒
材質 ボディ:スチールメラミン焼付
プレート:ステンレスヘアライン仕上げ
灰皿ボトル:アルミアルマイト仕上げ



6 スモーキング YS-106B

品番	サイズ(mm)	出荷単位
YS-07L-ID	W205×D205×H592	1個

カラー 黒
材質 ボディ:スチールメラミン焼付
プレート:ステンレス
灰皿ボトル:アルミアルマイト仕上げ



7 スモーキング YSG-240

品番	サイズ(mm)	出荷単位
YS-80L-IM	W350×D350×H630	1個

カラー 黒/赤
材質 フレーム:スチールメラミン焼付塗装
ボトル:スチールカラー鋼板

傘ぽん・傘立て・傘袋スタンド



1 傘ぽん スリムタイプホルダー付き

品番	サイズ(mm)	出荷単位
KP-19NH	W228×D387(338)×H970(840) ()内はインフォメーションボードを含まない	1台

材質 本体:ステンレス(SUS-430) 焼付け塗装:メタリックシルバー
ヘッド部・コーナーガード:ABS樹脂
傘袋収納枚数 長傘用:3束(600枚) 折りたたみ傘用:1束(200枚)
付属品 傘専用かさ袋:400枚(2束)
折りたたみ傘専用かさ袋Ver. II OKB-2000:200枚(1束)
インフォメーションボードA:1枚(ビス2個付き)
取扱説明書(保証書付き)
※専用かさ袋は1束200枚です



2 傘ぽん専用 長傘専用傘袋

規格	サイズ(mm)	ダンボールサイズ(mm)	出荷単位
①4000枚入	110×750	W250×D406×H150	1箱
②2000枚入	110×750	W250×D406×H90	1箱

材質 高密度ポリエチレン(HDPE) [可燃性]
枚数 ①4,000枚(200枚×20束) ②2,000枚(200枚×10束)



5 傘袋スタンド雨やん

規格	サイズ(mm)	出荷単位
①本体	W375×D357×H1050	1台
②専用かさ袋(1000枚入)		1個

材質 スチール(カラーコーティング)
付属品 取っ手付きゴミ箱容量30L ●傘袋は別売り

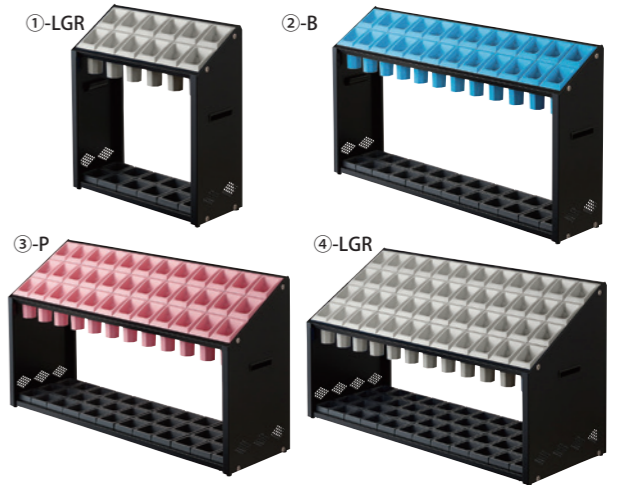

3 アンブラーオクト

規格	品番	サイズ(mm)	出荷単位
①N-12	YA-92L-ID	W497×D208×H540	1台
②N-24	YA-93L-ID	W972×D208×H540	1台
③N-36	YA-94L-ID	W972×D292×H540	1台
④N-48	YA-95L-ID	W972×D376×H540	1台

カラー B・P・LGR
材質 本体:スチールメラミン焼付 天板:PP 水受皿:再生PP



4 アンブラー

規格	品番	サイズ(mm)	出荷単位
①X-20	YA-11L-ID	W596×D314×H495	1台
②X-40	YA-12L-ID	W820×D408×H495	1台

材質 スチール粉体塗装 シート:再生PVC



6 傘入れ袋スタンド

規格	品番	サイズ(mm)	出荷単位
①NS-45	YA-42L-ID	W465×D420×H1045	1台
②NS-25	YA-64L-ID	W400×D435×H1055	1台
③専用傘袋80	YA-42L-OP2	100×800	1個

カラー ③半透明
材質 ①②スチールアクリル焼付 ③HDPE 100枚/束(20束/ケース)

ゴミペール・ベンチ



1 ジャンボペール(キャスター付)

規格	品番	サイズ(mm)	容量	本体重量	出荷単位
①520L	PN500C	W1050×D645×H1125	520L	27kg	1台
②815L	PN800C	W1370×D745×H1165	815L	27kg	1台
③1000L	PN1000C	W1370×D745×H1342	1000L	40kg	1台

カラー ライトグレー 材質 ポリエチレン
仕 様 ①45Lゴミ袋11ヶ相当 ②45Lゴミ袋18ヶ相当 ③45Lゴミ袋22ヶ相当



2 ジャンボステーション(キャスター付)

規格	品番	サイズ(mm)	容量	本体重量	出荷単位
①1500L	J1500C	W1800×D920×H1284	1500L	45kg	1台
②2000L	J2000C	W2240×D1140×H1350	2000L	53kg	1台

カラー グレー 材質 FRP
仕 様 ①45Lゴミ袋33ヶ相当 ②45Lゴミ袋44ヶ相当



3 ベンチ

品番	サイズ(mm)	出荷単位
①YB-78L-WN	W1800×D590×H729	1台
②YB-79L-WN	W1800×D554×H400	1台

カラー フレーム:DGB
材質 座部:天然木(キシラデコール処理) フレーム:アルミ鋳物



4 ベンチ

品番	サイズ(mm)	出荷単位
①YB-112L-PE	W1500×D430×H550	1台
②YB-113L-PE	W1500×D400×H420	1台

カラー DBR
材質 座部:PE フレーム:アルミ粉体塗装

パーテーション・コーン・コーンバー・コーンカバー

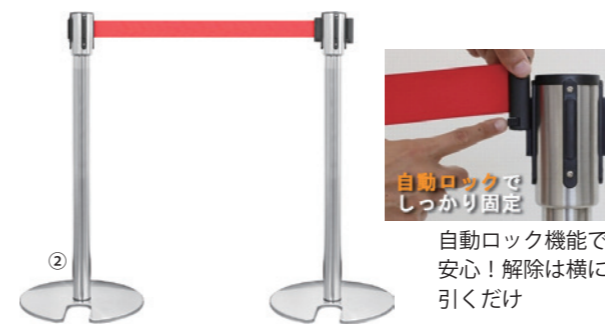

1 ベルトパーテーション BLTN ステンレス製

品番	サイズ(mm)	ベルトサイズ(mm)	出荷単位
①BLTN-BU	360Φ×H915	幅48×L1800mm	1台
②BLTN-RD	360Φ×H915	幅48×L1800mm	1台
③BLTN-BK	360Φ×H915	幅48×L1800mm	1台

カラー ①ブルー ②レッド ③ブラック
材質 ステンレス、PP、ナイロン

自動ロック機能で安心! 解除は横に引くだけ

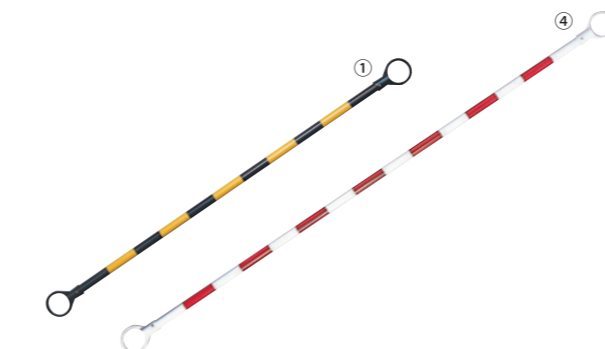

3 コーンバー

規格	品番	長さ(mm)	リング部内径(mm)	バーの太さ(mm)	出荷単位
①黄/黒	30581	1500	φ83	φ34	1本
②赤/白	30582	1500	φ83	φ34	1本
③黄/黒	30138	2000	φ83	φ34	1本
④赤/白	30139	2000	φ83	φ34	1本

材質 ABS、PE

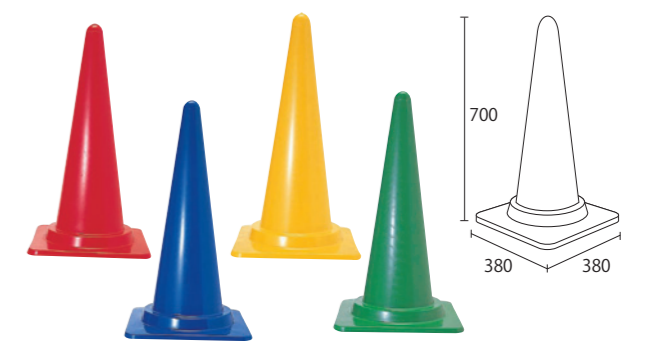

2 カラフルコーン

規格	品番	サイズ(mm)	出荷単位
①赤色	30129	W380×D380×H700	1個
②青色	30131	W380×D380×H700	1個
③黄色	30132	W380×D380×H700	1個
④緑色	30133	W380×D380×H700	1個

材質 LDPE(低密度ポリエチレン)
重量 850g



4 NEWコーン用ベッド 2kg

品番	サイズ(mm)	穴の直径(mm)	出荷単位
38427	W370×D370×H20	φ305	1個

材質 ゴム



5 カラフルコーンH70用透明カバーサイン

規格	品番	サイズ(mm)	出荷単位
①駐車禁止	EKPE5801	W356×H575	1枚
②立入禁止	EKPE5802	W356×H575	1枚
③駐車お断り	EKPE5803	W356×H575	1枚

材質 ポリエチレン(PE)
仕様 表裏2面印刷



機能マット



リーチマットの特長

- 何度でも繰り返し使えます！
脱水性に優れているので、濡れたらすぐに絞って乾かすことができます。何回でも繰り返しご使用いただけます。
- 滑りにくいから安心！
裏面に滑り止めが施してあるので、横転事故を防ぎます。表面上で水を吸い取り、裏面にまで浸透させないので安全です。
- 床なじみがよく、大きさも自由自在！
自由な大きさにカットできるロール仕様。特殊素材で床になじみます。

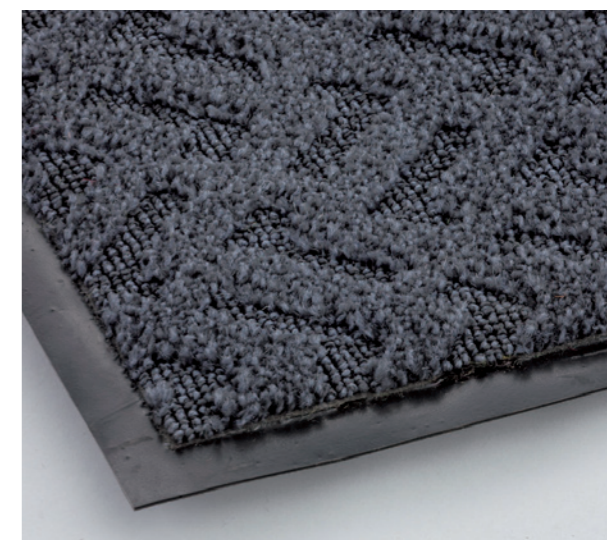
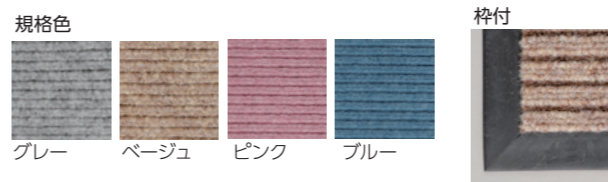

規格色

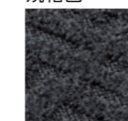

灰

マット1㎡当たりの再生ポリエステル含有量
1本(1.5L) 47gとした場合
ペットボトル 11本

1 リーチマット

規格	サイズ(mm)	出荷単位
①	910巾 × 5m	1本
②	910巾 × 1.2m	4本
③ 枠付加工		

カラー グレー、ペーach、ピンク、ブルー
材 質 表面:ポリエステル、PP混ニードルパンチカーペット
裏面:TPEパッキング
厚み 約10mm 重量 ①13kg/本 ②3kg/本
保水量 6L/m²

2 エコトライマット

規格	サイズ(mm)	出荷単位
①大	W 900×D600×H約11	1枚
②12号	W1200×D900×H約11	1枚
③18号	W1800×D900×H約11	1枚
④別注	W1800まで1㎡あたり	

カラー 灰
材 質 原着ナイロン(モノフィラ)50.5%
原着ポリエステル(PETボトル再生利用)49.5%
軟質塩ビビニール



クッション性が優れています!!

こんなところで活躍!!
●展示会、イベント
●工場ライン
●レジの足元

3 ソフトレジマット

規格	サイズ(mm)	出荷単位
①大	W470×D1200×H10	1枚
②中	W470×D900×H10	1枚

カラー グレー

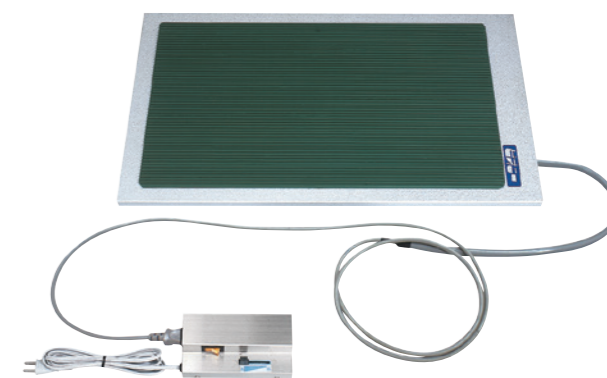

4 足温器

品番	サイズ(mm)	出荷単位
G150	W600×D350×H15	1台

材 質 本体ガルバニウム鋼板
ヒーター コードヒーター
●耐熱ゴムマット使用

テント



1 かんたんテント

品番	サイズ(mm)	出荷単位
①KA/1W	W1800×D1800×H2590~2750	1台
②KA/1.5W	W1800×D2700×H2590~2750	1台
③KA/2W	W1800×D3600×H2590~2750	1台
④KA/3W	W2400×D2400×H2770~2930	1台
⑤KA/4W	W2400×D3600×H2770~2930	1台
⑥KA/5W	W2400×D4800×H2770~2930	1台
⑦KA/6W	W3000×D3000×H3220~3530	1台
⑧KA/7W	W3000×D4500×H3220~3530	1台
⑨KA/8W	W3000×D6000×H3220~3530	1台

材 質 フレーム:アルミ角パイプにアルマイトコーティング
スチール角パイプに粉体焼付塗装
ジョイント:グラスファイバーナイロン 天幕:ポリエステル

カラーバリエーション

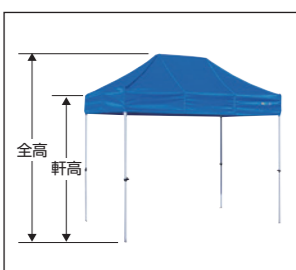
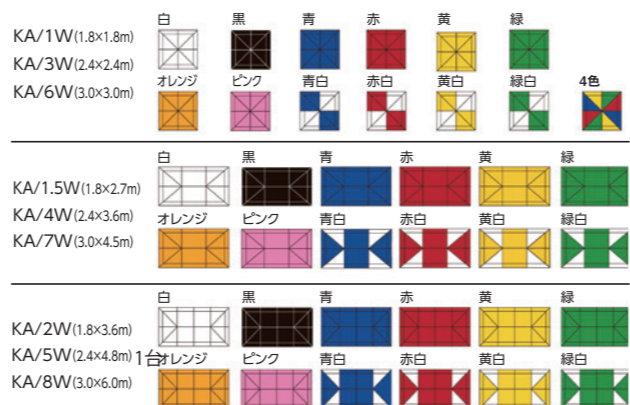

テント一式は付属のバッグに収納でき、普通乗用車のトランクならKA/1W~KA/5Wまで、ワゴン車なら全サイズのテントが収納できます。

付属品



天幕とフレーム一式でお届けします



2 かんたんテント加重プレート鋳物

サイズ(mm)	重量	出荷単位
270×270	10kg	1台

材 質 スチール鋳物に塗装



3 かんたんテントウエイトバック

規格	サイズ(mm)	出荷単位
10kg用	300×300	1個

材 質 ポリエステル他
●水10kgまで ●砂15kgまで



4 かんたんテント砂袋

規格	サイズ(mm)	出荷単位
15kg用	250φ×350	1個

材 質 塩化ビニールターポリン



5 かんたんテント運搬用ミニ台車

サイズ(mm)	重量	出荷単位
W400×D200×H730~1110	8kg	1台

材 質 ポリエステル他

箒・モップ・ブラシ・ワイパー・スクイザー・ちりとり・ホースリール・モップハンガー・掃除用具入れ



1 コンドル自由箒

規格	品番	サイズ(mm)	出荷単位
①C	C270-000U-MB	W320×H1350	1本
②E45	C271-000U-MB	W460×H1350	1本

材質 ハンドル:スチール
パイプ 甲:PP 毛:PP、再生PET、馬毛



2 コンドルネオカラーモップ #8 糸付

品番	サイズ(mm)	出荷単位
C274-008U-ST	W240×H1320	1本

材質 ハンドル:スチールパイプ
ヘッド:PP



3 モップ替糸 Y-2#8

品番	サイズ(mm)	出荷単位
C334-008X-MB	W370×H240	1個

材質 故繊維



4 デッキブラシPET

品番	サイズ(mm)	毛の長さ(mm)	出荷単位
CL714-180U-MB	W200×H1240	40	1本

材質 グリップ:PE、PP ハンドル:スチール
甲:PP ブラシ:PET

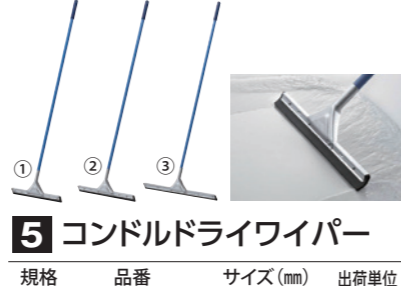

5 コンドルドライワイパー

規格	品番	サイズ(mm)	出荷単位
①40	W1543-040U-MB	W400×H1400	1本
②45	W1543-045U-MB	W460×H1400	1本
③60	W1543-060U-MB	W600×H1400	1本

材質 ハンドル:スチールパイプ
ヘッド:スチールクロメートメッキ
ゴム:合成ゴム



6 コンドルスクイザーV

品番	サイズ(mm)	出荷単位
SQ461-000X-MB	W310×D360×H295	1個

カラー BL
材質 タンク:PP ローラー:PVC ペダル:PP
構成部品:スチール



7 コンドルブンチリ TW-BL

品番	サイズ(mm)	出荷単位
C305-000X-MB	W277×D120×H820	1個

カラー BL
材質 ボディ:スチールメラミン焼付
先ゴム:TPE



8 コンドルミツ手ちりとり

品番	サイズ(mm)	出荷単位
C308-000×-MB	W330×D295×H470	1個

カラー BL
材質 ボディ:スチールメラミン焼付
先ゴム:TPE



9 アーバン12mm50m巻ホースリール

品番	サイズ(mm)	出荷単位
UR4-Q506R	W376×D430×H360	1個

材質 PP、PVC、ABS、POM、NBR、合成ゴム、
ナイロン、ポリエステル糸、ステンレス、
鉄、アルミニウム



10 モップハンガーヘッドホルド FW16

品番	サイズ(mm)	出荷単位
CE-491-616-0	W1268×D515×H1374	1台

材質 本体:受皿スチールに粉体塗装
丸パイプ:スチールにユニクロメッキ
●キャスター付



11 モップハンガーRC型(12本掛)

品番	サイズ(mm)	出荷単位
CE-491-330-0	W930×D505×H1375	1台

材質 本体:受皿スチールに粉体塗装
丸パイプ:スチールにユニクロメッキ
●キャスター付



12 スイッパー掃除用具入れ

品番	サイズ(mm)	出荷単位
①CE-497-045-5	W455×D515×H1790	1台
②CE-497-060-0	W600×D400×H1790	1台

材質 本体:棚板スチールに粉体塗装
ハンガーバー:スチール、ABS
タオル掛け:ABS

ゴミ箱・物ほし



1 エコプラ屑入

品番	サイズ(mm)	容量	出荷単位
DS-215-000-6	238φ×200φ×H278	9.5L	1個

カラー 灰
材質 ポリプロピレン(再生樹脂)



2 シャン

規格	品番	サイズ(mm)	容量	出荷単位
①45エコ	DS-203-845-5	W123×D234×H300	4.5L	1個
②90エコ	DS-203-890-5	W146×D282×H380	9L	1個
③315エコ	DS-218-531	W260×D390×H577	31.5L	1個
④420エコ	DS-218-542	W282×D430×H627	42L	1個

カラー ①②ストーングレー ③④ストーンブルー・ストーングレー
材質 ポリプロピレン(再生樹脂)



3 GK容器 丸(本体)

規格	品番	サイズ(mm)	容量	出荷単位
①45型	DS-457-145-3	430φ×H480	45L	1個
②75型	DS-457-175-3	500φ×H565	75L	1個
③90型	DS-457-190-3	520φ×H610	85L	1個

カラー ブルー
材質 本体:ポリエチレン



4 GK容器 丸(蓋)

規格	品番	サイズ(mm)	出荷単位
①45型	DS-457-345-3	460φ×H115	1個
②75型	DS-457-375-3	530φ×H145	1個
③90型	DS-457-390-3	555φ×H140	1個

カラー ブルー
材質 本体:ポリエチレン



5 スーパーハンガー

品番	サイズ(mm)	出荷単位
CE-493-000-0	W600×D400×H595	1個

カラー 白
材質 スチールパイプに粉体塗装

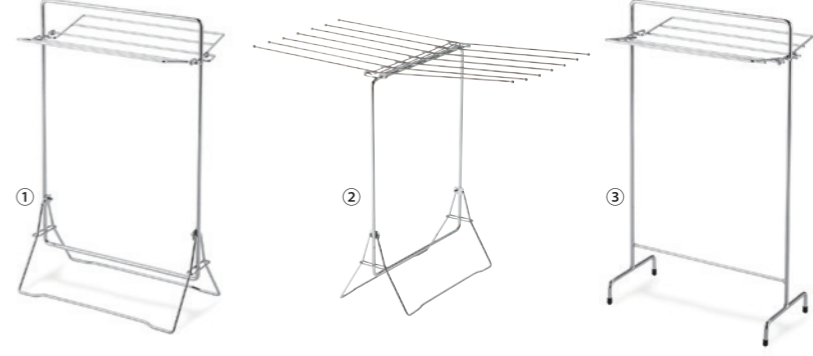

6 小物ほし

規格	品番	サイズ(mm)	出荷単位
①SA	CE-495-010-0	W414×D265×H662	1個
②SB	CE-495-020-0	W732×D414×H589	1個
③GS	CE-495-110-0	W405×D265×H674	1個

材質 スチール丸網にクロムメッキ

サーモカメラ・消毒器・ハンドソープ

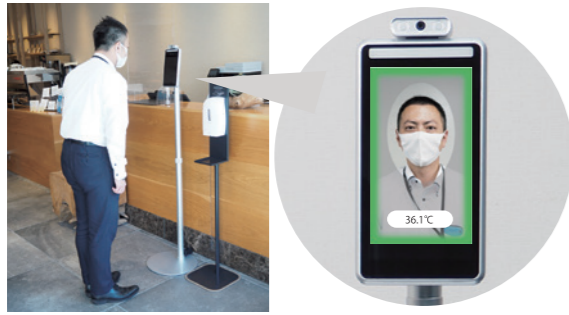

※医療機器ではありません

1 サーママネージャー

サイズ(mm)	重量	出荷単位
W136×D26×H272/1200~1770	約7.5kg	1台

電源 AC100-240V 消費電力 20W

- モニター 8インチ高解像度モニター ●カメラ 200万画素1920×1080 pixel
- 測定角度 垂直30° 水平30° ●検知距離 0.4m以下 ●測定精度 ±0.3℃
- 温度警報 37.5℃以上(温度の設定変更はできません)
- 屋内専用です。直接日光が当たると誤作動の原因になります

2 非接触検温消毒器 K-9 Pro

規格	品番	サイズ(mm)	出荷単位
①	07324MG	W119×D133×H280	1台
②スタンドセット	07325MG	295φ×H1450~H1150	1台

材質 ②スチール

- 自動センサー感知 ●検温機能 ●液体自動排出 ●高精度測定 ●高音アラーム
- ②高さ:2段階調整 座面:250φ ●霧状



3 ファーストハンドサニタイザースタンド

規格	品番	サイズ(mm)	容量	重量	出荷単位
①オートディスペンサー式	HSS-01BK II	W310×D310×H1320	600ml	5.5kg	1台
②オートディスペンサー式LOWタイプ	HSS-01BK II-LOW	W310×D310×H1120	600ml	5.0kg	1台
③足踏みペダル式	HSS-02BK	W310×D310×H1110		9.5kg	1台
④プッシュポンプ式	HSS-03BK	W310×D310×H1135		4.3kg	1台

材質 スチール(焼付塗装) 電源 ①②単三アルカリ乾電池×4本(別売品)

- ③④別売品:遮光式プッシュボトル500ml

4 ファースト
オートディスペンサー 霧状

サイズ(mm)	容量	重量	出荷単位
W132×D85×H240	600ml	約755g	1台

材質 ABS

電源 単三アルカリ乾電池×4本(別売品)

吐出量 最小0.5ml、最大2ml/回

5 据え置き型液晶タイプ
オートディスペンサー 霧状

サイズ(mm)	容量	重量	出荷単位
W170×D120×H210	750ml	約725g	1台

材質 ABS

電源 単三アルカリ乾電池×4本(別売品)

ACアダプター(別売品)

吐出量 最小0.6ml、中間0.8ml、最大1ml/回

《別売品》専用泡希釈ボトル
容量:500ml、1000ml

6 ファースト除菌ハンドソープ

容量	重量	出荷単位
5kg	約725g	4個

使用範囲 5~10倍 通常使用濃度 7倍

- 特性:消毒 ●用途例:手指



7 ウェルノール75

容量	pH	出荷単位
①18L	6.3~7.1	1個
②5L	6.3~7.1	4個

成分 エタノール67.80%(75度)、
乳酸0.01%、純水32.19%

- 食品添加物 ●原液使用 ●中性



8 ファーストクリーンミスト

容量	成分	出荷単位
1000ml	塩化ベンザルコニウム0.5g、 濃グリセリン、無水エタノール	1個

●指定医薬部外品 ●原液使用

- 特性:消毒、保湿効果 ●用途例:手指

ア アイケーキャリー	37	カ 傘入れ袋スタンド	50	シ シャレットA(ワゴン)	14
アクリル仕切板	23	傘袋スタンド雨やん	50	シャン	56
アパートメントシェルフ	16	傘ぼん	50	ジャンボステーション	51
アングルカート	34	傘ぼん専用傘袋	50	ジャンボペール	51
アンコ	17	カジュアルフラワースタンド	8	自由箒	55
アンブラー	50	片袖机	40	除菌ハンドソープ	57
イ イージーカート	35	カット台	37	ショッピングカート	43
イージーコンテナ	36	家庭用まな板	31	ショッピングカート収納庫	44
イーゼル	19	可動式華荷カーゴ	7	ショッピングバスケット	45
ウ ウエルノール75	57	カボチャカッター	32	シルキー料理バサミ	32
エ エコセル	29	カラーターフ	17	白まな板	31
エコトライマット	54	カラーターフ貼りダミー	17	シンク	42
エスファニチャー	3	カラフルコーン	52	伸縮マグネットPOP	20
エスファニチャー 2段タイプ	3	かんたんテント	53	ス スーパーハンガー	56
エスファニチャーサイドパネル	4	キ ギガクリップ	21	スイカ包丁	32
エスファニチャーセンターステージ	4	キング砥石	32	スクイザー	55
エスファニチャー側面ガード	4	ク クイックリー(のぼりポール用)	48	スタッキングコンテナボックス	12
エスファニチャーフロントパネル	4	屑入	56	スタンドポスター掛け	20
園芸什器錆物	7	クリーンミスト	57	スモーキング	49
園芸什器錆物 2段タイプ	2	クリップホルダー	21	スライドマグネットPOP	20
塩ビ仕切板	23	クレートボックス	15	スリムスタンドI型(花)	9
オ オートディスペンサー	57	ケ 鶏卵搬送台車	36	スリムスタンドII型(花)	9
オバケツ	9	原卵ラック	36	セ 精米機	10
折り畳みイス	40	コ コーンパー	52	セルシオ	29
折り畳み会議テーブル	40	コーン用ベッド	52	セルフスタンドワイド	24
オルコン	18	米販売ケース	10	ソ 掃除用具入れ	55
温度管理カード	22	小物ほし	56	足温器	54
温度管理表	22	サ サーモマネージャー	57	ソフトまな板	31
カ カートラック	35	サインポール	44	ソフトレジマット	54
柿の芯切ハサミ	32	サインレールハンガー	22	タ 台付砥石	32
角型浅ザル	27	作業台	42	卓上シーラー	30
角型深ザル	28	サッカー台	11	ダストカー	38
カゴ置き台車	45	シ シールピーラー	30	たばねら	30
カゴ置き台車止め	45	シブラックカート	38	ダンボールカート	11
カゴ置き台車用マグネットストッパー	45	ジムBOX	16	チ 中間棚(イージーコンテナ用)	36

チ 注水式スリムスタンド	48	ハ 半自動梱包機	41	モ 木製多段什器	1
中量ラック	41	ハンドサニタイザースタンド	57	木製棚可動式什器	1
テ デジタル上皿はかり	33	ハンドパレットトラック	38	木製平上置台	1
デジタルスケール	33	販売ワゴン	14	木製平台什器	1
デジタル台はかり	33	ヒ ビールカート	34	モップ	55
デッキブラシ	55	非接触検温消毒器	57	モップハンガー	55
鉄板ポール台	48	平冷ケース用POPバー	21	門型POPスタンド	22
デリカスタンド	24	フ フィジットチェアー	40	ユ 床ベタット	46
デリスター	24	普及型上皿はかり	33	ユニティライト	22
ト トムBOX	16	ぶどうバサミステン	32	ヨ 洋風A型ボード	19
ドライワイパー	55	ブラックボード	19	リ リーチマット	54
ナ 中折ワゴンネットタイプ	12	フロアーカート	37	リサイクルトラッシュ	49
菜切包丁	32	フロアースタンド	20	リサイクルボックス	49
ノ のぼり	47	フロアマインダー	46	レ レジ休止板	46
のぼり用注水台	48	ブンチリ	55	ロ ロッカー	40
のぼり用ポール	48	分別収集用プレート	49	ロビンBOX	16
ハ パークくず入れ	49	ベ ベルトパーテーション	52	A A型マーカボード	19
ハーフドラム	13	ベンチ	51	A専用注水置台	19
ハーフドラム用共通枕木	13	ホ ホースリール	55	C CFスタンドHタイプ(花)	8
バーレルカート	13	包装台	11	G GK容器(ペール)	56
鋼ツバ三徳	32	包丁殺菌庫	31	M Mバインドオメガ	21
鋼ツバペティ	32	ポップクリップ	21	P PET仕切板	23
バスケットスタンド	12	ホワイトボード	39	POPスタンド	20
パチットデバイダー	23	マ マグネットPOP	20	PP角型箒	26
パッカー台	30	丸型浅ザル	27	PP竹箒	26
バックシーラー	30	丸型深ザル	27	PP籐箒	25
花桶	9	マルシェワゴン	14	PPバンド	41
花桶ロング	9	マルダグステージ	13	PP丸型ザル	26
花什器木製	7	マルチステップライザー	17	R RSコンテナ	18
花什器木製 2段タイプ	2	ミ ミツ手ちりとり	55	S SNボックス	15
花筒	9	ミニキャリア	34	SOボックス	15
華荷カーゴ	8	箒	28	V VEGETABLE CASE	15
華荷カーゴミニ	8	メ メッシュターフ	17		
バランスカート	35	メッシュターフ貼りダミー	17		
バリウエイト	19	メッシュラック	41		

理想の売り場を実現する、 商品力と提案力。

あらゆる商(あきない)環境をトータルサポート

従来のPDCAサイクルをマーケティングに則したリサーチで活動します。

